

PG4VI525FTB4SAC / KMI 752 610 E

(DE) BEDIENUNGSANLEITUNG.....	2
(FR) NOTICE D'UTILISATION.....	34

Das Kochfeld verbindet außergewöhnliche Bedienungsfreundlichkeit mit perfekter Kochwirkung. Wenn Sie sich mit dieser Bedienungsanleitung vertraut gemacht haben, wird die Bedienung des Geräts kein Problem sein.

Bevor das Kochfeld das Herstellerwerk verlassen konnte, wurde er eingehend auf Sicherheit und Funktionstüchtigkeit überprüft.

Vor Inbetriebnahme lesen Sie bitte die Bedienungsanleitung aufmerksam durch. Durch Befolgung der darin enthaltenen Hinweise vermeiden Sie Bedienungsfehler.

Diese Bedienungsanleitung ist so aufzubewahren, dass sie im Bedarfsfall jederzeit griffbereit ist. **Befolgen Sie ihre Hinweise sorgfältig, um mögliche Unfälle zu vermeiden.**

Achtung!

Das Gerät ist erst nach dem Durchlesen dieser Gebrauchsanweisung zu benutzen. Das Gerät ist ausschließlich zum Kochen im haushaltsüblichen Rahmen ausgelegt. Ein anderweitiger Gebrauch jeder Art (z.B. zur Raumbeheizung) ist nicht bestimmungsgemäß und kann gefährlich sein.

Der Hersteller behält sich das Recht vor, Änderungen vorzunehmen, die die Gerätefunktion nicht beeinträchtigen.

Übereinstimmungserklärung des Herstellers

Hiermit erklärt der Hersteller, dass das Gerät grundsätzlich den folgenden EU Richtlinien entspricht:

- Niederspannungsrichtlinie 2014/35/EC,
- Elektromagnetische Verträglichkeit 2014/30/EC,
- ErP Richtlinie 2009/125/EC,

Dem Gerät wurde deshalb das **CE** Zeichen zugewiesen und es erhielt **die Konformitätserklärung** vorgesehen für die Marktaufsichtsbehörde.

INHALTSVERZEICHNIS

Grundinformationen	2
Wichtige Sicherheitshinweise	4
Beschreibung des Gerätes	9
Installation	10
Bedienung	16
Reinigung und Wartung	29
Vorgehen in Notsituationen	32
Technische Daten	33
Garantie	33

Achtung. Das Gerät und seine zugänglichen Teile werden während der Benutzung heiß. Seien Sie beim Berühren sehr vorsichtig. Kinder unter 8 Jahren sollten sich nicht in der Nähe des Geräts aufhalten. Das Gerät darf von Kindern nur unter Aufsicht benutzt werden.

Das Gerät darf von Kindern (ab einem Alter von 8 Jahren) sowie von Personen, die nicht im vollen Besitz ihrer körperlichen, sensorischen oder geistigen Fähigkeiten sind nur unter Aufsicht und gebrauchsanweisungsgemäß benutzt werden. Kinder dürfen nicht mit dem Gerät spielen. Kinder dürfen Reinigungsarbeiten nur unter Aufsicht durchführen. Kinder dürfen das Gerät nur unter Aufsicht bedienen.

Achtung. Erhitzen Sie Fett oder Öl niemals unbeaufsichtigt (Brandgefahr!).

Versuchen Sie Flammen niemals mit Wasser zu löschen. Schalten Sie das Gerät aus und ersticken Sie die Flammen z.B. mit einem Topfdeckel oder einer nichtentflammbaren Decke.

Achtung. Verwenden Sie die Kochfläche nicht als Ablagefläche (Brandgefahr!).

WICHTIGE SICHERHEITSHINWEISE

Achtung. Sollten Sie auf der Kochfläche Beschädigungen bemerken (Sprünge oder Brüche), schalten Sie das Gerät ab und trennen Sie es von der Stromversorgung (Stromschlaggefahr!).

Legen Sie keine Metallgegenstände (Messer, Gabeln, Löffel, Topfdeckel, Alufolie) auf die Kochfläche, da sie sich erhitzen können (Verbrennungsgefahr!).

Schalten Sie nach Gebrauch die Kochzonen mit den Reglern aus und verlassen Sie sich nicht allein auf die automatische Topferkennung, um ein unbeabsichtigtes Wiedereinschalten zu vermeiden.

Das Gerät sollte mit einer externen Uhr oder mit einem unabhängigen Fernbedienungssystem nicht gesteuert werden.

Zur Reinigung des Geräts keine Dampfreiniger verwenden.

WICHTIGE SICHERHEITSHINWEISE

- Vor dem ersten Benutzen des Induktionskochfeldes lesen Sie die Gebrauchsanweisung aufmerksam durch. Auf diese Art und Weise können Sie einen sicheren Gerätebetrieb sicherstellen und Beschädigungen des Kochfeldes vermeiden.
- Sollte das Induktionskochfeld in unmittelbarer Nähe von einem Rundfunk- und Fernsehempfänger oder einem anderen emittierenden Gerät betrieben werden, ist die Steuerungseinheit des Kochfeldes auf richtige Funktion zu überprüfen.
- Der Anschluss des Gerätes sollte durch einen zugelassenen Elektro-Installateur erfolgen.
- Das Gerät darf nicht in der Nähe von Kühlgeräten installiert werden.
- Die Möbel, in denen das Gerät eingebaut wird, müssen gegen Temperaturen bis zu 100°C beständig sein. Das gilt auch für Furniere, Kantenbeläge, Kunststoffoberflächen, Klebstoffe und Lackschichten.
- Das Gerät darf erst nach dessen Einbau in Möbel benutzt werden. Nur auf diese Art und Weise werden Sie vor versehentlichem Berührungskontakt mit stromführenden Komponenten geschützt.
- Die Reparaturen elektrischer Geräte dürfen ausschließlich durch Fachleute erfolgen. Unsachgemäße Reparaturen könnten eine Gefahr für die Sicherheit der Benutzer dieser Geräte darstellen.
- Das Gerät wird vom elektrischen Versorgungsnetz nur dann getrennt, wenn die Sicherung ausgeschaltet oder der Netzstecker aus der Steckdose gezogen wird.
- Der Stecker der Anschlussleitung sollte nach der Installation des Kochfeldes zugänglich sein.
- Es ist dafür zu sorgen, dass Kinder nicht mit dem Gerät spielen.
- Dieses Gerät ist nicht für eine Bedienung durch Personen mit eingeschränkten physischen, psychischen bzw. sensorischen Fähigkeiten (darunter Kinder) bzw. Personen ohne Kenntnis des Gerätes vorgesehen, es sei denn, dies erfolgt unter Aufsicht oder gemäß der Bedienungsanleitung des Gerätes, die durch die für die Sicherheit verantwortliche Person übergeben wurde.
- **Personen mit eingesetzten Geräten zur Unterstützung der Lebensfunktionen (z.B. Herzschrittmacher, Insulinpumpe oder Gehörapparat) müssen sicherstellen, dass die Arbeit dieser Geräte nicht durch das Induktionskochfeld gestört wird (Der Frequenzbereich für das Kochfeld beträgt 20 bis 60 kHz).**
- Sollte es einen Stromausfall geben, werden alle Einstellungen und Anzeigen gelöscht. Bei erneutem Anliegen der Spannung ist Vorsicht geboten. Solange die Kochzonen heiß sind, leuchten das Symbol der Restwärmanzeige „H“ und - wie nach erstem Einschalten - Verriegelungsschlüssel.
- Mit der ins elektronische System eingebauten Restwärmanzeige wird angezeigt, ob das Kochfeld immer noch eingeschaltet bzw. ob die jeweilige Kochzone noch heiß ist.
- Wenn sich die Netzsteckdose nahe der Kochzone befindet, ist darauf zu achten, dass das Netzkabel des Gerätes die heißen Stellen nicht berührt.
- Werden Speiseöle oder Fette verwendet, darf das Gerät nicht ohne Aufsicht gelassen werden, sonst besteht Brandgefahr.
- Kein Geschirr aus Kunststoff und Aluminiumfolie verwenden. Es schmilzt bei hohen Temperaturen und könnte das Glaskeramik-Kochfeld beschädigen.

WICHTIGE SICHERHEITSHINWEISE

- Zucker, Zitronensäure, Salz usw. - in festem und flüssigen Zustand - sowie Kunststoffe dürfen nicht auf eine erhitzte Kochzone gelangen.
- Wenn Zucker oder Kunststoff aus Versehen auf eine heiße Kochzone gelangen, dürfen diese auf keinen Fall ausgeschaltet werden, sondern der Zucker muss mit einem scharfen Schaber entfernt werden. Die Hände vor Verbrennungen und Verletzungen schützen.
- Bei Benutzung des Induktionskochfeldes sind nur Kochtöpfe und Schmorpfannen mit flachem Boden ohne scharfe Kanten und Grate zu verwenden, da sonst auf dem Induktionskochfeld irreversible Kratzer entstehen können.
- Die Kochzonen des Induktionskochfeldes sind gegen Temperaturschock beständig. Das Kochfeld ist weder hitze- noch kälteempfindlich.
- Es ist darauf zu achten, dass keine Gegenstände auf das Kochfeld fallen. Punktuelle Schläge - zum Beispiel durch Herunterfallen von kleinen Gewürz-Flaschen - können im ungünstigsten Falle Risse und Sprünge auf der Oberfläche des Glaskeramik-Kochfeldes verursachen.
- An den beschädigten Stellen können kochende Gerichte zu den unter Strom stehenden Teilen des Glaskeramik-Kochfeldes gelangen.
- Wenn die Oberfläche des Kochfeldes gesprungen ist, muss das Glaskeramik-Kochfeld sofort vom elektrischen Versorgungsnetz getrennt werden, um die Gefahr von Stromschlägen zu vermeiden.
- Die Oberfläche der Kochfeldes darf weder als Schneidebrett noch als Arbeitstisch dienen.
- Gegenstände aus Metall, wie z.B. Messer, Gabeln, Löffel und Kochdeckel, sollten nicht auf dem Kochfeld abgelegt werden, weil sie sonst heiß werden können.
- Das Gerät darf nicht über einem Backofen ohne Ventilator, einer Geschirrspüler, einem Kühl- und Gefriergerät sowie einer Waschmaschine eingebaut werden.
- Sollte dieses Induktionskochfeld in einer Arbeitsplatte eingebaut worden sein, können die im Schrank befindlichen Gegenstände aus Metall durch die Abluft aus dem Lüftungssystem des Kochfeldes sehr heiß werden. Aus diesem Grund empfiehlt man den Einsatz einer direkten Abschirmung (siehe Abb. 2).
- Die Hinweise zur Reinigung und Pflege des Glaskeramik-Kochfeldes müssen beachtet werden. Falls sie nicht beachtet werden, verliert der Benutzer seine Garantierechte.

TIPPS ZUM ENERGIESPAREN



Wer mit Energie verantwortungsvoll umgeht, der entlastet nicht nur die Haushaltskasse, sondern handelt auch der Umwelt bewusst zugute. Darum helfen Sie elektrische Energie sparen!

Und das kann auf folgende Art und Weise getan werden:

• Geeignetes Kochgeschirr verwenden.

Verwenden Sie Töpfe mit einem flachen und dicken Topfboden. Dabei lässt sich bis zu einem Drittel elektrischer Energie einsparen. Achten Sie auf den Topfdeckel und garen Sie in geschlossenen Töpfen oder Pfannen, sonst wird der Energieverbrauch vervierfacht!

• Kochzonen und Böden von Kochgeschirr sauber halten.

Der Schmutz verhindert die Wärmeübertragung - fest eingebrannte Speisereste können oft nur mit chemischen Mitteln entfernt werden, die die Umwelt stark belasten.

• Unnötiges "in den Topf Gucken" vermeiden.

• Kochfeld nicht in direkter Nähe von Kühl-/Gefriergeräten einbauen.

Dadurch steigt der Energieverbrauch unnötig.

AUSPACKEN



Das Gerät wird gegen Transportschäden geschützt. Nach dem Auspacken sind die Verpackungsmaterialien so zu entsorgen, dass dadurch kein Risiko für die Umwelt

entsteht. Alle Materialien, die zur Verpackung verwendet werden, sind umweltverträglich, können hundertprozentig wiederverwertet werden und sind mit entsprechendem Symbol gekennzeichnet.

Achtung! Die Verpackungsmaterialien (Polyethylenbeutel, Styroporstücke usw.) sind beim Auspacken außer Kinderreichweite zu halten.

ENTSORGUNG DES ALTGERÄTS

Dieses Gerät wurde gemäß der Europäischen Richtlinie **2012/19/UE** sowie dem polnischen Gesetz über verbrauchte elektrische und elektronische Geräte mit dem Symbol eines durchgestrichenen Abfallcontainers gekennzeichnet.

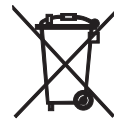

Eine solche Kennzeichnung informiert darüber, dass dieses Gerät nach dem Ablauf des Nutzungszeitraumes nicht zusammen mit anderen Hausabfällen gelagert werden darf. Der Nutzer ist verpflichtet, das Gerät

an einem Sammelpunkt für verschlissene elektrische und elektronische Geräte abzugeben. Die die Sammlung durchführenden Einheiten, darunter lokale Sammelpunkte, Geschäfte und gemeindeeigene Einheiten, bilden ein entsprechendes System, welches die Abgabe dieses Gerätes ermöglicht. Die richtige Vorgehensweise mit Elektro- und Elektronikschrott trägt zur Verhinderung schädlicher Folgen für die menschliche Gesundheit und die natürliche Umwelt bei, die aus der Anwesenheit von Schadstoffen sowie einer falschen Lagerung und Weiterverarbeitung solcher Materialien folgen.

BESCHREIBUNG DES GERÄTES

Beschreibung des Kochfeldes

Induktionskochzone

Booster Ø 180 mm (hinten rechts)

Induktionskochzone

Booster Ø 160-180 mm
(hinten links)

Induktionskochzone

Booster Ø 210-220 mm
(vorne links)

Induktionskochzone

Booster Ø 180 mm
(vorne rechts)

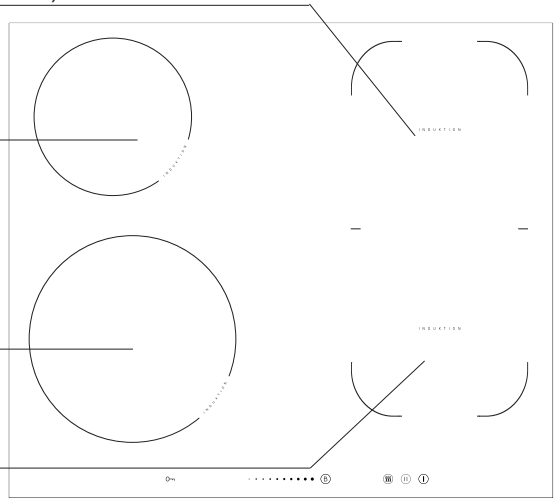

Bedienfeld

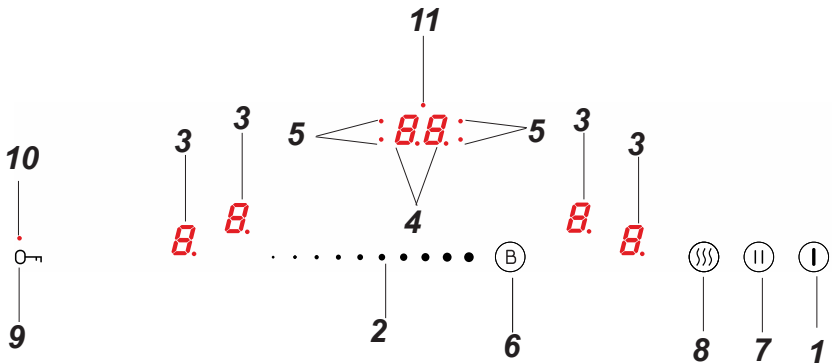

1. Sensor zum Ein- und Ausschalten des Kochfeldes
2. Sensor der Heizleistungsänderung
3. Kochzonenanzeige
4. Timer
5. Diode der Einschaltung der Uhr
6. Sensor Booster
7. Sensor der Pause
8. Sensor der Aufwärmung
9. Sensor "Schlüssel"
10. Dioden der Einschaltung des Sensos "Schlüssel"
11. Diode der Minutenuhr

INSTALLATION

Vorbereitung der Küchenarbeitsplatte für den Einbau des Kochfeldes

- Die Stärke der Küchenarbeitsplatte sollte zwischen 28 und 40 mm und die Tiefe der Küchenarbeitsplatte mind. 600 mm betragen. Die Küchenarbeitsplatte muss eben und korrekt eingestellt sein. Die Küchenarbeitsplatte ist an der Wand abzudichten und gegen Feuchtigkeit und Wasser abzusichern.
- Der Abstand zwischen der Kante der Öffnung und der Kante der Küchenarbeitsplatte muss im vorderen Teil mind. 60 mm und im hinteren Teil mind. 50 mm betragen.
- Der Abstand zwischen der Kante der Öffnung und der Kante der Seitenwand sollte mind. 55 mm betragen.
- Die Möbel, in denen das Gerät eingebaut wird, müssen mit Verkleidung ausgestattet sein und die eingesetzten Klebstoffe müssen gegen Temperaturen bis zu 100°C beständig sein. Wird diese Bedingung nicht erfüllt, kann sich die Oberfläche verformen oder die Verkleidung abgehen.
- Die Kanten der Öffnung müssen mit einem gegen Feuchtigkeit beständigen Mittel geschützt werden.
- Die Öffnung in der Küchenplatte entsprechend den Abmessungen auf der Abb. 1 vorbereiten.
- Der minimale Freiraum, der unter dem Kochfeld zu belassen ist, muss 25 mm betragen, damit die erforderliche Luftzirkulation sichergestellt wird und übermäßige Aufwärmung der Bereiche um das Kochfeld herum sich (Abb. 2) vermeiden lässt.

①

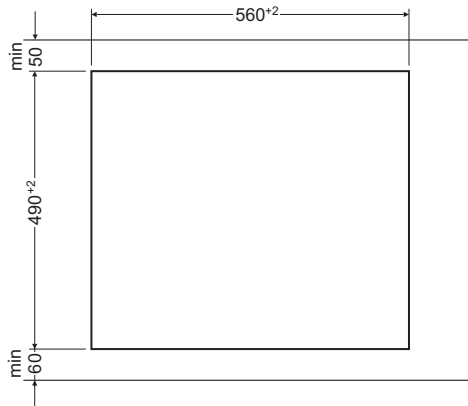

INSTALLATION

Abb. 2

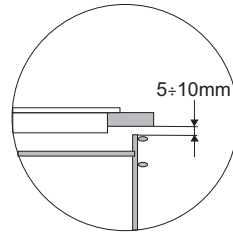
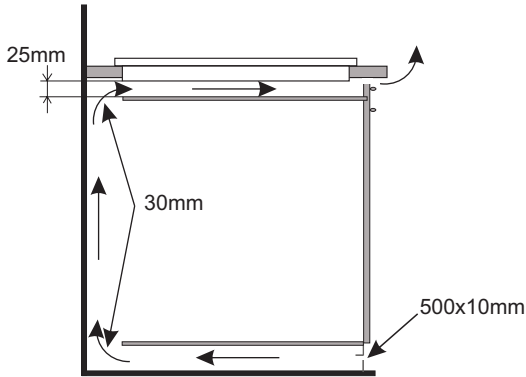

Einbau in der Arbeitsplatte des tragenden Schrank.

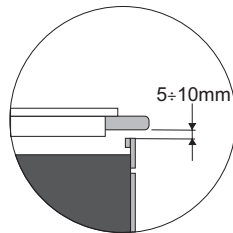
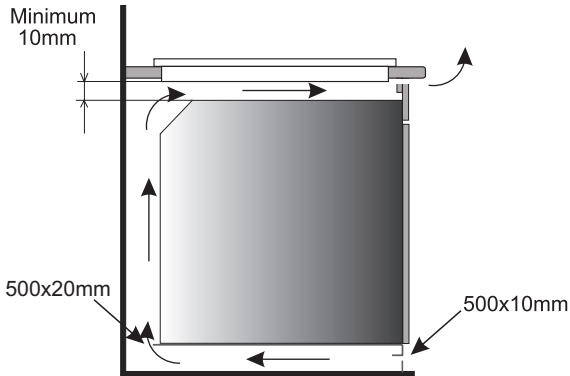

Einbau im Arbeitsblatt über einem Backofen mit Lüftung.



Der Einbau des Kochfeldes über einem Backofen ohne Ventilation ist verboten.

INSTALLATION

▶ Montage der Schaumstoff-Dichtung *

Der Einbau des Geräts ohne Schaumstoff-Dichtung ist verboten.

Die Dichtung ist am Gerät folgenderweise anzubringen.

Vor Einbau des Geräts in der Küchenarbeitsplatte ist die mit dem Gerät mitgelieferte Schaumstoff-Dichtung an der Unterseite des Rahmens der.

Küchenarbeitsplatte anzubringen:

- Die Schutzfolie von der Dichtung entfernen,
- Die Dichtung anschließend an der Unterseite des Rahmens anlebeni (Abb.)

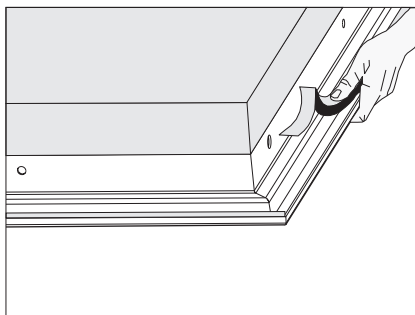
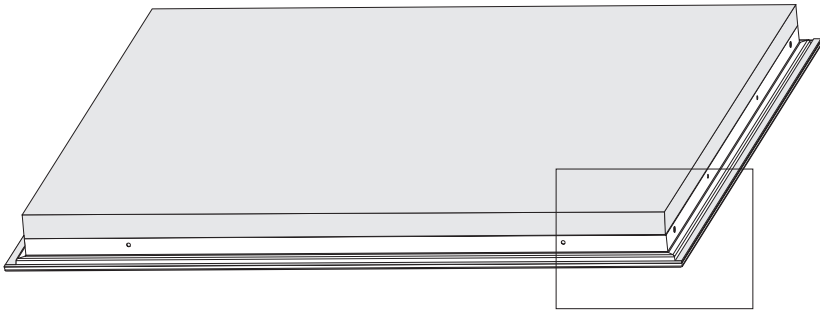

INSTALLATION

► Installation des Kochfeldes

- Das Kochfeld mit der elektrischen Anschlussleitung gemäß dem Schaltplan anschließen.
- Die Arbeitsplatte entstauben, das Kochfeld in die Öffnung einsetzen und stark andrücken (Abb. 3).

Abb. 3

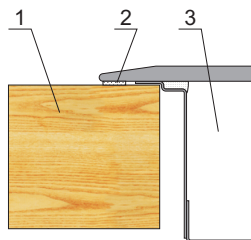

- 1 - Arbeitsplatte
- 2 - Dichtung des Kochfeldes
- 3 - Keramik-Kochfeld

INSTALLATION

Gerät elektrisch anschließen

Achtung!

Der elektrische Anschluss darf nur von einem qualifizierten, entsprechend zugelassenen Fachmann vorgenommen werden. Eigenwillige Eingriffe und Änderungen der elektrischen Anlage sind strengstens verboten.

Hinweise für den Installateur

Das Kochfeld ist mit einer Klemmleiste ausgerüstet, welche die Anwahl von richtigen Verbindungen für die jeweilige Art der Stromversorgung ermöglicht.

Die Klemmleiste ermöglicht folgende Verbindungen:

- einphasig 230V ~
- zweiphasig 400V 2N ~
- dreiphasiger 400 V 3N~

Das Kochfeld kann auch an eine entsprechende Stromversorgung durch eine entsprechende Überbrückung an der Klemmleiste gemäß dem beigelegten Schaltplan angepasst werden. Der Schaltplan ist auch am unteren Teil der unteren Geräteabdeckung angebracht. Der Zugang zur Anschlussleiste ist nach der Entfernung des Deckels des Klemmkastens möglich. Es ist an eine entsprechende Auswahl des Netzanschlusskabels unter Berücksichtigung der Anschlussart und der Nennleistung des Kochfeldes zu denken.

Achtung!

Beachten Sie bitte, dass der Schutzkreis an die mit dem Zeichen \oplus markierten Klemme der Anschlussleiste angeschlossen werden muss. Die elektrische Installation, von der das Kochfeld versorgt wird, muss mit einer entsprechend ausgewählten Sicherung und neben der Absicherung des Stromnetzes mit einem entsprechenden Schalter ausgestattet werden, der die Abschaltung der Stromzufuhr zum ganzen Gerät im Falle von eventuellen Störungen ermöglicht.

Vor dem Anschluss des Kochfeldes an die elektrische Installation müssen die Informationen, die dem Typenschild und dem Schaltplan zu entnehmen sind, beachtet werden.

Sollte das Kochfeld auf eine andere vom Schema abweichende Art und Weise angeschlossen werden, kann das Kochfeld beschädigt werden.



Hinweis. Der Installateur ist verpflichtet, dem Benutzer die "Bescheinigung über den Anschluss des Gerätes ans Stromnetz" auszuhändigen (Das Formular gibt es im Garantieschein). Nach dem erfolgten Anschluss hat der Installateur auch die Information über die Art des ausgeführten Anschlusses anzubringen:

- einphasiger, zweiphasiger oder dreiphasiger Anschluss,
- Querschnitt des Anschlusskabels,
- Art der eingesetzten Sicherung (Art der Sicherung).

INSTALLATION

SCHEMA VON MÖGLICHEN VERBINDUNGEN

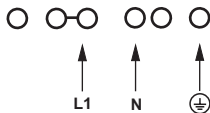
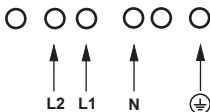
Hinweis! Die Heizelemente sind für eine Spannung von 230 V ausgelegt.

Hinweis! Bei jeder Verbindungsart muss der Schutzleiter an die mit \oplus gekennzeichnete Klemme angeschlossen sein.			Typ / Querschnitt des Anschlusskabels	Sicherung
1	Bei einem Netz mit Spannung von 230 V einphasiger Anschluss mit Nullleiter, die Brücke verbindet die Klemmen L1, L2, Nullleiter bis N, Schutzleiter bis \oplus	1N~ 	HO5VV-FG 3X 4 mm ²	mind.30 A
2*	Bei einem Netz mit Spannung von 230/400 V zweiphasiger Anschluss mit Nullleiter, Nullleiter bis N, Schutzleiter bis \oplus	2N~ 	HO5VV-FG 4X2,5mm ²	mind.16 A
3*	Bei einem Netz mit Spannung von 230/400 V dreiphasiger Anschluss mit Nullleiter, Nullleiter bis N, Schutzleiter bis \oplus	3N~ 	HO5VV-FG 5X 1,5 mm ²	mind.16 A
L1=R, L2=S, L3=T, N= Klemme des Nullleiter, \oplus = Klemme des Schutzleiters				

* Im Falle einer hauseigenen dreiphasigen Netz mit Spannung von 230/400 V ist die übrige Leitung an die Klemme: L3 anzuschließen, die an die internen Installation des Kochfeldes nicht angeschlossen ist.

* Die Klemmen N-N sind intern verbunden und müssen daher nicht mehr überbrückt werden.

BEDIENUNG

Vor dem ersten Einschalten des Gerätes

- Vorerst das Induktionskochfeld gründlich reinigen. Das Induktionskochfeld wie Glasoberflächen behandeln,
- Beim ersten Einschalten des Gerätes können vorübergehend Gerüche auftreten. Darum ist das Raumlüftungssystem einzuschalten oder das Fenster zu öffnen.
- Das Gerät ist unter Beachtung der Sicherheitshinweise zu bedienen.

Wirkungsweise des induktiven Feldes

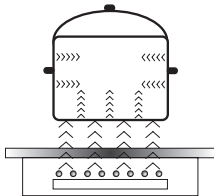

Der Stromgenerator versorgt die im Inneren des Gerätes befindliche Spule.

Diese Spule erzeugt ein magnetisches Feld, das ans Kochgeschirr übertragen wird.

Das magnetische Feld bewirkt, dass das Kochgeschirr erhitzt wird.

Zum Kochen mit Induktion ist die Verwendung von Kochgeschirr, dessen Boden für die Wirkung des magnetischen Feldes geeignet sind, erforderlich.

Im Allgemeinen weist die Induktionstechnik zwei Vorteile auf:

- Da die Wärme ausschließlich mit Hilfe des Kochgeschirrs abgegeben wird, ist eine maximale Wärmenutzung möglich.
- Der Effekt der Wärmeträgheit kommt nicht vor, denn der Kochvorgang beginnt automatisch in dem Zeitpunkt, in dem das Kochgeschirr auf die Kochzone gestellt, und endet in dem Zeitpunkt, in dem der Topf davon weggenommen wird.

Bei gewöhnlichem Gebrauch des Induktionskochfelds können Geräusche verschiedener Art auftreten, die für den Betrieb des Induktionskochfeldes keine Bedeutung haben.

- Pfeifen von niedriger Frequenz Dieses Geräusch entsteht, wenn das Kochgeschirr leer ist, und verschwindet wieder, sobald man Wasser oder Lebensmittel ins Kochgeschirr gibt.
- Pfeifen von hoher Frequenz Das Geräusch entsteht im Kochgeschirr, das aus mehreren Schichten verschiedener Werkstoffe gefertigt sind und die maximale Leistung eingeschaltet wurde. Das Geräusch wird stärker auch dann, wenn zugleich zwei oder mehrere Kochzonen bei maximaler Leistung genutzt werden. Das Geräusch verschwindet oder ist weniger intensiv, nachdem die Leistungsstufe gemindert worden ist.
- Knarren Das Geräusch entsteht im Kochgeschirr, das aus mehreren Schichten verschiedener Werkstoffe gefertigt wurden. Die Geräuschintensität hängt von der Art des Kochens ab.
- Summen Das Geräusch entsteht, wenn der Ventilator läuft, mit dem elektronische Systeme gekühlt werden.

Die Geräusche, die bei ordnungsgemäßem Betrieb hörbar sind, sind auf den Betrieb des Ventilators, die Größe des Kochgeschirrs und auf Werkstoffe, aus denen dieses gefertigt ist, die Art des Kochens und die eingeschaltete Leistung zurückzuführen.

Die Geräusche sind eine normale Erscheinung und weisen nicht auf eine Störung des Induktionskochfelds hin.

BEDIENUNG

Schutzeinrichtungen:

Wenn das Kochfeld richtig installiert und ordnungsgemäß benutzt wird, sind die Schutzeinrichtungen selten nötig.

Ventilator: Dient zum Schutz und zur Abkühlung von Steuer- und Versorgungselementen. Er kann mit zwei verschiedenen Drehgeschwindigkeiten arbeiten und funktioniert automatisch. Der Ventilator arbeitet nur dann, wenn die Kochzonen eingeschaltet sind, und bleibt bei einem ausgeschalteten Kochfeld in Betrieb, bis die Elektronik ausreichend abgekühlt ist.

Transistor: Die Temperatur der elektronischen Ausrüstungselemente wird mit einer Sonde ununterbrochen gemessen. Steigt die Wärme gefährlich an, verringert das System die Leistung der Kochzone automatisch oder schaltet die Kochzonen, die sich direkt an den erwärmten elektronischen Elementen befinden, ab.

Topferkennung: Die Topferkennung gibt die Kochfeldfunktion und somit auch die Heizung frei. Kleine Gegenstände, die auf die Kochzonen gelegt werden (wie z.B. Teelöffel, Messer, Ringe ...), werden als Töpfe nicht erkannt und das Kochfeld wird nicht eingeschaltet.

Topferkennung im Induktionskochfeld

Die Topferkennung ist in den Kochfeldern installiert, die mit den Induktionskochzonen ausgestattet sind. Wird das Kochfeld genutzt, beginnt die Topferkennung automatisch die Wärmeerzeugung, wenn der Topf in der jeweiligen Kochzone aufgestellt wird, oder beendet sie, wenn der Topf weggenommen wird. Dadurch kann also die Energie gespart werden.

- Wird die Kochzone zusammen mit einem geeigneten Topf benutzt, wird die Wärmeleistung angezeigt.
- Zum Kochen auf dem Induktionskochfeld sind entsprechende Töpfe erforderlich, deren Böden aus einem magnetischen Material hergestellt sind (siehe: Tabelle).

Steht auf der Kochzone kein Topf oder ist der Topf ungeeignet, erscheint das Symbol  in der Anzeige. Die Kochzone wird nicht eingeschaltet. Wird ein Topf innerhalb von 90 Sekunden nicht erkannt, wird der Vorgang der Einschaltung des Kochfeldes gelöscht.

Um die Kochzone einzuschalten, muss sie mittels Sensorsteuerung und nicht nur durch Wegnehmen des Topfes ausgeschaltet werden.



Die Topferkennung funktioniert nicht als eine Ein-/Ausschalttaste des Gerätes.

Das Induktionskochfeld ist mit Sensoren ausgerüstet, die durch die Berührung von markierten Flächen mit dem Finger bedient werden.

Jede Umsteuerung des Sensors wird mit einem akustischen Signal bestätigt.

Es muss beachtet werden, dass sowohl beim Ein- und Ausschalten, als auch bei der Einstellung der Heizleistungsstufe immer nur ein Sensor gleichzeitig gedrückt wird. Falls mehrere Sensoren gleichzeitig gedrückt werden (mit Ausnahme von Timer und Schlüssel, ignoriert das System die eingegebenen Steuersignale und beim dauerhaften Drücken wird eine Fehlermeldung ausgelöst.

Die Kochzone ist nach dem Gebrauch mittels Regel- und Steuereinrichtung, und aufgrund der Anzeige der Topferkennung alleine auszuschalten.

BEDIENUNG

Eine richtige Topfqualität gilt als Grundlage für Sicherstellung einer guten Heizleistung des Gerätes.

Auswahl der Kochtöpfe zum induktiven Kochen

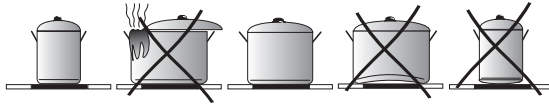

Charakteristik des Kochgeschirrs.

- Es sollten immer Töpfe hoher Qualität, mit ideal flachem Boden verwendet werden: Bei der Verwendung solcher Töpfe wird die Entstehung von Stellen von zu hoher Temperatur verhindert, an denen die Speisen beim Kochen anhaften könnten. Die Töpfe und Pfannen mit dicken Metallwänden garantieren für eine perfekte Wärmeverteilung.
- Es ist darauf zu achten, dass die Topfböden stets sauber bleiben: Beim Auffüllen eines Topfes oder bei der Verwendung eines aus dem Kühlschrank genommenen Topfes ist es vor dem Aufstellen des Topfes auf dem Kochfeld zu überprüfen, ob die Oberfläche des Topfbodens ganz trocken ist. Dadurch lässt sich die Verschmutzung der Oberfläche des Kochfeldes vermeiden.
- Der Topfdeckel verhindert, dass die Wärme aus dem Topf unnötig entweicht, wodurch die Kochzeit verkürzt und der Energieverbrauch reduziert wird.
- Um festzustellen, ob das Kochgeschirr geeignet ist, ist es zu prüfen, ob der Boden des Kochgeschirrs ein Magnet anzieht.
- **Zur Sicherstellung einer optimalen Kontrolle der Temperatur durch das Induktionsmodul muss der Topfboden flach sein.**
- **Ein konvexer Topfboden oder ein Topfboden mit einem tief geprägten Logo des Herstellers beeinträchtigen die Kontrolle der Temperatur durch das Induktionsmodul und können zur Überhitzung des Kochgeschirrs führen.**
- **Kein beschädigtes Kochgeschirr verwenden - z.B. mit einem Kochboden, der durch übermäßige Temperatur verformt wurde.**
- Wird das Kochgeschirr mit ferromagnetischem Boden verwendet, dessen Durchmesser geringer als der gesamte Durchmesser des Kochgeschirrs ist, wird nur der ferromagnetische Teil des Kochgeschirrs erhitzt. Dies bewirkt, dass eine gleichmäßige Wärmeverteilung im Kochgeschirr nicht möglich ist. Der ferromagnetische Bereich wird im Boden des Kochgeschirrs wegen der darin befindlichen Aluminiemelemente gemindert und daher kann die gelieferte Wärmemenge gering sein. Es kann zu Problemen mit der Dektection des Kochgeschirrs kommen oder dieses wird überhaupt nicht erkannt. Der Durchmesser des ferromagnetischen Teils im Kochgeschirr sollte der Größe der Kochzone entsprechen, damit optimale Kochergebnisse erzielt werden können. Sollte das Kochgeschirr auf der Kochzone nicht erkannt werden, wird empfohlen, dass dieses auf der Kochzone mit einem entsprechend geringeren Durchmesser ausprobiert wird.

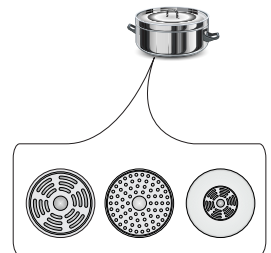

BEDIENUNG

Zum Kochen mit Induktion sollte ausschließlich ferromagnetisches Kochgeschirr verwendet werden, das aus folgenden Werkstoffen hergestellt ist:

- emaillierter Stahl
- Gusseisen
- spezielles Kochgeschirr aus nichtrostendem Stahl zum Kochen mit Induktion.

Kennzeichnung am Kochgeschirr		Überprüfen, ob auf dem Etikett ein Zeichen enthalten ist, das darüber informiert, dass der Topf induktionsgeeignet ist.
	Töpfe aus magnetischem Material verwenden (aus emailliertem Blech, ferritischem Nirostahl, Gusseisen). Überprüfen, ob ein Magnet am Topfboden haften bleibt	
Nichtrostender Stahl	Der Topf wird nicht erkannt.	
	Mit Ausnahme von Töpfen aus ferromagnetischem Stahl	
Aluminium	Der Topf wird nicht erkannt.	
Gusseisen	Hohe Leistungsfähigkeit	
	Achtung! Durch die Töpfe können auf der Kochfeldoberfläche Kratzer entstehen.	
Emaillierter Stahl	Hohe Leistungsfähigkeit	
	Gefäße mit flachem, dickem und glattem Boden werden empfohlen.	
Glas	Der Topf wird nicht erkannt.	
Porzellan	Der Topf wird nicht erkannt.	
Gefäße mit Kupferboden	Der Topf wird nicht erkannt.	

Abmessungen des Kochgeschirrs

- Um das beste Kochergebnis zu erzielen, ist Kochgeschirr mit einer Größe des Bodens (ferromagnetischer Teil) zu verwenden, der der Größe der Kochzone entspricht.
- Verwendet man Kochgeschirr mit einem kleineren Durchmesser des Bodens als die Größe der jeweiligen Kochzone, wird dadurch die Leistung der Kochzone gesenkt und die Dauer des Ankochens verlängert.
- Die Kochzonen verfügen über eine untere Grenze der Erkennung des Kochgeschirrs, die vom Durchmesser des ferromagnetischen Teils im Boden des Kochgeschirrs und vom Stoff des Kochgeschirrs abhängig ist. Wird ungeeignetes Kochgeschirr eingesetzt, kann es unter Umständen von der Kochzone nicht erkannt werden.

BEDIENUNG

Bedienfeld

- Nach dem Anschließen des Kochfeldes an das Stromversorgungsnetz leuchten kurz alle Anzeigen auf. Das Kochfeld ist betriebsbereit.
- Das Kochfeld hat elektronische Sensoren, um sie einzuschalten müssen Sie sie mindestens 1 Sekunde lang mit dem Finger drücken.
- Jedes Einschalten der Sensoren wird akustisch signalisiert.



Stellen Sie keine Gegenstände auf die Sensorflächen (es kann eine Fehlermeldung angezeigt werden) und halten Sie diese Flächen immer sauber.

Einschalten des Kochfelds



Halten Sie den Ein-/Aus-Sensor ① mindestens 1 Sekunde lang mit dem Finger gedrückt. Das Kochfeld signalisiert die korrekte Funktion (Aktivierung), indem in der Zeitanzeige **8** die Ziffer „0“ erscheint.



Wenn Sie innerhalb von 10 Sekunden ab dem Einschalten des Kochfelds nicht die Leistung der Kochzone einstellen, schaltet sich das Kochfeld automatisch aus.

Einschalten einer Kochzone und Einstellung der Leistung

- Das Kochfeld mit dem Sensor ① einschalten.
- Den Topf auf die gewünschte Kochzone stellen.
- Der Topf wird automatisch erkannt und die Anzeige **8** für die jeweilige Kochzone beginnt zu blinken und zeigt „0“ an.



Wenn das Kochfeld automatisch zwei oder mehr Töpfe erkennt, drücken Sie die Anzeige **8** für die gewünschte Kochzone. Sie beginnt zu blinken.

- Fahren Sie mit dem Finger von links nach rechts über den Sensor $\cdot \cdot \cdot$, um die gewünschte Leistung einzustellen (die eingestellte Leistung erscheint in der Anzeige).
- Die Kochzone ist jetzt eingeschaltet.



Die Kochzone ist aktiviert, wenn in der Anzeige eine Ziffer oder ein Buchstabe erscheint. Das bedeutet, dass die Kochzone zum Einstellen der Heizleistung bereit ist.

BEDIENUNG

Ausschalten der Kochzonen

Die Kochzonen können auf einem der folgenden Wege ausgeschaltet werden:

- Schalten Sie das Kochfeld mit dem Sensor ① aus.
- Halten Sie die Anzeige **B** 3 Sekunden gedrückt.
- Aktivieren Sie die Kochzone, indem Sie den Sensor ••• mit dem Finger von rechts nach links bewegen, um die Leistung auf „0“ zu stellen.

Ausschalten des ganzen Kochfelds



Das Kochfeld ist in Betrieb, wenn zuvor mindestens eine Kochzone eingeschaltet wurde.

- Schalten Sie das Kochfeld mit dem Sensor ① aus.



Wenn die Kochzone heiß ist, erscheint in der Anzeige der Kochzone der Buchstabe „H“ oder „h“ – das Symbol für die Restwärme. Eine Beschreibung des Symbols finden Sie weiter unten in der Anleitung.

Boosterfunktion „B“

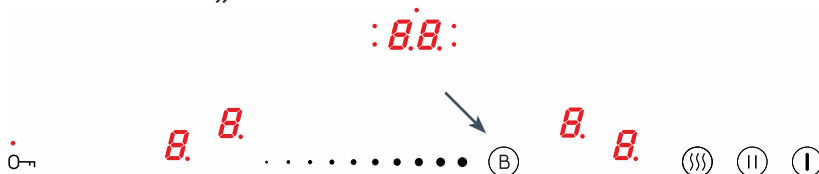

Mit der Boosterfunktion kann die Leistung der Kochzone

Ø 180 - von 1500W auf 2500W

Ø 210-220 - von 2000W auf 3000W

Ø 160-180 - von 1200W auf 1400W

Bridge von 3000W auf 5000W. W gesteigert werden.

- Stellen Sie den Topf auf die gewünschte Kochzone.
- Der Topf wird automatisch erkannt und die Anzeige **B** für die jeweilige Kochzone beginnt zu blinken und zeigt „0“ an.
- Die Boosterfunktion wird durch Drücken des Sensors ② eingeschaltet (in der Anzeige erscheint der Buchstabe „P“)

Um die Boosterfunktion auszuschalten:

- Reduzieren Sie die Leistung der Kochzone mit aktivierter Boosterfunktion auf „0“, indem Sie mit dem Finger über den Sensor •••fahren.





Die Betriebsdauer der Boosterfunktion ist auf 10 Minuten begrenzt. Nach Ablauf dieser Zeit wird die Zone auf die Nennleistung eingestellt (zum Beispiel, wenn das Kochfeld einen Leistungsbereich von 0-9 hat, ist 9 die Nennleistung, oder wenn das Kochfeld einen Leistungsbereich von 0-12 hat, beträgt die Nennleistung 12 usw.) Die Funktion kann auch dann auf die Nennleistung umschalten wenn die Heizelemente oder die elektronischen Systeme die Grenztemperatur erreichen.

BEDIENUNG

Die Boosterfunktion kann erneut eingeschaltet werden, wenn die Temperatur der Heizelemente auf eine sichere Temperatur gefallen ist. Die Funktion schaltet sich nicht automatisch ein. Wenn Sie den Topf bei laufender Boosterfunktion von der Kochzone nehmen, wird die Betriebsdauer von 10 Minuten nicht unterbrochen.

 Die Boosterfunktion kann nur für zwei Kochzonen gleichzeitig aktiviert werden, entweder für zwei Zonen nebeneinander oder für zwei Zonen hintereinander. Die Funktion kann nicht für zwei Zonen in gegenüberliegenden Ecken („über Kreuz“) eingeschaltet werden.

Kindersicherung

Mit dieser Sperrfunktion kann die Steuerung des Kochfelds blockiert werden, so dass sie zum Beispiel von Kindern oder beim Reinigung nicht versehentlich betätigt werden kann. Die Kindersicherung kann sowohl bei eingeschaltetem als auch bei ausgeschaltetem Kochfeld aktiviert werden. Um die Blockade ein- oder auszuschalten, halten Sie den Sensor  5 Sekunden lang gedrückt. Wenn die Blockade aktiviert ist, leuchtet die Diode neben dem Sensor .

 **Das Kochfeld wird blockiert, auch wenn Sie es mit dem Sensor  ein- oder ausschalten. Durch das Trennen des Kochfeldes vom Stromnetz wird die Verriegelung des Kochfeldes ausgeschaltet.**

Restwärmanzeige „H“

Nach Ende des Kochvorgangs bleibt die Scheibe des Induktionsfelds im Bereich der betreffenden Kochzone weiterhin heiß, das nennt man Restwärme.

Ist die Temperatur der Scheibe höher als 60°C*, erscheint in der Anzeige für die betreffende Kochzone das Symbol „H“.



Beträgt die Temperatur der Scheibe zwischen 45°C* und 60°C*), erscheint in der Anzeige der Kochzone das Symbol „h“ (geringe Restwärme).



* Die Temperaturen sind Annäherungswerte.

 **Ist die Restwärmanzeige aktiviert, darf die Kochzone wegen Verbrennungsgefahr nicht berührt und auch keine wärmeempfindlichen Gegenstände darauf gestellt werden!**

 **Bei einer Unterbrechung in der Stromversorgung geht die Restwärmanzeige „H“ oder „h“ nicht wieder an. Trotzdem können die jeweiligen Kochzonen noch heiß sein!**

BEDIENUNG

Betriebsdauerbegrenzung

Das Induktionskochfeld wurde zur Steigerung der Gebrauchssicherheit mit einer Betriebsdauerbegrenzung für jede Kochzone ausgestattet.

Die maximale Betriebsdauer wird individuell, je nach Leistungsniveau beim Kochen, eingestellt. Wenn Sie nur ein Leistungsniveau für eine längere Kochzeit nutzen, wird die maximale Betriebsdauer gemäß der folgenden Tabelle begrenzt:

Heizleistungsstufe	Maximale Betriebsdauer
— = ≡	8h
1	8h
2	8h
3	5h
4	5h
5	5h
6	1,5h
7	1,5h
8	1,5h
9	1,5h
P	10 Min.

Wenn die maximale Betriebsdauer erreicht ist, schaltet sich die Induktionszone automatisch aus und in der Anzeige für die Zone erscheint das Symbol für die Restwärme. Die maximale Betriebsdauer betrifft jeweils eine einzelne Zone.

Funktion der automatischen Zusatzheizung

Durch die Aktivierung dieser Funktion wird die Leistung der Kochzone vorübergehend auf das Niveau 9 erhöht. Um sie zu aktivieren:

Um die Funktion zu aktivieren:

- Stellen Sie den Topf auf die gewünschte Kochzone.
- Nach dem automatischen Erkennen des Topfes, wählen Sie eine Kochzonenleistung von 1 bis 8.
- Drücken Sie erneut die Anzeige **B**.

Heizleistungsstufe	Dauer der automatischen Zusatzheizung mit Zusatzleistung
1	48s
2	1min, 12s
3	2min, 18s
4	2min, 30s
5	4min, 24s
6	7min, 12s
7	2 min
8	3min, 12s

In der betreffenden Anzeige blinken nun das eingestellte Leistungsniveau und das Symbol „A“.

Nach Ablauf der Aufwärmzeit für das Gericht (siehe nebenstehende Tabelle) schaltet die Zone automatisch auf den vorher gewählten Leistungsgrad zurück und dieser erscheint wieder in der Anzeige.

Wenn der Topf bei aktiver Zusatzheizung von der Kochzone genommen und dann wieder darauf gestellt wird, läuft die Zusatzheizung weiter bis zum Ende der Betriebsdauer der Zusatzheizung.

BEDIENUNG

Funktion der Uhr



Die Uhr erleichtert das Kochen, denn sie ermöglicht das Programmieren der Funktionsdauer der Kochzonen. Die Uhr kann auch als Minutenuhr benutzt werden. Die Zeitfunktion kann nur während des Kochens eingeschaltet werden (bei einer Heizleistung von über „0“). Die Zeitfunktion kann gleichzeitig für alle Kochzonen eingesetzt werden. Die maximale Betriebsdauer beträgt 99 Minuten (jede Minute). Um die Uhrzeit einzustellen, muss man folgenderweise vorgehen:

- Stellen Sie den Topf auf die gewünschte Kochzone.
- Nach dem automatischen Erkennen des Topfes, stellen Sie die Heizleistung ein.
- Wählen Sie die Kochzone, für die die Zeitfunktion eingestellt werden soll.
- Die Zeitfunktion wird aktiviert, indem Sie **8.8.** drücken und halten, bis Sie den Signalton hören. In der Anzeige erscheinen die Ziffern „00“.



Stellen Sie zuerst die zweite Ziffer (Einerstelle) und dann die erste Ziffer (Zehnerstelle) ein.

- Fahren Sie nach der Aktivierung der Zeitfunktion mit dem Finger über den Sensor **. • •**, um die Einerstelle zu programmieren.
- Drücken Sie dann erneut den Sensor der Uhr, um die erste Ziffer, also die Zehnerstelle, einzustellen.
- Fahren Sie mit dem Finger über den Sensor **. • •**, um die Zehnerstelle zu programmieren.
- Wenn Sie für die erste Ziffer keinen Wert eingeben, wird nach 10 Sekunden automatisch der Wert „0“ programmiert (zum Beispiel „06“ bedeutet, dass die Uhr auf 6 Minuten programmiert ist).

Die Uhr läuft, wenn die Diode, die das Einschalten der entsprechenden Kochzone signalisiert, zu blinken beginnt (die Diode ist in der Abbildung des Bedienfelds mit der Zahl 5 gekennzeichnet).



Um die Zeitfunktion für die nächste Kochzone einzustellen, wählen Sie eine andere Kochzone und befolgen Sie die oben genannten Schritte. Denken Sie daran, dass Sie die Zeitfunktion für jede Kochzone programmieren können.

Wenn Sie mehr als einen Zeitraum in der Uhranzeige programmieren, wird der jeweils kürzeste Zeitraum angezeigt. Dies wird durch eine blinkende Diode neben der Uhranzeige signalisiert.

BEDIENUNG

Die programmierte Kochdauer kann beim Kochen jederzeit geändert werden. Wählen Sie dazu während des Kochens die Kochzone, für die Sie die Zeit ändern möchten, d.h. aktivieren Sie sie mit der Anzeige **B**, berühren Sie die Zeitanzeige **8.8** und ändern Sie die Kochdauer wie in der Beschreibung der Uhrprogrammierung erklärt.

Die bis zum Ende der Kochdauer verbleibende Zeit können Sie jederzeit nachprüfen. Berühren Sie die Zeitanzeige **8.8**; die aktive Kochdauer für die betreffende Kochzone wird durch eine blinkende Diode neben der Anzeige **8.8** signalisiert.

Nach Ablauf der programmierten Kochdauer schaltet sich ein Tonsignal ein. Sie können das Signal ausschalten, indem Sie einen beliebigen Sensor berühren. Der Alarm schaltet sich automatisch nach 2 Minuten aus.

Wenn Sie die Zeitfunktion eher ausschalten möchten, aktivieren Sie die Kochzone, indem Sie die entsprechende Anzeige **B** berühren (die Leistungsanzeige wird heller leuchten), berühren und halten die Zeitanzeige **8.8** 3 Sekunden lang oder aktivieren Sie die gewünschte Kochzone mit der Anzeige **B**, berühren Sie dann die Zeitanzeige **8.8** und stellen Sie mit dem Sensor **•••** die Zeit auf „00“ (wie Sie zwischen den Ziffern umschalten können, ist in der Beschreibung der Zeitprogrammierung erklärt).

Uhr als Minutenuhr

Die Zeitfunktion kann auch als unabhängige Minutenuhr benutzt werden, die keine der Kochzonen steuert. Um die Minutenuhr einzustellen, befolgen Sie alle Schritte in der Beschreibung der Programmierung der Zeitfunktion, mit dem Unterschied, dass Sie keine Kochzone wählen, d. h. Sie berühren gleich nach dem Einschalten des Kochfelds die Zeitanzeige **8.8** und stellen die Zeit ein. Das Einschalten der Minutenuhr wird durch eine blinkende Diode über der Anzeige **8.8** signalisiert. Das Ausschalten der Minutenuhr funktioniert genauso wie das Ausschalten der Zeitfunktion an einer programmierten Kochzone.

BEDIENUNG

Aufwärmfunktion



Die Aufwärmfunktion sorgt für die Aufrechterhaltung der Wärme der zubereiteten Speise auf der Kochzone. Die ausgewählte Kochzone ist auf eine niedrige Heizleistung gestellt. Dank dieser Funktion erhalten Sie ein warmes, verzehrfertiges Gericht, das seinen Geschmack nicht ändert und nicht am Topfboden haftet. Diese Funktion können Sie außerdem zum Schmelzen von Butter, Schokolade usw. benutzen.



Damit der Sensor in der Kochzone die Topftemperatur präzise messen kann, muss der Topf unbedingt für Induktionsherde geeignet sein und einen perfekt ebenen Boden haben (gem. Den Herstellerempfehlungen).

Die Aufwärmfunktion kann für jede Kochzone eingeschaltet werden. Jede Kochzone hat drei Temperaturstufen:

- 42°C —
- 70°C =
- 94°C ≡

Einschalten der Aufwärmfunktion:

- Stellen Sie den Topf auf die gewünschte Kochzone.
- Nach dem automatischen Erkennen des Topfes, berühren Sie den Sensor der Aufwärmfunktion (☺), in der Anzeige erscheint das Symbol —. Das Symbol bezeichnet die Heizstufe 42°C.
- Berühren Sie erneut den Sensor der Aufwärmfunktion (☺), in der Anzeige erscheint nun das Symbol =, das bedeutet die Heizstufe wurde auf 70°C erhöht.
- Wenn Sie den Sensor der Aufwärmfunktion (☺) ein drittes Mal berühren, ändert sich das Symbol in der Anzeige in ≡, was bedeutet, dass die Heizstufe auf 94°C erhöht wurde.
- Die Aufwärmfunktion kann jederzeit ausgeschaltet werden, indem Sie die Anzeige der Kochzone 8. berühren und dann mit Finger über den Sensor . . • fahren, um die Heizleistung auf „0“ zu stellen.

BEDIENUNG

Funktion Stop'n go „II”



Die Funktion Stop'n go funktioniert wie eine Standardpause. Dank dieser Funktion kann der Betrieb des Kochfeldes jederzeit unterbrochen werden und die früheren Einstellungen werden wieder aufgerufen.

Um die Funktion stop'n go einzuschalten, muss bereits mindestens eine Kochzone eingeschaltet sein.

Berühren Sie den Sensor (II). In allen Anzeigen der Kochzonen erscheint das Symbol II. Wenn die Kochzone heiß ist, blinkt das Symbol II abwechselnd mit dem Buchstaben „H” oder „h”, je nachdem wie hoch die Temperatur der Kochzone ist (Restwärmeanzeige).

Um die Stop'n go-Funktion auszuschalten, drücken Sie erneut den Sensor (II). In den Anzeigen der Kochzonen erscheinen die Einstellungen, die vor dem Einschalten dieser Funktion programmiert wurden.

Bridge-Funktion



Mit der Bridge-Funktion können Sie 2 Kochzonen des Kochfeldes in eine vergrößerte Heizzone benutzen. Die Bridge-Funktion ist besonders dann sehr praktisch, wenn Kochgeschirr wie Bratpfannen benutzt wird.

Das Kochfeld verfügt über eine Bridge-Funktion für die linken und rechten Kochzonen.

Um die Bridge-Funktion einzuschalten:

- Schalten Sie das Kochfeld ein.
- Stellen Sie das Kochgeschirr, z. B. die Bratpfanne, auf die linke oder die rechte Kochzone.
- Das Kochgeschirr wird automatisch erkannt und die Aktivierung der Bridge-Funktion wird mit dem Symbol „L” signalisiert.

! Wenn innerhalb von 10 Sekunden keine Leistung gewählt wird, wird die Bridge-Funktion deaktiviert.

- Stellen Sie eine beliebige Heizleistung ein, indem Sie mit dem Finger über den Sensor für die Änderung der Heizleistung . . . • fahren.

Nun können zwei Kochzonen mit einem Sensor gesteuert werden.

BEDIENUNG



Sie können die Bridge-Funktion jederzeit manuell einschalten.

Um die Bridge-Funktion einzuschalten, berühren Sie den Sensor der Kochzone **B** und drücken Sie dann gleichzeitig beide Sensoren für die Wahl der Kochzonen **B** auf der linken oder rechten Seite. In der oberen Anzeige leuchtet das Symbol „**L**“ auf und in der unteren Anzeige erscheint die Ziffer „0“. Fahren Sie dann mit dem Finger über den Sensor für die Änderung der Heizleistung **• • •**, um eine beliebige Heizleistung einzustellen.

Um die Bridge-Funktion auszuschalten, halten Sie die Anzeige für die Wahl der Kochzone **B** mit dem Symbol „**L**“ für 3 Sekunden gedrückt. In den Anzeigen leuchtet die Ziffer „0“ auf.

Ab jetzt arbeiten die jeweiligen Kochzonen getrennt.

Funktion für die Anpassung des Kochgeschirrs an die Kochzone

Mit dieser Funktion kann die Anpassung des Kochgeschirrs an die Kochzone überprüft werden, um optimale Kochergebnisse und die volle Nutzung der Leistung der Kochzone zu gewährleisten.

Testverfahren:

- Geben Sie so viel Wasser in den Topf, dass der Topfboden bedeckt ist, und stellen Sie den Topf dann in die Mitte der Kochzone.
- Schalten Sie das Kochfeld ein.
- Nach dem automatischen Erkennen des Topfes, halten Sie gleichzeitig die Anzeige der erkannten Kochzone und den Sensor **⏸** 3 Sekunden lang gedrückt, bis Sie ein Tonsignal hören.
- In der Anzeige erscheinen abwechselnd die Symbole **L** und **R**, was bedeutet, dass der Test begonnen hat.
- Nach Ende des Tests (max. 20 Sekunden) erscheint in der Zeitanzeige ein Ergebnis zwischen 00 und 99.
- Das Kochfeld schaltet sich automatisch aus.



Während des Tests darf die Position des Kochgeschirrs nicht geändert werden.

Der Wert 99 bedeutet, dass der Topf ideal an die Kochzone angepasst ist.

Das Ergebnis in der Zeitanzeige ist ein Annäherungswert und ist von der Größe des Topfbodens, dem Material und der Machart des Kochgeschirrs abhängig. Es empfiehlt sich, Töpfe auf Kochzonen zustellen, für die das Ergebnis höher als 60 ist. Wenn der Topfboden kleiner als die Kochzone ist und das Testergebnis nicht höher als 60 ist, muss der Test auf der nächstkleineren Kochzone wiederholt werden. Die Verwendung von Kochgeschirr mit einem Ergebnis von unter 60 führt zu längeren Kochvorgängen und einer geringeren Kochqualität.

Das Testergebnis 00 bedeutet, dass der getestete Topf nicht für den Gebrauch auf einem Induktionskochfeld geeignet ist.

REINIGUNG UND WARTUNG

Wird eine Reinigung und Pflege des Glaskeramik-Kochfeldes sowie dessen entsprechende Wartung sichergestellt, trägt dies zur Verlängerung eines störungsfreien Betriebs des Gerätes entscheidend bei.



Bei der Reinigung des Glaskeramik-Kochfeldes sind dieselben Grundsätze wie bei Glasoberflächen zu beachten. Dazu dürfen auf keinen Fall Scheuermittel, aggressive Reinigungsmittel, Sand und Scheuerschwamm verwendet werden. Dampfreiniger dürfen zur Reinigung ebenfalls nicht genutzt werden.

Reinigung Kochfeldes nach jeder Benutzung

- **Leichte, nicht eingebrannte Verschmutzungen mit** feuchtem Tuch ohne Reinigungsmittel abwischen. Durch die Verwendung eines Geschirrspülmittels können bläuliche Verfärbungen entstehen. Selbst wenn spezielle Reinigungsmittel verwendet werden, lassen sich diese hartnäckigen Flecke erst nach mehreren Reinigungsversuchen entfernen.
- **Fest eingebrannte Verschmutzungen müssen mit einem scharfen Schaber entfernt werden. Anschließend die Kochzone mit feuchtem Tuch abwischen.**

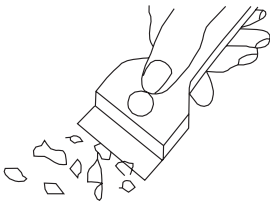

Schaber für die Reinigung des Kochfeldes

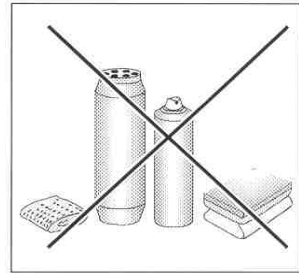

Fleckenentfernung

- **Helle, perlenweiße Flecken (Aluminiumrückstände)** können vom abgekühlten Kochfeld mit Hilfe von speziellen Reinigungsmitteln entfernt werden. Kalksteinrückstände (nach dem Überlaufen von Wasser) können mit Essig oder speziellem Reinigungsmittel entfernt werden.
- Bei der Entfernung der Verschmutzungen von Zucker, zuckerhaltigen Speisen, Kunststoffen oder Aluminiumfolie darf die Kochzone nicht ausgeschaltet werden! Die Rückstände von der Kochzone sofort (wenn heiß) mit einem scharfen Schaber gründlich abkratzen. Nach der Entfernung von Schmutz darf die Kochzone ausgeschaltet und nach dem Abkühlen mit Hilfe von speziellen Reinigungsmitteln endgültig gereinigt werden.

Spezielle Reinigungsmittel sind in Supermärkten, elektrotechnischen Fachgeschäften, Drogerien, Lebensmittelgeschäften und Läden mit Haushaltsgeräten zu kaufen. Scharfe Schaber können in den Fachgeschäften für Heimwerker, Baumärkten und Geschäften mit Malerzubehör gekauft werden.

REINIGUNG UND WARTUNG

Das Reinigungsmittel nie auftragen, wenn das Kochfeld heiß ist. Das aufgetragene Reinigungsmittel am besten trocknen lassen und erst dann mit nassem Tuch abwischen. Bevor das Kochfeld wieder erhitzt wird, sollten die Überreste des Reinigungsmittels mit feuchtem Tuch abgewischt werden. Sonst könnten sie eine ätzende Wirkung haben.

Bei Nichtbeachtung der Anweisungen bezüglich der Behandlung der Glaskeramik-Kochfelder verliert der Benutzer seine Garantierechte!

Periodische Inspektionen

Neben den Maßnahmen zur Sicherstellung laufender Sauberhaltung des Kochfeldes sollte man:

- periodische Kontrollen der Funktionalität der Steuerkomponenten und Baugruppen des Kochfeldes durchführen lassen. Nach Ablauf der Garantie sollte man die technischen Inspektion des Kochfeldes mindestens einmal pro zwei Jahre in einem Servicepunkt durchführen lassen,
- festgestellte Mängel beseitigen lassen,
- periodische Wartung der Baugruppen des Kochfeldes durchführen lassen.

Achtung!

Wenn die Steuerung bei einem eingeschalteten Kochfeld aus irgendeinem Grunde nicht bedient werden kann, ist der Hauptschalter auszuschalten oder die Sicherung auszudrehen und den Kontakt mit dem zuständigen Kundendienst aufzunehmen.

Achtung!

Sollten Risse oder Absplitterungen auf der Oberfläche des Glaskeramik-Kochfeldes vorkommen, so ist es sofort auszuschalten und von der Stromversorgung sofort zu trennen. Zu diesem Zweck die Sicherung abschalten oder den Stecker herausziehen. Anschließend sich mit dem nächstgelegenen Servicepunkt in Verbindung setzen.

Achtung!

Sämtliche Reparaturen und Einstellarbeiten sollten an einem zuständigen Servicepunkt oder durch einen entsprechend zugelassenen Fachmann vorgenommen werden.

VORGEHEN IN NOTSITUATIONEN

Bei jeder Notfallsituation ist wie folgt vorzugehen:

- Funktionsbaugruppen des Gerätes ausschalten
- von der Stromversorgung trennen
- Reparatur melden
- da einige geringfügige Fehler entsprechend den unten angegebenen Anweisungen durch den Benutzer selbst entfernt werden können, ist das Gerät gemäß den Punkten der nachstehenden Tabelle zu überprüfen, bevor der Kundendienst angerufen wird.

PROBLEM	URSACHE	BEHEBUNG
1.Keine Gerätefunktion	- Stromausfall	-die Sicherung der Hausanlage überprüfen und - falls diese durchgebrannt ist - austauschen
2.Keine Gerätereaktion auf die Eingabewerte	- die Bedienblende nicht eingeschaltet	- Einschalten
	- eine Taste wurde zu kurz gedrückt (kürzer als eine Sekunde)	- Tasten ein wenig länger drücken
	- mehrere Tasten gleichzeitig gedrückt	- immer nur eine Taste drücken (Ausnahme: Ausschalten einer Kochzone)
3.Das Gerät reagiert nicht und gibt ein langes Schallsignal aus.	- unsachgemäße Bedienung (falsche Sensoren oder zu schnell gedrückt)	-Gerät erneut einschalten
	- Sensor(en) verdeckt oder verschmutzt	- Sensoren aufdecken oder reinigen
4.Das ganze Gerät wird ausgeschaltet.	- nach Einschalten wurden über einen längeren Zeitraum als 10 Sekunden keine Werte eingegeben.	- Bedienblende erneut einschalten und sofort Werte eingeben
	- Sensor(en) verdeckt oder verschmutzt	- Sensoren aufdecken oder reinigen
5.Eine Kochzone schaltet automatisch ab und auf dem Display erscheint die Anzeige „H“.	- Betriebsdauerbegrenzung	- die Kochzone erneut einschalten
	- Sensor(en) verdeckt oder verschmutzt	- Sensoren aufdecken oder reinigen
	- Überhitzung der elektronischen Elemente	

VORGEHEN IN NOTSITUATIONEN

PROBLEM	URSACHE	BEHEBUNG
6. Die Restwärmeanzeige leuchtet nicht, obwohl die Kochfelder noch heiß sind.	- Stromausfall, Gerät vom Energieversorgungsnetz getrennt.	- Die Restwärmeanzeige wird erst nach dem nächsten Ein- und Ausschalten der Bedienblende wieder ansprechen.
7. Ein Riss im Glaskeramik-Kochfeld.	 Gefahr! Das Kochfeld sofort vom Netz trennen (Sicherung). Sich mit dem nächstgelegenen Servicepunkt in Verbindung setzen.	
8. Wenn die Störung immer noch nicht behoben ist.	Das Kochfeld sofort vom Netz trennen (Sicherung). Sich an die zuständige Kundendienststelle wenden. Wichtig! Sie sind für den ordnungsmäßigen Zustand des Gerätes und dessen richtigen Einsatz im Haushalt verantwortlich. Wenn Sie durch einen Fehler bei der Bedienung den Servicedienst zu sich bestellen, dann ist solch ein Besuch auch im Garantiezeitraum für Sie kostenpflichtig. Für Schäden, die durch Nichtbeachtung dieser Gebrauchsanleitung entstehen, übernehmen wir leider keine Haftung.	
9. Das Induktionskochfeld gibt Schnarchtöne aus.	Diese Erscheinung ist normal. Es funktioniert der Ventilator, der die elektronischen Systeme kühlt.	
10. Das Induktionskochfeld gibt Pfeiftöne aus.	Diese Erscheinung ist normal. Bei der Betriebsfrequenz der Induktionsspulen wird bei der Benutzung von mehreren Kochzonen mit maximaler Leistung ein leiser Pfeifton ausgegeben.	
11. Das Kochfeld funktioniert nicht, die Kochzonen können nicht eingeschaltet oder bedient werden.	- Fehler der Elektronik	- Das Kochfeld neu starten, für ein paar Minuten vom Stromnetz trennen (Sicherung herausnehmen).

TECHNISCHE DATEN

Nennspannung	230/400V 3N~50 Hz
Nennleistung der Kochfelder:	7,4 kW
Model:	PG4VI525FTB4SAC / (KMI*)
- Induktionskochzone: Ø 180 mm	1500 W
- Induktionskochzone: Ø 210-220 mm	2000 W
- Induktionskochzone: Ø 160-180 mm	1200 W
- Induktionskochzone Booster: Ø 180 mm	1500/2500 W
- Induktionskochzone Booster: Ø 210-220 mm	2000/3000 W
- Induktionskochzone Booster: Ø 160-180 mm	1200/1400W
Abmessungen	576 x 518 x 59;
Gewicht	ca.10,5 kg;

Erfüllt die Anforderungen der Normen EN 60335-1; EN 60335-2-6, die in der Europäischen Union gelten.

GARANTIE,

Garantie

- Garantieleistungen gemäß dem Garantieschein
- Der Hersteller haftet für keine Schäden, die durch eine unsachgemäße Produktbehandlung verursacht werden könnten.

Schreiben Sie hier bitte den Typ und die Seriennummer vom Gerätenennschild ein.

Typ.....

Seriennummer.....

La plaque, c'est une facilité d'utilisation exceptionnelle et une efficacité parfaite. Après avoir lu le mode d'emploi, l'utilisation de la plaque ne présentera aucun problème.

En sortie d'usine, avant son emballage, la plaque a été scrupuleusement vérifiée par rapport à la sécurité et à la fonctionnalité.

Prière de lire attentivement le mode d'emploi avant la mise en fonctionnement de l'appareil. Respecter ses indications vous protégera contre toute utilisation incorrecte.

Garder le mode d'emploi dans un endroit accessible.

Respecter les instructions de ce mode d'emploi afin d'éviter des accidents.

Attention !

N'utiliser l'appareil qu'après avoir lu le présent mode d'emploi.

L'appareil a été conçu uniquement pour être un appareil de cuisson. Toute autre utilisation (p. ex. pour chauffer des pièces) n'est pas conforme à sa destination et peut s'avérer dangereuse.

Le fabricant se garde le droit d'introduire des modifications n'ayant pas d'influence sur l'exploitation générale de l'appareil.

Déclaration du producteur

Le producteur déclare que le produit est conforme aux exigences déterminées dans les directives UE :

- *directive « basse tension » 2014/35/EC,*
- *directive « compatibilité électromagnétique » 2014/30/EC,*
- *directive « ErP » 2009/125/EC,*

*c'est pourquoi, le produit porte une marque appropriée **CE** et est accompagné d'une **déclaration de conformité** destinée aux autorités de surveillance du marché.*

SOMMAIRE

Informations générales.....	34
Indications concernant la sécurité.....	33
Description de l'appareil.....	41
Installation.....	42
Utilisation.....	48
Nettoyage et entretien	61
Actions en situation d'avarie	63
Données techniques	65
Garantie.....	65

CONSEILS DE SÉCURITÉ

Attention. L'appareil ainsi que ses parties accessibles sont chauds durant l'utilisation. Face au risque de brûlure par simple contact, l'utilisateur doit faire preuve d'une vigilance particulière. En l'absence de personnes responsables, les enfants de moins de 8 ans doivent être tenus éloignés de l'appareil.

Le présent appareil peut être utilisé par des enfants à partir de 8 ans, des personnes handicapées physiques, sensorielles ou intellectuelles, ou alors des débutants si ces personnes sont encadrées ou si elles se conforment aux consignes d'utilisation de l'appareil communiquées par une personne responsable de leur sécurité. Ne pas permettre aux enfants de jouer avec l'appareil. Le nettoyage ainsi que la maintenance de l'appareil ne doivent pas être réalisés par des enfants sans surveillance.

Attention. Sans surveillance, toute cuisson de graisse ou d'huile sur une plaque de cuisine chauffante comporte une certaine dangerosité avec un risque d'incendie.

Ne JAMAIS essayer d'éteindre le feu avec de l'eau, mais débrancher l'appareil et couvrir la flamme avec un couvercle ou une couverture ininflammable.

CONSEILS DE SÉCURITÉ

Attention. Risque d'incendie: ne pas accumuler d'objets sur la surface de cuisson.

Attention. Si la surface est fissurée, couper l'alimentation électrique afin d'éviter tout danger d'électrocution.

Il est déconseillé de poser sur la surface de la plaque des objets en métal tels que couteaux, fourchettes, cuillères et couvercles ainsi que du papier aluminium, car ils peuvent devenir chauds.

Après son utilisation débrancher la plaque chauffante et ne tenir en aucun cas comptes des indications fournies par le détecteur d'ustensiles.

L'appareil ne doit pas être contrôlé à l'aide d'une horloge externe ou d'un dispositif de commande à distance indépendant.

L'utilisation d'appareils de nettoyage fonctionnant à la vapeur est formellement proscrite en hygiène de l'appareil.

INDICATIONS CONCERNANT LA SECURITE D'UTILISATION

- Avant la première utilisation de la plaque à induction, lire le mode d'emploi. Ainsi la sécurité est assurée et les endommagements de la plaque sont évités.
- Si la plaque à induction est utilisée à proximité directe d'un poste de radio, TV ou tout autre appareil émetteur, vérifier que les commandes sensibles de la plaque à induction fonctionnent normalement.
- La plaque doit être branchée par un installateur-électricien certifié.
- Ne pas installer la plaque à proximité d'appareils de refroidissement.
- Le meuble dans lequel la plaque est aménagée doit pouvoir supporter des températures jusqu'à 100°C. Cela concerne les placages, les bordures, les surfaces faites de matières plastiques, les colles et les vernis.
- La plaque ne peut être utilisée qu'après son aménagement dans le meuble. Cela permet d'éviter tout contact involontaire avec les parties sous tension.
- Seul un spécialiste peut effectuer des réparations sur les appareils électriques. Les réparations non professionnelles peuvent créer un danger pour la sécurité de l'utilisateur.
- L'appareil est déconnecté du réseau électrique seulement après avoir coupé l'électricité (disjoncteur) ou après avoir retiré la fiche de la prise.
- Après l'installation de la plaque, la fiche du câble de raccordement doit rester accessible.
- Ne pas permettre aux enfants de jouer avec l'appareil.
- Cet appareil ne peut pas être utilisé par des personnes (dont les enfants) ayant des capacités physiques, sensorielles ou psychologiques limitées, ni par des personnes n'ayant pas l'expérience de cet appareil à moins qu'elles soient surveillées et informées de son utilisation par une personne responsable de leur sécurité.
- **Les personnes ayant des appareils implantés de soutien des fonctions vitales (p. ex. stimulateur cardiaque, pompe à insuline ou appareil auditif) doivent s'assurer que le fonctionnement de leurs appareils ne sera pas perturbé par la plaque à induction (l'étendue des fréquences de fonctionnement de la plaque à induction est de 20-50 kHz).**
- En cas de coupure d'électricité, tous les réglages et affichages sont supprimés. Au retour de l'électricité, rester prudent. Tant que les foyers restent chauds l'indicateur de chauffe résiduelle „H” sera allumé et comme lors de la première mise en fonctionnement - la clef du blocage.
- L'indicateur de chauffe résiduelle inclus dans le système électronique indique si la plaque est chaude, c'est-à-dire pendant son fonctionnement mais aussi après, tant qu'elle reste encore chaude.
- Si la prise électrique se trouve à proximité de la plaque de cuisson, faire attention que le câble de la cuisinière ne touche pas aux endroits chauds.
- En cas de cuisson à l'huile ou à la graisse, ne pas laisser la plaque sans surveillance car ces substances peuvent provoquer un incendie.
- Ne pas utiliser de récipients en matières plastiques ou avec papier aluminium. Les températures élevées provoquent leur fusion ce qui peut endommager la vitre céramique.
- Le sucre, l'acide citrique, le sel, etc. à l'état solide ou liquide ainsi que les matières plastiques ne doivent pas être en contact avec les foyers chauds.

INDICATIONS CONCERNANT LA SECURITE D'UTILISATION

- Si par inattention, du sucre ou une matière plastique tombe sur la plaque chaude, surtout ne pas éteindre la plaque, mais gratter aussitôt le sucre ou le plastique avec un racloir tranchant. Protéger ses mains contre brûlures et blessures.
- Utiliser uniquement des casseroles et des pots avec un fond plat, sans arêtes ni bavures, qui pourraient créer des rayures durables sur la plaque.
- La surface de cuisson de la plaque à induction est résistante aux chocs thermiques. Elle n'est sensible ni au froid ni au chaud.
- Éviter de faire tomber des objets sur la vitre. Les chocs ponctuels, p. ex. lors de la chute d'une petite canette d'épices, peuvent provoquer des cassures et des écaillures de la vitre céramique.
- Par les endroits endommagés, les liquides en ébullition peuvent pénétrer dans les parties sous tension de la plaque à induction.
- Si la surface est fissurée, couper l'alimentation électrique afin d'éviter tout danger d'électrocution.
- Il est interdit d'utiliser la surface de la plaque comme une planche à découper ou une table de travail.
- Il est déconseillé de poser sur la surface de la plaque des objets en métal tels que couteaux, fourchettes, cuillères et couvercles ainsi que du papier aluminium, car ils peuvent devenir chauds.
- Il est interdit d'aménager la plaque par dessus un four sans ventilateur, un lave-vaisselle, un réfrigérateur, un congélateur ou une machine à laver.
- Si la plaque a été aménagée dans le plan de travail, les objets en métal se trouvant dans le placard peuvent se réchauffer jusqu'à une haute température par l'air sortant du système de ventilation de la plaque. Pour cette raison il est recommandé d'utiliser une protection directe (voir fig.2).
- Respecter les indications concernant l'entretien et le nettoyage de la vitre céramique. En cas de mauvaise utilisation, elle n'est plus couverte par la garantie.

ECONOMIES D'ENERGIE



Qui profite de l'énergie de manière responsable non seulement protège le budget du ménage, mais aussi participe consciemment à la protection de l'environnement. C'est pourquoi

aidons, économisons l'énergie électrique! Et pour cela il faut respecter règles suivantes :

●Utilisation d'ustensiles de cuisine appropriés

Les casseroles à fond plat et épais permettent d'économiser jusqu'à 1/3 de l'énergie électrique. Ne pas oublier le couvercle, sans lequel la consommation d'énergie électrique peut-être multipliée par quatre !

●Maintenance de la propreté des foyers et des fonds des récipients.

Les salissures perturbent la transmission de la chaleur et les restes de nourriture brûlés à plusieurs reprises ne peuvent être enlevés qu'à l'aide de produits chimiques nuisibles à l'environnement.

●Éviter les inutiles „coups d'œil dans les casseroles”.

●Ne pas aménager la plaque à proximité directe de réfrigérateurs ou congélateurs.

Cela provoque une augmentation inutile de la consommation d'énergie.

DEBALLAGE



Pour son transport, l'appareil a été emballé afin de le protéger contre les endommagements. Après déballage de l'appareil, prière d'éliminer les éléments de l'emballage

d'une façon non nuisible à l'environnement. Tous les matériaux utilisés pour l'emballage sont inoffensifs pour l'environnement et recyclables à 100% (ils sont marqués par un symbole approprié).

Attention! Lors du déballage, garder les matériaux d'emballage (petits sacs polyéthylène, morceaux de polystyrène, etc.) hors de portée des enfants.

ELIMINATION DES APPAREILS USAGÉS

Cet appareil est marqué par le symbole du conteneur à déchets, rayé, conformément à la Directive Européenne **2012/19/UE** et à la Loi polonaise sur les appareils électriques et électroniques usagés.



Ce symbole signale que le produit, après sa période d'utilisation, ne pourra pas être éliminé avec d'autres déchets ménagers. L'utilisateur est obligé de le rendre à un point de collecte des appareils électriques et électroniques usagés.

De tels points de collecte sont mis en place par les communes, certains magasins et entreprises de ramassage des déchets. Respecter les règles d'élimination des appareils électriques et électroniques permet d'éviter des conséquences nuisibles à la santé humaine et à l'environnement naturel, à cause de la possibilité de présence de constituants dangereux ou de transformations inappropriées à ce type d'appareil.

DESCRIPTION DU PRODUIT

Description de la plaque

Foyer de cuisson à induction
booster Ø 180 mm (arrière droit)

Foyer de cuisson à induction
booster Ø 160-180 mm
(arrière gauche)

Foyer de cuisson à induction
booster Ø 210-220 mm
(avant gauche)

Foyer de cuisson à induction
booster Ø 180 mm
(avant droit)

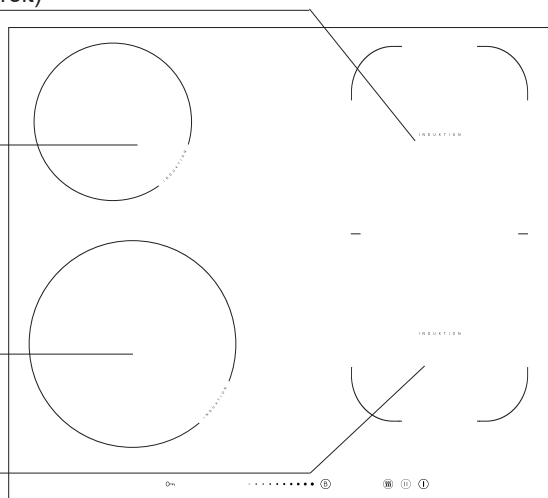

Panneau de commande

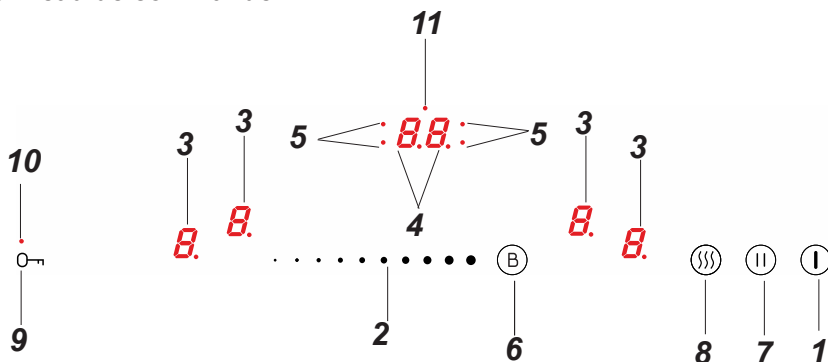

1. Senseur marche/arrêt de la plaque
2. Senseur de changement de puissance de chauffe
3. Indicateur de foyer de cuisson
4. Afficheur de l'horloge
5. Diode de signalisation d'horloge
6. Senseur Booster
7. Senseur de pause
8. Senseur de réchauffement
9. Senseur clé
10. Diode de signalisation de senseur clé
11. Diode de signalisation du minuteur

INSTALLATION

Préparation du plateau de meuble pour l'aménagement de la plaque.

- L'épaisseur du plateau de meuble doit être comprise entre 28 et 40 mm, la profondeur minimum du plateau : 600 mm. Le plateau doit être plat et bien nivelé. Étancher et protéger le plateau du côté du mur contre les écoulements et l'humidité.
- La distance entre les bords de l'ouverture et les bords du plateau doit être au moins de : 60 mm à l'avant, et 50 mm à l'arrière .
- La distance entre les bords de l'ouverture et les parois latérales du meuble doit être d'au moins 55 mm.
- Les placages et les colles du meuble dans lequel la plaque est aménagée doivent pouvoir supporter des températures jusqu'à 100°C. Le non respect de cette condition peut causer la déformation de la surface ou le décollage du placage.
- Les bords d'ouverture doivent être protégés avec un matériau résistant à l'absorption de l'humidité.
- Préparer l'ouverture dans le plateau du meuble selon les dimensions présentées sur la fig. 1.
- Sous la plaque, laisser un espace libre d'au moins 25 mm afin de permettre la circulation d'air appropriée et éviter la surchauffe de la surface autour de la plaque, Fig. 2.

①

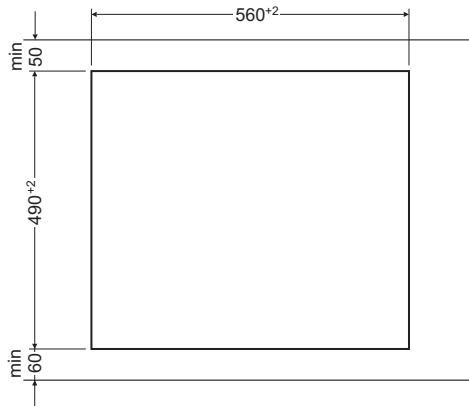

INSTALLATION

Fig. 2

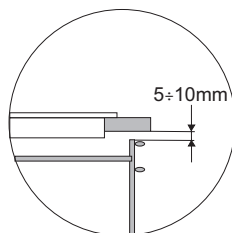
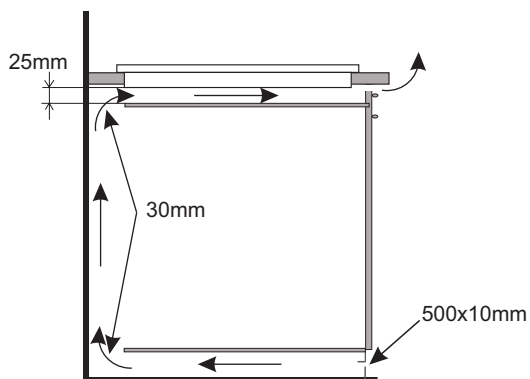

Aménagement dans le plateau d'un meuble porteur.

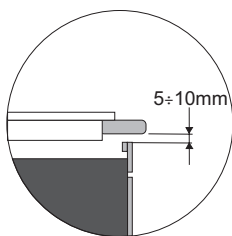
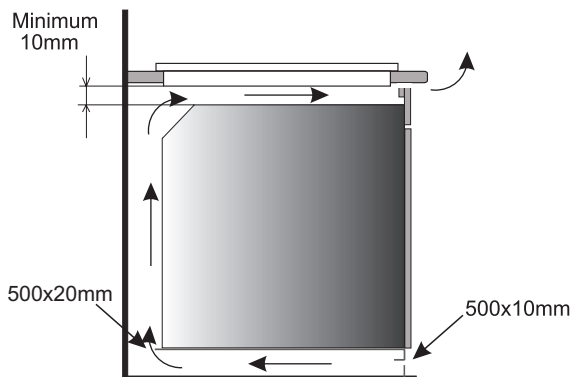

Aménagement dans le plateau de travail au-dessus d'un four avec ventilation.



Il est interdit de fixer la plaque au-dessus d'un four sans ventilation.

INSTALLATION

► Pose du joint en mousse *

L'encastrement de l'appareil sans le joint est interdit.

Placer le joint sur l'appareil de la façon suivante.

Avant l'encastrement de l'appareil dans le plan de travail, coller le joint en mousse (fourni avec l'appareil) par dessous le cadre de la plaque de cuisson:

- retirer le film de protection du joint,
- ensuite coller le joint par dessous le cadre (dessin).

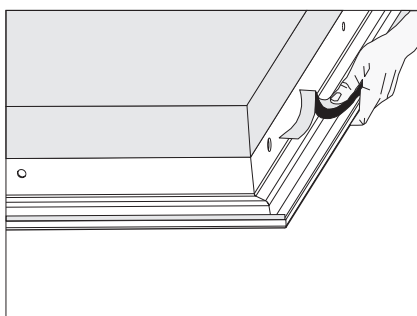
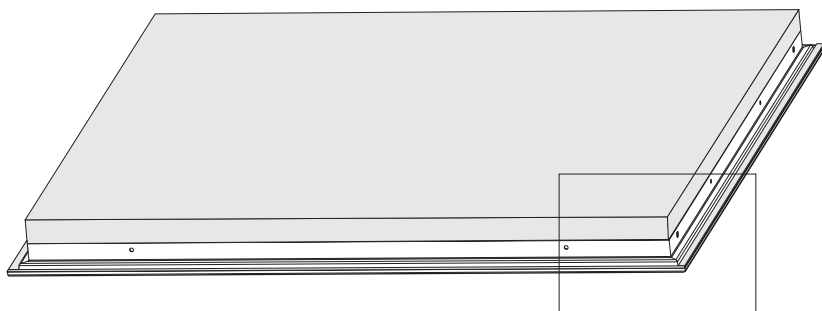

* dans certains modèles, le joint d'étanchéité est fixé au panneau

INSTALLATION

► Installation de la plaque

- brancher le câble électrique à la plaque au selon le schéma des branchements ci-joint
- dépeussierer le plan de travail, insérer la plaque dans l'ouverture et la serrer fortement au plan de travail (Fig. 3).

Fig. 3

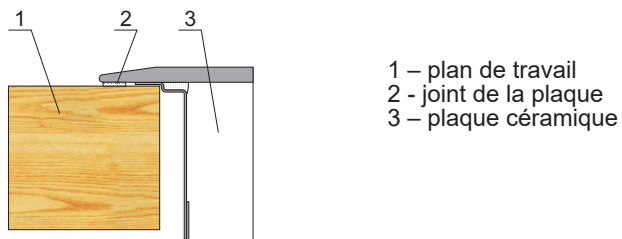

INSTALLATION

► Branchement de la plaque à l'installation électrique

Attention!

Le branchement de la plaque au réseau électrique doit être réalisé par un installateur qualifié possédant les certificats appropriés. Il est interdit de réaliser soi-même des modifications du système électrique.

► Indications pour l'installateur

La plaque est équipée d'une barrette de connexion permettant de choisir les raccordements appropriés au type d'alimentation électrique.

La barrette de connexion permet les raccordements suivants :

- monophasé 230V ~
- biphasé 400V 2N ~
- triphasé 400 V 3N~

Le raccordement de la plaque à l'alimentation appropriée est possible par pontage approprié de bornes sur la barrette de connexion, selon le schéma de raccordements.

Le schéma des raccordements se trouve également sur la partie basse de la protection inférieure. L'accès à la barrette de connexion est possible après l'ouverture du couvercle du boîtier à bornes. Ne pas oublier de bien choisir le câble de raccordement, en prenant en compte le type du raccordement et la puissance nominale de la plaque.

Attention !

Ne pas oublier de connecter le circuit de protection (terre) à la borne de la barrette de connexion marquée par le symbole \oplus . L'installation électrique alimentant la plaque doit être protégée par une protection appropriée et par la protection de la ligne d'alimentation, avec un disjoncteur approprié permettant la coupure de l'arrivée du courant en cas d'avarie.

Avant d'effectuer le branchement de la plaque à l'installation électrique, prendre connaissance des informations situées sur la fiche signalétique et le schéma de raccordement.

Raccorder la plaque d'une façon différente de celle montrée sur le schéma peut endommager la plaque.

ATTENTION! L'installateur est dans l'obligation de fournir à l'utilisateur une « Attestation de raccordement de l'appareil à l'installation électrique » (elle se trouve avec la carte de garantie). Après l'achèvement de l'installation l'installateur devrait indiquer également l'information sur le moyen de réalisation du raccordement :

- monophasé, biphasé ou triphasé,
- section du câble de raccordement,
- type de protection utilisée (type de fusible).

INSTALLATION

SCHÉMA DES BRANCHEMENTS POSSIBLES Attention! La tension des éléments chauffants est de 230V.					
Attention! Dans tous les cas de branchement, le câble de protection doit être relié à la borne marquée par le symbole \oplus				Type / section du câble	Fusible de protection
1	Pour un réseau 230 V, branchement monophasé avec neutre, ponts raccordant les bornes L1,L2, neutre sur le N, câble de protection sur \oplus	1N~		H05VV-FG 3X 4 mm ²	min.30 A
2*	Pour un réseau 230/400 V, branchement biphasé avec neutre, neutre sur le N, câble de protection sur \oplus	2N~		H05VV-FG 4X2,5mm ²	min.16 A
3*	Pour un réseau 230/400 V, branchement triphasé avec neutre, neutre sur le N, câble de protection sur \oplus	3N~		H05VV-FG 5X 1,5 mm ²	min.16 A
L1=R, L2=S, L3=T, N= borne du câble neutre, \oplus = borne du câble de protection					

* En cas d'installation d'habitation 3-phasée 230/400 V, brancher le câble restant à la borne: L3, qui n'est pas connectée avec l'installation interne de la plaque.

* Les bornes N-N sont reliées à l'intérieur, et il ne faut pas exécuter de pontet

UTILISATION

Avant la première utilisation de la plaque

- d'abord, nettoyer parfaitement la plaque à induction. Considérer les plaques à induction comme des surfaces en verre.
- Lors de la première utilisation, des odeurs passagères peuvent apparaître, c'est pourquoi il convient de brancher la ventilation dans la pièce ou d'ouvrir la fenêtre.
- Toujours respecter les indications de sécurité.

Règles de fonctionnement du champ d'induction

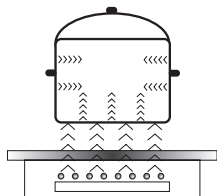

Le générateur électrique alimente la bobine placée à l'intérieur de l'appareil.

Cette bobine génère un champ magnétique qui est transmis vers le récipient.

Le champ magnétique provoque le chauffage du récipient.

Ce système prévoit l'utilisation de récipients dont les fonds sont réceptifs au fonctionnement du champ magnétique.

En général, la technologie inductive se caractérise par deux qualités:

- la chaleur est émise uniquement par le récipient, elle est ainsi exploitée au maximum,
- il n'y a pas de phénomène d'inertie thermique, car la cuisson commence automatiquement au moment où le récipient est placé sur la plaque et se termine au moment où il en est retiré.

Au cours de l'utilisation normale de la plaque d'induction différents types de sons peuvent être émis qui n'ont aucune influence sur le fonctionnement correct de la plaque.

- Sifflement à basse fréquence. Le son apparaît lorsque le récipient est vide, il disparaît après l'avoir rempli avec de l'eau ou d'y avoir mis le plat.
- Sifflement à haute fréquence. Le son apparaît dans des récipients qui ont été fabriqués à partir de plusieurs couches de matériaux différents et après la mise en marche de la puissance maximale de chauffage. Ce son s'intensifie également lorsqu'on utilise simultanément deux champs de chauffage ou plus à pleine puissance. Le son disparaît ou est moins intensif après la réduction de la puissance.
- Bruit de grincement. Le son apparaît dans des récipients qui ont été fabriqués à partir de plusieurs couches de matériaux différents. L'intensité du son dépend du moyen de cuisson.
- Bruit de bourdonnement. Le son apparaît au cours du travail du ventilateur de refroidissement des systèmes électroniques.

Les sons qui peuvent être audibles lors de l'exploitation correcte résultent du travail du ventilateur de refroidissement, des dimensions du récipient et du matériau dont il est fait, du moyen de cuisson des plats et de la puissance de chauffage mise en marche.

Ces sons sont un phénomène normal et ne signifient pas une panne de la plaque d'induction.

UTILISATION

Appareil de protection :

Si la plaque a été correctement installée et si elle est bien utilisée, les appareils de protection sont rarement nécessaires.

Ventilateur : sert à la protection et au refroidissement des éléments de commande et d'alimentation. Il peut travailler à deux vitesses différentes ; il fonctionne de façon automatique. Le ventilateur fonctionne jusqu'au refroidissement suffisant du système électronique, que les zones de cuisson soient activées ou non.

Transistor : La température des éléments électroniques est continuellement mesurée à l'aide de la sonde. Si la chaleur augmente d'une façon dangereuse, ce circuit réduit automatiquement la puissance du foyer ou déconnecte les foyers se trouvant le plus près des éléments électroniques chauffés.

Détection : le détecteur de présence d'une casserole permet le fonctionnement de la plaque, et donc le chauffage. Les petits objets placés sur la surface chauffante (p. ex. une petite cuillère, un couteau, une bague...) ne seront pas considérés comme une casserole et la plaque ne se mettra pas en marche.

▶ Détecteur de présence d'une casserole dans le champ d'induction.

Un détecteur de présence de casserole est installé dans les plaques possédant les champs d'induction. Lors du fonctionnement de la plaque, le détecteur de présence de casserole commence puis arrête automatiquement l'émission de chaleur dans le foyer de cuisson quand la casserole est placée sur la plaque puis quand elle en est retirée. Cela garantit donc des économies d'énergie.

- Si le foyer de cuisson est utilisé avec une casserole appropriée, le niveau de chaleur s'affiche sur l'afficheur.
- L'induction exige l'utilisation de casseroles adaptées, dont le fond est en matériau magnétique (Tableau).

Si, sur le foyer de cuisson, on n'a pas placé de casserole ou placé une casserole inappropriée, le symbole  s'affiche sur l'afficheur. Le foyer ne s'allume pas. Si au bout de 90 secondes aucune casserole n'est détectée, l'opération de mise en marche de la plaque est supprimée.

L'extinction du foyer de cuisson s'effectue à l'aide du senseur de commande, retirer la casserole n'est pas suffisant.



Le détecteur de casserole ne fonctionne pas comme le senseur principal de la plaque.

La plaque chauffante à induction est équipée de senseurs qui fonctionnent par le toucher du doigt des surfaces marquées. Tout réglage du senseur est confirmé par un signal sonore.

Lors de la mise en marche et de l'extinction ainsi que lors du réglage de niveau de puissance de cuisson, faire attention à n'appuyer que sur un seul senseur. Si on appuie simultanément sur plusieurs senseurs (à l'exception de l'horloge et de la clef), le système ignore les signaux de commande introduits, et si les senseurs restent longtemps appuyés, le signal d'anomalie retentit.

Une fois l'utilisation terminée, éteindre le foyer de cuisson avec le régulateur et ne pas tenir compte des indications du détecteur d'ustensiles.

UTILISATION

La qualité des ustensiles de cuisine est une condition de base pour que le fonctionnement de la plaque soit efficace.

► Le choix de récipients de cuisson sur le champ à induction

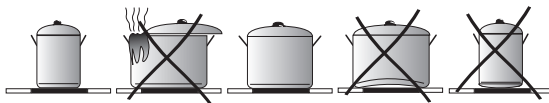

Caractéristique des récipients.

- Utiliser toujours des casseroles de haute qualité, avec un fond idéalement plat : l'utilisation de ce type de casseroles empêche la formation de points de température trop élevée, où la nourriture pourrait coller pendant la cuisson. Les casseroles et les poêles avec des parois métalliques épaisses assurent une parfaite répartition de la chaleur.
- Faire attention à ce que les fonds de casseroles soient secs : lors du remplissage d'une casserole ou de l'utilisation d'une casserole sortie du réfrigérateur et avant de la placer sur la plaque, vérifier si son fond est complètement sec. Cela empêchera de salir la surface de la plaque.
- Un couvercle sur la casserole évite les pertes de chaleur et réduit ainsi la durée de cuisson et donc la consommation d'énergie.
- Afin de constater si les récipients sont adéquats il faut vérifier si la base du récipient attire un aimant.
- **Afin d'assurer un contrôle optimal de la température par le module d'induction, le fond du récipient doit être plat.**
- **Les fonds de casserole bombés en creux ou avec un logo du fabricant profondément gravé ont une influence négative sur le contrôle de la température par le module d'induction et peuvent causer une surchauffe des récipients.**
- **Ne pas utiliser de récipients endommagés, p. ex. avec un fond déformé par une température trop élevée.**
- En utilisant de grands récipients avec un fond ferromagnétique dont le diamètre est inférieur au diamètre total du récipient, seul la partie ferromagnétique du récipient se réchauffe. Ceci provoque une situation où il est impossible de répartir uniformément la chaleur dans le récipient. La zone ferromagnétique est réduite dans la base du récipient en raison des éléments en aluminium qu'y sont placés, c'est pourquoi la quantité de chaleur fournie peut être inférieure. Des problèmes avec la détection du récipient ou l'absence de son détection peuvent apparaître. Le diamètre de la partie ferromagnétique du récipient devrait être adapté à la dimension de la zone de chauffage afin d'obtenir des résultats optimaux de cuisson. Dans le cas où le récipient n'est pas détecté sur la zone de chauffage il est conseillé de le tester sur une zone de chauffage avec un diamètre respectivement inférieur.

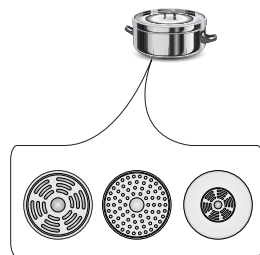

UTILISATION

Pour la cuisson à induction il faut utiliser uniquement des récipients ferromagnétiques en matériaux tels que :

- l'acier émaillé
- la fonte
- les récipients spéciaux en acier inoxydable pour la cuisson à induction.

Symboles sur les ustensiles de cuisine		Vérifier si sur l'étiquette se trouve le symbole informant que la casserole est appropriée aux plaques à induction.
		Utiliser les casseroles magnétiques (en fer émaillé, en acier ferrite inoxydable, en fonte) vérifier en appliquant un aimant sur le fond de casserole (il doit s'y coller).
Acier inoxydable	Ne détecte pas la présence de la casserole A l'exception des casseroles en acier ferromagnétique	
Aluminium	Ne détecte pas la présence de la casserole	
Fonte	Haute efficacité	
	Attention : les casseroles peuvent rayer la plaque	
Acier émaillé	Haute efficacité	
	Les ustensiles de cuisson recommandés devraient posséder un fond plat, épais et lisse	
Verre	Ne détecte pas la présence de la casserole	
Porcelaine	Ne détecte pas la présence de la casserole	
Ustensiles de cuisson possédant un fond en cuivre	Ne détecte pas la présence de la casserole	

Dimensions des récipients.

- Afin d'obtenir le meilleur effet de cuisson il faut utiliser des ustensiles d'une dimension du fond (de la partie ferromagnétique) qui correspond à la dimension du champ de cuisson.
- L'utilisation d'ustensiles d'un diamètre du fond inférieur au champ de cuisson réduit l'efficacité du champ de cuisson et prolonge le temps de cuisson.
- Les champs de cuisson possèdent un seuil inférieur de possibilité de détection des ustensiles qui dépend du diamètre de la partie ferromagnétique du fond de l'ustensile et du matériau dont est fait l'ustensile. L'utilisation d'un ustensile qui n'est pas ajusté peut empêcher la détection de l'ustensile par le champ de cuisson.

UTILISATION

Panneau de commande

- Après raccordement de la plaque au réseau électrique, tous les indicateurs s'allument pour un instant. La plaque de cuisson est prête à l'exploitation.
- La plaque de cuisson est équipée de senseurs électroniques ; pour les utiliser, il suffit de les toucher pendant au moins 1 seconde.
- Chaque mise en marche des senseurs est signalée par un signal sonore.

 Ne placer aucun objet sur les surfaces des senseurs (un message d'erreur peut s'afficher), toujours maintenir ces surfaces propres.

Mise en marche de la plaque



Toucher et maintenir pressé le senseur marche/arrêt pendant au moins 1 seconde . La plaque de cuisson signale un fonctionnement correct (activité), lorsque le chiffre « 0 » est affiché sur l'indicateur de l'heure *8.*

 Si la puissance du foyer de cuisson n'est pas réglée dans les 10 secondes à partir du moment de la mise en marche de la plaque, celle-ci s'éteint automatiquement.

Mise en marche du foyer de cuisson et réglage de sa puissance

- Allumer la plaque à l'aide du senseur .
- Placer le récipient sur le foyer de cuisson désiré.
- Le récipient est automatiquement détecté et l'indicateur *8.* indiquant le foyer de cuisson choisi commence à clignoter en affichant « 0 ».

 Si la plaque détecte automatiquement plus d'un récipient, toucher l'indicateur *8.* du foyer de cuisson correspondant. Il commence à clignoter.

- Glisser le doigt sur le senseur . . ●, en commençant par la gauche, pour choisir la puissance voulue (l'indicateur affiche la puissance choisie).
- Le foyer est ainsi mis en marche.

 Le foyer de cuisson est actif lorsque son indicateur affiche un chiffre ou une lettre, cela signifie que le foyer est prêt au réglage de la puissance.

UTILISATION

Arrêt des foyers de cuisson

Le foyer de cuisson peut être éteint des manières suivantes :

- Éteindre la plaque à l'aide du senseur ①.
- Toucher et maintenir pressé l'indicateur **B** pendant 3 secondes
- Activer le foyer de cuisson en touchant avec le doigt le senseur . . • et le glisser à gauche pour réduire le niveau de puissance jusqu'à « 0 ».

Arrêt complet de la plaque de cuisson



La plaque de cuisson fonctionne tant qu'au moins un des foyers de cuisson est allumé.

- Éteindre la plaque à l'aide du senseur ①.



Si le foyer de cuisson est chaud, son indicateur affiche la lettre « H » ou « h » - symbole de chaleur résiduelle. La description du symbole est présentée plus loin dans le mode d'emploi.

Fonction Booster « B »



La fonction Booster augmente la puissance du foyer

Ø 180 - de 1500W à 2500W

Ø 210-220 - de 2000W à 3000W

Ø 160-180 - de 1200W à 1400W

Bridge de 3000W à 5000W. Placer le récipient sur le foyer de cuisson désiré.

- Le récipient est automatiquement détecté et l'indicateur **B** indiquant le foyer de cuisson choisi commence à clignoter en affichant « 0 ».
- L'activation de la fonction Booster se fait par une pression sur le senseur ② (l'affichage affiche la lettre « P »)

Pour désactiver la fonction Booster :

- Réduire la puissance du foyer de cuisson avec la fonction Booster activée jusqu'à « 0 » en glissant le doigt sur le senseur . . •.







Le temps de fonctionnement de la fonction Booster est limité à 10 minutes. Une fois ce temps écoulé, la puissance du foyer est réglée sur la valeur nominale (par exemple, si l'étendue de réglage de la puissance est de 0 à 9, la valeur nominale c'est 9, si l'étendue de réglage est de 0 à 12, la valeur nominale c'est 12, etc.). Cette fonction peut être désactivée et passée sur la puissance nominale, si les éléments chauffants ou les circuits électroniques atteignent la température limite.

UTILISATION

 La fonction Booster pourra être réutilisée quand la température des éléments chauffants atteindra un niveau sûr. Cette fonction n'est pas automatiquement réactivée. Si le récipient se trouvant sur le foyer avec la fonction Booster activée est déplacé, le décompte des 10 minutes n'est pas interrompu. La fonction Booster peut être activée simultanément uniquement sur deux foyers, c.-à-d. deux foyers à l'horizontal ou deux foyers à la verticale. La fonction ne peut pas être activée sur deux foyers opposés, en diagonale.

Fonction blocage

Grâce à la fonction blocage, la commande de la plaque peut être bloquée, pour assurer par exemple une protection contre l'utilisation de la plaque par des enfants ou pendant le nettoyage. La fonction de blocage peut être activée lorsque la plaque est allumée ou éteinte. Pour activer ou désactiver la fonction de blocage, maintenir pressé le senseur  pendant 5 secondes. Lorsque le blocage est activé, la diode à côté du senseur  est allumée.

 **La plaque reste verrouillée, même si vous essayer de l'allumer ou de l'éteindre à l'aide du senseur . Le débranchement de la plaque du réseau d'alimentation arrêtera le blocage de la plaque.**

Indicateur de chaleur résiduelle « H »

Une fois la cuisson terminée, la surface de la plaque à induction dans la zone du foyer activé est encore chaude, cela est appelé chaleur résiduelle.





Si la température de la plaque à cet endroit est supérieur à 60°C*, l'indicateur du foyer donné affiche le symbole « H ».



Si la température est de 45°C* à 60°C*), l'indicateur du foyer donné affiche le symbole « h » (chaleur résiduelle basse).

* Les valeurs des températures sont données à titre indicatif

 **Tant que s'affiche la lettre « H », ne pas toucher le foyer (risques de brûlures !) et n'y déposer aucun objet sensible à la chaleur !**

 **En cas de panne de courant, l'indicateur de chaleur résiduelle « H » ou « h » ne s'affiche pas. Malgré cela les foyers peuvent être encore chauds !**



UTILISATION

Limitation du temps de travail

Dans le but d'augmenter la fiabilité de travail, la plaque à induction est équipée d'un limiteur de temps de travail pour chaque foyer.

Le temps de travail maximal est fixé individuellement selon les puissances utilisées lors de la cuisson. Si un seul niveau de puissance est utilisé pendant une longue période de cuisson, le temps de travail maximal est limité comme suit (indications dans le tableau) :

Une fois le temps de cuisson maximal atteint, le foyer s'éteint automatiquement et l'indicateur du foyer affiche le symbole de la chaleur résiduelle. Le temps de travail maximal concerne chaque foyer individuellement.

Niveau de puissance de chauffe (suite de la cuisson)	Temps de travail maximal
	8h
	8h
	8h
1	8h
2	8h
3	5h
4	5h
5	5h
6	1,5h
7	1,5h
8	1,5h
9	1,5h
P	10min

Fonction de chauffe accélérée automatique

L'activation de la fonction entraîne un passage temporaire à la puissance 9. Pour l'activer :

Pour activer la fonction, il faut :

- Placer le récipient sur le foyer de cuisson désiré.
- Une fois le récipient détecté automatiquement, choisir la puissance dans une étendue de 1 à 8
- Appuyer de nouveau sur l'indicateur **B**.

L'affichage affichera en alternance le niveau de puissance réglé et le symbole « A »

Niveau de puissance de chauffe (suite de la cuisson)	Durée automatique de chauffe à pleine puissance
1	48s
2	1min, 12s
3	2min, 18s
4	2min, 30s
5	4min, 24s
6	7min, 12s
7	2 min
8	3min, 12s

Une fois le temps de chauffe accélérée (voir le tableau à côté) écoulé, le foyer passe automatiquement à la puissance réglée auparavant et affichée sur l'indicateur.

Si le récipient est retiré du foyer où est activée la fonction de chauffe accélérée, et ensuite placé de nouveau, la chauffe accélérée continue jusqu'à ce que le temps de chauffe accélérée soit atteint.

UTILISATION

Fonction horloge



L'horloge facilite la cuisson grâce à la possibilité de programmation de la durée de fonctionnement des foyers de cuisson. L'horloge peut également servir de minuterie. La fonction horloge peut être activée uniquement lors de la cuisson (lorsque la puissance de chauffe est supérieure à « 0 »). La fonction horloge peut être utilisée simultanément sur tous les foyers de cuisson. La durée de travail maximale est de 99 minutes (toutes les minutes).

Pour régler l'horloge il faut :

- Placer le récipient sur le foyer de cuisson désiré.
- Une fois le récipient automatiquement détecté, régler la puissance de chauffe.
- Sélectionner le foyer où la fonction horloge doit être activée.
- L'activation de l'horloge se fait en maintenant pressé le senseur **8.8.** jusqu'à l'émission d'un signal sonore. Les chiffres « 00 » s'affichent sur l'affichage.

i Le réglage du deuxième chiffre (les unités) se fait en premier, pour pouvoir ensuite régler le premier chiffre (les dizaines).

- Une fois l'horloge activée, glisser le doigt sur le senseur . . ●, pour pouvoir régler le chiffre des unités.
- Appuyer de nouveau sur le senseur pour pouvoir régler le chiffre des dizaines.
- Glisser le doigt sur le senseur . ● ●, pour pouvoir régler le chiffre des dizaines.
- Si aucune valeur n'est réglée pour le premier chiffre, après 10 secondes, l'horloge prendra la valeur « 0 » (par exemple « 06 », ce qui signifie que l'horloge est réglée sur 6 minutes).

L'horloge se met en marche, lorsque la diode signalant l'activation du foyer de cuisson donné commence à clignoter (la diode sur le dessin du panneau porte le numéro 5).

Pour régler la fonction horloge sur le foyer suivant, suivre les consignes ci-dessus, en choisissant d'abord un autre foyer que celui qui a été choisi précédemment. La fonction horloge peut être réglée pour chaque foyer.

i Si vous réglez plus d'une durée, l'affichage de l'horloge affiche la durée la plus courte. Cela est signalé par la diode qui clignote à côté de l'indicateur de l'horloge.

UTILISATION

A chaque moment de la cuisson, il est possible de modifier la durée programmée. Pour ce faire, lors de la cuisson, sélectionner un foyer dont la durée doit être changée, l'activer à l'aide du senseur **B**, toucher ensuite l'indicateur de l'horloge **B.B** et modifier la durée en réalisant les opérations décrites pour le réglage de l'horloge.

Le temps de cuisson restant peut être vérifié à tout moment. Toucher l'indicateur de l'horloge **B.B**; le temps de fonctionnement actif pour le foyer donné est signalé par la diode qui clignote à côté de l'indicateur **B.B**.

Une fois le temps de cuisson programmé écoulé, un signal sonore est émis. Il est possible de l'éteindre en appuyant sur n'importe quel senseur. L'alarme s'éteint automatiquement après 2 minutes.

Si vous voulez désactiver l'horloge plus tôt, il faut activer le foyer de cuisson en touchant l'indicateur du foyer **B**. (l'indicateur de la puissance brille plus fort), toucher ensuite et maintenir pressé l'indicateur de l'horloge **B.B** pendant 3 secondes ou activer le foyer désiré à l'aide de l'indicateur **B**. Après, toucher l'indicateur de l'horloge **B.B** et **.** **•** diminuer la durée jusqu'à la valeur « 00 » (l'opération de passage d'un chiffre à l'autre est décrite dans le réglage de l'horloge) à l'aide du senseur.

L'horloge comme minuteur

La fonction horloge peut être utilisée comme un minuteur indépendant qui ne commande aucun des foyers. Pour régler le minuteur indépendant, réaliser toutes les opérations décrites dans le réglage de l'horloge, la seule différence consiste à ne pas choisir de foyer au début, immédiatement après la mise en marche, toucher l'indicateur de l'horloge **B.B** et régler le temps. L'activation du minuteur est signalée par la diode qui clignote au-dessus de l'indicateur **B.B**. Le minuteur peut être désactivé de la même façon que la fonction horloge programmée pour un foyer.

UTILISATION

Fonction de réchauffement



La fonction de réchauffement d'un plat maintient au chaud l'aliment préparé sur le foyer de cuisson. Le foyer de cuisson sélectionné est mis à basse puissance de chauffe. Grâce à cette fonction nous avons un plat chaud, prêt à être consommé, qui ne change pas son goût et ne colle pas au fond de la casserole. De plus, cette fonction peut être utilisée pour faire fondre du beurre, du chocolat, etc.



Pour que la température de la casserole soit bien mesurée par le capteur du foyer de cuisson, la casserole doit être obligatoirement adaptée au fonctionnement avec des plaques à induction et posséder un fond idéalement plat (conformément aux consignes du fabricant).

La fonction de réchauffement peut être activée pour chaque foyer. Chaque foyer de cuisson possède 3 niveaux de température de réchauffement :

- 42°C —
- 70°C =
- 94°C ≡

Activation de la fonction de réchauffement :

- Placer le récipient sur le foyer de cuisson désiré.
- Une fois le récipient automatiquement détecté, toucher le senseur de la fonction de réchauffement (☺), le signe — est affiché sur l'indicateur. Ce symbole indique le niveau de réchauffement à 42°C.
- Toucher le senseur de la fonction de réchauffement (☺) encore une fois, le symbole affiché est =, le niveau de puissance a augmenté jusqu'à 70°C.
- Toucher de nouveau le senseur de la fonction de réchauffement (☺), le symbole affiché est ≡, le niveau de puissance a augmenté jusqu'à 94°C.
- La fonction de réchauffement peut être désactivée à tout moment. Pour ce faire, toucher l'indicateur du foyer de cuisson 8., glisser ensuite le doigt sur le senseur . . • pour régler le niveau de puissance sur « 0 ».

UTILISATION

Fonction Stop'n go « II »



La fonction Stop'n go marche comme une pause standard. Grâce à elle il est possible à chaque moment de suspendre le fonctionnement de la plaque et revenir aux réglages précédents.

Pour activer la fonction stop'n go, au moins un foyer doit être en marche.

Toucher le senseur (II). Les affichages de tous les foyers afficheront le symbole II. Lorsque le foyer de cuisson est chaud, le symbole II clignote en alternance avec la lettre « H » ou « h », selon la température du foyer (indicateur de chaleur résiduelle). Pour désactiver la fonction Stop'n go, appuyer de nouveau sur le senseur (II). Les réglages précédant l'activation de la fonction, s'afficheront sur les affichages des foyers de cuisson.

Fonction Bridge



La fonction Bridge permet de commander 2 foyers comme une seule zone de cuisson élargie. La fonction Bridge est très commode, en particulier si vous utilisez des grands récipients de type cocotte.

La plaque possède la fonction Bridge pour les foyers gauches et droits.

Pour activer la fonction Bridge :

- Allumer la plaque
- Placer une cocotte sur la zone de cuisson gauche ou droite
- Le récipient est automatiquement détecté et la fonction Bridge activée ce qui est signalé par le symbole « Z »

 Si la puissance n'est pas choisie dans les 10 secondes, la fonction Bridge est désactivée.

- En glissant le doigt sur le senseur de puissance . . •, régler la puissance désirée

A partir de ce moment vous commandez deux foyers à l'aide d'un seul senseur.

UTILISATION



Il est toujours possible d'activer la fonction Bridge manuellement.

Pour activer la fonction Bridge, toucher le capteur du foyer de cuisson **B** et ensuite, toucher simultanément les deux capteurs de sélection des foyers de cuisson **B** à gauche ou à droite. L'affichage supérieur affichera le symbole « **L** », tandis que l'affichage inférieur affichera le chiffre « 0 ». Ensuite, en glissant le doigt sur le capteur de modification de puissance **• • •**, régler la puissance de cuisson voulue.

Pour désactiver la fonction Bridge, toucher et maintenir pressé pendant 3 secondes l'indicateur de sélection du foyer de cuisson **B** avec le symbole « **L** » allumé. Sur les afficheurs s'allume le chiffre « 0 ».

A partir de ce moment les foyers fonctionnent séparément.

Fonction d'adaptation du récipient au foyer de cuisson

La fonction permet de vérifier l'adaptation du récipient au foyer de cuisson, pour une meilleure efficacité de cuisson et l'utilisation maximale de la puissance du foyer de cuisson.

Procédure de test :

- Placer au milieu du foyer un récipient avec une petite quantité d'eau recouvrant le fond.
- Allumer la plaque.
- Une fois le récipient automatiquement détecté, maintenir pressés simultanément l'indicateur du foyer détecté et le capteur **(II)** pendant 3 secondes jusqu'à l'émission d'un signal sonore
- L'affichage affiche le symbole **L** en alternance avec **L**, ce qui signifie le lancement du test.
- Une fois le test terminé (max. 20 secondes), un résultat dans une étendue de 00 à 99 est affiché.
- La plaque s'éteint automatiquement.



Ne pas déplacer le récipient au cours du test.

La valeur 99 indique la meilleure adaptation du récipient au foyer de cuisson.

Le résultat affiché sur l'indicateur de l'horloge est donné à titre indicatif et dépend des dimensions du fond, du matériau et de la technologie de fabrication du récipient.

Il est conseillé d'utiliser des récipients dont la valeur dépasse 60. Si le fond du récipient est plus petit que le foyer de cuisson et le résultat du test ne dépasse pas 60, répéter le test sur un foyer plus petit. L'utilisation de récipients dont la valeur du résultat n'atteint pas 60, entraîne la prolongation de la cuisson et la baisse de sa qualité.

Le résultat 00 indique que le récipient n'est pas adapté à la cuisson sur plaque à induction.

NETTOYAGE ET ENTRETIEN

Une attention quotidienne de l'utilisateur pour la propreté de la plaque et pour son entretien approprié a une influence importante pour prolonger son utilisation sans problèmes.



Lors du nettoyage de la vitre céramique, respecter les mêmes règles que pour une surface en verre. N'utiliser en aucun cas de produits nettoyants agressifs ni de produits abrasifs en poudre ou d'éponges avec face de grattage. Pour le nettoyage, ne pas utiliser d'appareil de nettoyage à la vapeur.

Nettoyage après chaque utilisation

- **Pour les salissures légères, non brûlées**, frotter avec un chiffon humide sans produit de nettoyage. L'utilisation d'un liquide-vaisselles peut provoquer l'apparition de teintes bleutées. Ces taches tenaces ne sont pas toujours éliminées au premier nettoyage, même en utilisant un produit de nettoyage spécial.
- **Les salissures fortement adhérentes peuvent être éliminées avec un racloir tranchant. Essuyer ensuite la surface chauffante avec un chiffon humide.**

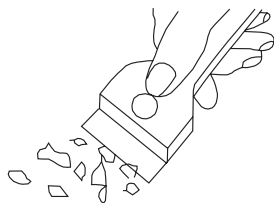

Racloir pour nettoyage de la plaque

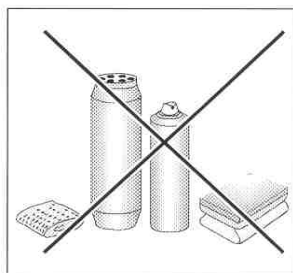

Élimination des taches

- **Les taches claires de teintes perles (résidus d'aluminium)** peuvent être éliminées de la plaque refroidie à l'aide de produits de nettoyage spécifiques. Les restes de tartres (p. ex. après ébullition d'eau) peuvent être éliminés avec du vinaigre ou avec un produit de nettoyage spécial.
- Pour éliminer le sucre, les aliments contenant du sucre, les matières plastiques et le papier aluminium, ne pas éteindre le foyer concerné ! Il faut immédiatement et soigneusement gratter du foyer chaud les restes (à l'état chaud) avec un racloir tranchant. Après élimination des salissures, on peut éteindre la plaque, et, une fois refroidie, compléter son nettoyage avec un produit spécial.

On peut acquérir ces produits de nettoyage spéciaux dans les supermarchés, les magasins spécialisés en électronique, les drogueries, certains commerces d'alimentation et salons cuisinistes. On peut acquérir des racloirs tranchants dans les magasins de bricolage, de matériaux de construction ou les magasins d'accessoires de peinture.

NETTOYAGE ET ENTRETIEN

Ne jamais appliquer un produit de nettoyage sur la plaque de cuisson chaude. Il est préférable de laisser sécher le produit de nettoyage, et seulement ensuite l'enlever à l'eau. Éventuellement enlever les restes du produit de nettoyage avec une éponge humide avant la prochaine utilisation. Sinon ils peuvent s'avérer corrosifs.

En cas de traitement incorrect de la vitre céramique de la plaque, l'utilisateur perd ses droits à la garantie !

► Révisions périodiques

En plus des actions d'entretien courant de la plaque, il faut :

- effectuer des contrôles périodiques du fonctionnement des éléments de commande et des ensembles de travail de la plaque. Après échéance de la garantie, effectuer au moins une fois tous les deux ans une révision technique de la plaque dans un point de service après-vente,
- éliminer les anomalies d'exploitation constatées,
- effectuer un entretien périodique des ensembles de travail de la plaque.

Attention !

Si pour une raison quelconque les commandes ne sont plus utilisables lors du fonctionnement de la plaque, il faut déconnecter l'appareil du réseau électrique (par l'interrupteur s'il existe ou en débranchant la fiche de la prise ou en retirant le fusible approprié) et contacter le service après-vente.

Attention !

En cas d'apparition de cassures ou de fissures sur la vitre céramique, débrancher aussitôt la plaque du réseau électrique. Pour cela couper le circuit ou retirer la fiche de la prise. Ensuite contacter le service après-vente.

Attention!

Toutes les réparations et les actions de réglage doivent être réalisées par un point de service approprié ou par un installateur certifié.

ACTIONS EN SITUATION D'AVARIE

Dans toute situation d'avarie, entreprendre les actions suivantes:

- éteindre les foyers de la plaque
- couper l'alimentation électrique
- confier l'appareil pour réparation
- Cependant, l'utilisateur peut lui-même supprimer certains problèmes selon les indications ci-dessous ; avant de contacter le service après-vente ou autre service de réparations, vérifier les points dans le tableau suivant :

PROBLEME	CAUSE	ACTION
1.L'appareil ne fonctionne pas	- coupure d'électricité	-vérifier dans le tableau électrique, le fusible correspondant, le changer si fondu
2.L'appareil ne réagit pas aux commandes introduites	- le panneau de commandes n'a pas été mis en fonctionnement	- mettre en fonctionnement
	- le senseur n'a pas été touché suffisamment longtemps (moins d'une seconde)	-toucher le senseur plus longtemps
	- plusieurs senseurs ont été touchés en même temps	- ne toucher qu'un seul senseur (sauf pour éteindre un foyer)
3.L'appareil ne réagit pas et émet un signal sonore court	- utilisation incorrecte (des senseurs touchés sont inappropriés et/ou ont été touchés trop vite)	- remettre en marche la plaque
	- senseur(s) couvert(s) ou sale(s)	- découvrir ou nettoyer les senseurs
4.Tout l'appareil s'éteint	- après avoir branché l'appareil, aucune valeur n'a été introduite pendant plus de 10 secondes	- rallumer le panneau de service et introduire immédiatement les données
	- senseur(s) couvert(s) ou sale(s)	- découvrir ou nettoyer les senseurs
5.Un foyer s'éteint et sur l'afficheur apparaît la lettre „H”.	- limitation de la durée du travail	- remettre en marche le foyer
	- senseur(s) couvert(s) ou sale(s)	- découvrir ou nettoyer les senseurs
	- surchauffe des éléments électroniques	

ACTIONS EN SITUATION D'AVARIE

PROBLEME	CAUSE	ACTION
6. L'indicateur de chaleur résiduelle ne s'allume pas, même lorsque les foyers sont encore chauds.	- coupure d'électricité, l'appareil a été débranché du réseau.	- l'indicateur de chaleur résiduelle se remettra à fonctionner seulement après le ré-allumage du panneau de commandes.
7. Fissure dans la plaque céramique	 Danger! Débrancher immédiatement la plaque du réseau électrique (fusible). S'adresser au service de réparation le plus proche.	
8. Lorsqu'une anomalie n'a toujours pas été éliminée.	Débrancher la plaque du réseau électrique (fusible !). S'adresser au service de réparation le plus proche. Important ! Vous êtes responsables du bon état de l'appareil et de son utilisation correcte dans la maison. Si en cas d'erreur d'utilisation, vous appelez le service de réparation, cette visite sera payante, même pendant la période de garantie. Malheureusement nous ne sommes pas responsables des dommages provoqués par le non respect de ce mode d'emploi.	
9. La plaque à induction émet des bruits de ronflement.	C'est un phénomène normal. Le ventilateur refroidissant les circuits électroniques fonctionne.	
10. La plaque à induction fait des bruits faisant penser à un sifflement.	C'est un phénomène normal. Lors de l'utilisation de plusieurs zones de cuisson à la puissance maximale et selon la fréquence de fonctionnement des bobines, la plaque émet un léger sifflement.	
11. La plaque ne fonctionne pas, les champs de chauffage ne peuvent pas être mis en marche et ne fonctionnent pas.	- panne de l'électronique	- remettre à zéro la plaque, débrancher la plaque du courant pour quelques minutes (retirer le fusible de l'installation).

DONNEES TECHNIQUES

Tension nominale	230/400V 3N~50 Hz
Puissance nominale des plaques :	7,4 kW
Modèle :	PG4VI525FTB4SAC / (KMI*)
- foyer à induction :	
- foyer à induction : Ø 180 mm	1500 W
- foyer à induction : Ø 210-220 mm	2000 W
- foyer à induction : Ø 160-180 mm	1200 W
- foyer à induction Booster: Ø 180 mm	1500/2500 W
- foyer à induction Booster: Ø 210-220 mm	2000/3000 W
- foyer à induction Booster: Ø 160-180 mm	1200/1400W
Dimensions	576 x 518 x 59;
Poids	ca. 10,5 kg;

Remplit les exigences des normes EN 60335-1; EN 60335-2-6 en vigueur dans l'Union Européenne.

GARANTIE,

Garantie

Services de garantie selon la carte de garantie.

- Le constructeur n'est pas responsable des dommages quelconques causés par une utilisation incorrecte du produit

Merci d'indiquer à cet endroit le type et le numéro de fabrication de la plaque que vous trouverez sur le panneau signalétique.

Type..... Numéro de fabrication.....
