

COSO®  
DESIGN

# Original- Bedienungsanleitung

## Elektrische Kaffeemaschine mit Mahlwerk Grande Aroma 100



Artikel-Nr. 1856

---

**Braukmann GmbH**

Raiffeisenstraße 9  
D-59757 Arnsberg

Service-Hotline International:

Tel.: +49 (0) 29 32 / 80 55 4 – 99

Fax: +49 (0) 29 32 / 80 55 4 – 77

eMail: [kundenservice@caso-germany.de](mailto:kundenservice@caso-germany.de)

Sie finden die aktuellste Version der Bedienungsanleitung auch auf unserer Homepage:

[www.caso-germany.de](http://www.caso-germany.de)

Dokument-Nr.: 1856 12-05-2020

Druck- und Satzfehler vorbehalten. Bildabweichungen zur Originalware sind technisch bedingt möglich.

© 2020 Braukmann GmbH

---

<b>1</b>	<b>Bedienungsanleitung</b> .....	<b>11</b>
1.1	<b>Allgemeines</b> .....	<b>11</b>
1.2	<b>Informationen zu dieser Anleitung</b> .....	<b>11</b>
1.3	<b>Warnhinweise</b> .....	<b>11</b>
1.4	<b>Haftungsbeschränkung</b> .....	<b>12</b>
1.5	<b>Urheberschutz</b> .....	<b>12</b>
<b>2</b>	<b>Sicherheit</b> .....	<b>12</b>
2.1	<b>Bestimmungsgemäße Verwendung</b> .....	<b>12</b>
2.2	<b>Allgemeine Sicherheitshinweise</b> .....	<b>13</b>
2.3	<b>Gefahrenquellen</b> .....	<b>15</b>
2.3.1	Verletzungsgefahr.....	15
2.3.2	Verbrennungsgefahr.....	15
2.3.3	Gefahr durch elektrischen Strom.....	16
<b>3</b>	<b>Inbetriebnahme</b> .....	<b>17</b>
3.1	<b>Sicherheitshinweise</b> .....	<b>17</b>
3.2	<b>Lieferumfang und Transportinspektion</b> .....	<b>17</b>
3.3	<b>Auspacken</b> .....	<b>17</b>
3.4	<b>Entsorgung der Verpackung</b> .....	<b>17</b>
3.5	<b>Aufstellung</b> .....	<b>18</b>
3.5.1	Anforderungen an den Aufstellort.....	18
3.6	<b>Elektrischer Anschluss</b> .....	<b>18</b>
<b>4</b>	<b>Bedienung und Betrieb</b> .....	<b>19</b>
4.1	<b>Übersicht</b> .....	<b>19</b>
4.2	<b>Demontage und Zusammenbau des Mahlwerkes und Drehknopfes</b> .....	<b>20</b>
4.3	<b>Warnhinweise</b> .....	<b>21</b>
4.4	<b>Typenschild</b> .....	<b>21</b>
4.5	<b>Display und Tasten</b> .....	<b>21</b>
4.6	<b>Uhrzeit einstellen</b> .....	<b>22</b>
4.7	<b>Vor dem ersten Gebrauch des Gerätes</b> .....	<b>22</b>
4.8	<b>Kaffeekochen</b> .....	<b>22</b>
4.8.1	Vorbereitungen.....	22
4.8.2	Kaffee aus Kaffeepulver kochen.....	23
4.8.3	Kaffee aus frisch gemahlene Bohnen kochen.....	23
4.8.4	Warmhalten.....	23
4.8.5	Timer.....	24
4.8.6	Gerät zeigt Lo an.....	25
<b>5</b>	<b>Reinigung und Pflege</b> .....	<b>25</b>
5.1	<b>Sicherheitshinweise</b> .....	<b>25</b>

---

<b>5.2</b>	<b>Reinigung .....</b>	<b>25</b>
<b>5.3</b>	<b>Entkalkung .....</b>	<b>26</b>
<b>6</b>	<b>Störungsbehebung .....</b>	<b>26</b>
<b>6.1</b>	<b>Störungsursachen und –behebung.....</b>	<b>27</b>
<b>7</b>	<b>Entsorgung des Altgerätes .....</b>	<b>28</b>
<b>8</b>	<b>Garantie .....</b>	<b>28</b>
<b>9</b>	<b>Technische Daten .....</b>	<b>28</b>
<b>10</b>	<b>Operating Manual.....</b>	<b>30</b>
<b>10.1</b>	<b>General .....</b>	<b>30</b>
<b>10.2</b>	<b>Information on this manual.....</b>	<b>30</b>
<b>10.3</b>	<b>Warning notices .....</b>	<b>30</b>
<b>10.4</b>	<b>Limitation of liability.....</b>	<b>31</b>
<b>10.5</b>	<b>Copyright protection .....</b>	<b>31</b>
<b>11</b>	<b>Safety .....</b>	<b>31</b>
<b>11.1</b>	<b>Intended use.....</b>	<b>31</b>
<b>11.2</b>	<b>General Safety information .....</b>	<b>32</b>
<b>11.3</b>	<b>Sources of danger .....</b>	<b>33</b>
11.3.1	Danger of injury .....	33
11.3.2	Danger of burns .....	34
11.3.3	Dangers due to electrical power .....	35
<b>12</b>	<b>Commissioning .....</b>	<b>35</b>
<b>12.1</b>	<b>Safety information .....</b>	<b>35</b>
<b>12.2</b>	<b>Delivery scope and transport inspection.....</b>	<b>35</b>
<b>12.3</b>	<b>Unpacking .....</b>	<b>36</b>
<b>12.4</b>	<b>Disposal of the packaging .....</b>	<b>36</b>
<b>12.5</b>	<b>Setup location requirements: .....</b>	<b>36</b>
<b>12.6</b>	<b>Electrical connection.....</b>	<b>37</b>
<b>12.7</b>	<b>Rating plate .....</b>	<b>37</b>
<b>13</b>	<b>Operation and Handling .....</b>	<b>37</b>
<b>13.1</b>	<b>Overview.....</b>	<b>38</b>
<b>13.2</b>	<b>Assembling and disassembling of grinder and knob.....</b>	<b>39</b>
<b>13.3</b>	<b>Warning notices .....</b>	<b>40</b>
<b>13.4</b>	<b>Display and buttons.....</b>	<b>40</b>
<b>13.5</b>	<b>Set the clock.....</b>	<b>40</b>
<b>13.6</b>	<b>Before using your device for the first time.....</b>	<b>40</b>
<b>13.7</b>	<b>Making Coffee .....</b>	<b>40</b>
13.7.1	Preparations .....	41
13.7.1	Making coffee from ground coffee .....	41

---

13.7.1	Making coffee from freshly ground beans .....	41
13.7.1	Keep warm.....	42
13.7.1	Timer.....	42
13.7.1	The device shows Lo .....	43
<b>14</b>	<b>Cleaning and Maintenance .....</b>	<b>43</b>
<b>14.1</b>	<b>Safety information .....</b>	<b>43</b>
<b>14.2</b>	<b>Cleaning.....</b>	<b>44</b>
<b>14.3</b>	<b>Descaling.....</b>	<b>44</b>
<b>15</b>	<b>Troubleshooting .....</b>	<b>44</b>
<b>15.1</b>	<b>Causes and rectification of faults.....</b>	<b>45</b>
<b>16</b>	<b>Disposal of the Old Device .....</b>	<b>46</b>
<b>17</b>	<b>Guarantee .....</b>	<b>46</b>
<b>18</b>	<b>Technical Data.....</b>	<b>46</b>
<b>19</b>	<b>Mode d'emploi.....</b>	<b>48</b>
<b>19.1</b>	<b>Généralités .....</b>	<b>48</b>
<b>19.2</b>	<b>Informations relatives à ce manuel .....</b>	<b>48</b>
<b>19.3</b>	<b>Avertissements de danger .....</b>	<b>48</b>
<b>19.4</b>	<b>Limite de responsabilités.....</b>	<b>49</b>
<b>19.5</b>	<b>Protection intellectuelle .....</b>	<b>49</b>
<b>20</b>	<b>Sécurité.....</b>	<b>49</b>
<b>20.1</b>	<b>Utilisation conforme .....</b>	<b>49</b>
<b>20.2</b>	<b>Consignes de sécurités générales.....</b>	<b>50</b>
<b>20.3</b>	<b>Sources de danger .....</b>	<b>52</b>
20.3.1	Risque de blessure .....	52
20.3.2	Danger de brûlures .....	52
20.3.3	Dangers du courant électrique.....	53
<b>21</b>	<b>Mise en service.....</b>	<b>54</b>
<b>21.1</b>	<b>Consignes de sécurité.....</b>	<b>54</b>
<b>21.2</b>	<b>Inventaire et contrôle de transport.....</b>	<b>54</b>
<b>21.3</b>	<b>Déballage.....</b>	<b>54</b>
<b>21.4</b>	<b>Elimination des emballages.....</b>	<b>54</b>
<b>21.5</b>	<b>Exigences pour l'emplacement d'utilisation.....</b>	<b>55</b>
<b>21.6</b>	<b>Raccordement électrique .....</b>	<b>55</b>
<b>21.7</b>	<b>Plaque signalétique .....</b>	<b>55</b>
<b>22</b>	<b>Commande et fonctionnement.....</b>	<b>56</b>
<b>22.1</b>	<b>Schéma .....</b>	<b>56</b>

---

---

<b>22.2</b>	<b>Démontage et montage du broyeur et du bouton rotatif.....</b>	<b>57</b>
<b>22.3</b>	<b>Avertissements .....</b>	<b>58</b>
<b>22.4</b>	<b>Affichage et boutons .....</b>	<b>58</b>
<b>22.5</b>	<b>Régler l'heure .....</b>	<b>58</b>
<b>22.6</b>	<b>Avant la première utilisation de l'appareil .....</b>	<b>59</b>
<b>22.7</b>	<b>Préparation du café .....</b>	<b>59</b>
22.7.1	Préparatifs .....	59
22.7.1	Préparation du café à partir de café en poudre.....	59
22.7.1	Préparation du café à partir de grains fraîchement moulus .....	60
22.7.1	Tenir au chaud.....	60
22.7.2	Minuterie .....	61
22.7.3	L'appareil affiche Lo.....	61
<b>23</b>	<b>Nettoyage et entretien .....</b>	<b>62</b>
<b>23.1</b>	<b>Consignes de sécurité.....</b>	<b>62</b>
<b>23.2</b>	<b>Nettoyage .....</b>	<b>62</b>
<b>23.3</b>	<b>Détartrage.....</b>	<b>63</b>
<b>24</b>	<b>Réparation des pannes.....</b>	<b>63</b>
<b>24.1</b>	<b>Origine et remède des incidents .....</b>	<b>63</b>
<b>25</b>	<b>Elimination des appareils usés.....</b>	<b>64</b>
<b>26</b>	<b>Garantie .....</b>	<b>65</b>
<b>27</b>	<b>Caractéristiques techniques .....</b>	<b>65</b>
<b>28</b>	<b>Gebruiksaanwijzing Algemeen .....</b>	<b>67</b>
<b>28.1</b>	<b>Informatie over deze gebruiksaanwijzing .....</b>	<b>67</b>
<b>28.2</b>	<b>Waarschuwinginstructies .....</b>	<b>67</b>
<b>28.3</b>	<b>Aansprakelijkheid .....</b>	<b>68</b>
<b>28.4</b>	<b>Auteurswet .....</b>	<b>68</b>
<b>29</b>	<b>Veiligheid .....</b>	<b>68</b>
<b>29.1</b>	<b>Gebruik volgens de voorschriften.....</b>	<b>68</b>
<b>29.2</b>	<b>Algemene veiligheidsinstructies .....</b>	<b>69</b>
<b>30</b>	<b>Bronnen van gevaar.....</b>	<b>71</b>
30.1.1	Gevaar door verwonding.....	71
30.1.2	Verbrandingsgevaar .....	71
30.1.3	Gevaar door elektrische stroom.....	72
<b>31</b>	<b>Ingebruikname.....</b>	<b>73</b>
<b>31.1</b>	<b>Veiligheidsvoorschriften .....</b>	<b>73</b>
<b>31.2</b>	<b>Leveringsomvang en transportinspectie.....</b>	<b>73</b>
<b>31.3</b>	<b>Uitpakken.....</b>	<b>73</b>
<b>31.4</b>	<b>Verwijderen van de verpakking .....</b>	<b>73</b>

---

---

<b>31.5</b>	<b>Eisen aan de plek van plaatsing</b> .....	<b>73</b>
<b>31.6</b>	<b>Elektrische aansluiting</b> .....	<b>74</b>
<b>31.7</b>	<b>Typeplaatje</b> .....	<b>74</b>
<b>32</b>	<b>Bediening en gebruik</b> .....	<b>74</b>
<b>32.1</b>	<b>Overzicht</b> .....	<b>75</b>
<b>32.2</b>	<b>Demontage en montage van het maalwerk en de draaiknop</b> .....	<b>76</b>
<b>32.3</b>	<b>Waarschuwingsinstructies op apparaat</b> .....	<b>77</b>
<b>32.4</b>	<b>Display en toetsen</b> .....	<b>77</b>
<b>32.5</b>	<b>Tijd instellen</b> .....	<b>77</b>
<b>32.6</b>	<b>Voor ingebruikname van het apparaat</b> .....	<b>77</b>
<b>32.7</b>	<b>Koffie zetten</b> .....	<b>78</b>
32.7.1	Vorbereidingen .....	78
32.7.2	Koffie zetten met gemalen koffie .....	78
32.7.3	Koffie van vers gemalen bonen zetten .....	78
32.7.4	Warmhouden .....	79
32.7.5	Timer .....	80
32.7.1	Apparaat geeft Lo weer .....	80
<b>33</b>	<b>Reiniging en onderhoud</b> .....	<b>80</b>
<b>33.1</b>	<b>Veiligheidsvoorschriften</b> .....	<b>80</b>
<b>33.2</b>	<b>Reiniging</b> .....	<b>81</b>
<b>33.3</b>	<b>Ontkalken</b> .....	<b>81</b>
<b>34</b>	<b>Storingen verhelpen</b> .....	<b>82</b>
<b>34.1</b>	<b>Veiligheidsvoorschriften</b> .....	<b>82</b>
<b>34.2</b>	<b>Storingsoorzaken en –oplossingen</b> .....	<b>82</b>
<b>35</b>	<b>Afvoer van het oude apparaat</b> .....	<b>83</b>
<b>36</b>	<b>Garantie</b> .....	<b>83</b>
<b>37</b>	<b>Technische gegevens</b> .....	<b>84</b>
<b>38</b>	<b>Manual del usuario</b> .....	<b>86</b>
<b>38.1</b>	<b>Generalidades</b> .....	<b>86</b>
<b>38.2</b>	<b>Información acerca de este manual</b> .....	<b>86</b>
<b>38.3</b>	<b>Advertencias</b> .....	<b>86</b>
<b>38.4</b>	<b>Limitación de responsabilidad</b> .....	<b>87</b>
<b>38.5</b>	<b>Derechos de autor (copyright)</b> .....	<b>87</b>
<b>39</b>	<b>Seguridad</b> .....	<b>87</b>
<b>39.1</b>	<b>Uso previsto</b> .....	<b>87</b>
<b>39.2</b>	<b>Instrucciones generales de seguridad</b> .....	<b>88</b>

---

<b>39.3</b>	<b>Fuentes de peligro</b> .....	<b>89</b>
39.3.1	Peligro de sufrir lesiones.....	89
39.3.2	Peligro de quemaduras.....	90
39.3.3	Peligro de electrocución.....	91
<b>40</b>	<b>Puesta en marcha</b> .....	<b>92</b>
<b>40.1</b>	<b>Instrucciones de seguridad</b> .....	<b>92</b>
<b>40.2</b>	<b>Ámbito de suministro e inspección de transporte</b> .....	<b>92</b>
<b>40.3</b>	<b>Desembalaje</b> .....	<b>92</b>
<b>40.4</b>	<b>Eliminación del embalaje</b> .....	<b>92</b>
<b>40.5</b>	<b>Requisitos que debe reunir el lugar de montaje</b> .....	<b>93</b>
<b>40.6</b>	<b>Conexión eléctrica</b> .....	<b>93</b>
<b>41</b>	<b>Operación y funcionamiento</b> .....	<b>93</b>
<b>41.1</b>	<b>Placa de especificaciones</b> .....	<b>94</b>
<b>41.2</b>	<b>Descripción general</b> .....	<b>94</b>
<b>41.3</b>	<b>Desmontaje y ensamblaje del mecanismo de molienda y del selector giratorio</b> .....	<b>95</b>
<b>41.4</b>	<b>Precaución con el aparato</b> .....	<b>96</b>
<b>41.5</b>	<b>Pantalla de visualización y botones</b> .....	<b>96</b>
<b>41.6</b>	<b>Ajuste de hora</b> .....	<b>96</b>
<b>41.7</b>	<b>Antes del primer uso del aparato</b> .....	<b>97</b>
<b>41.8</b>	<b>Preparación de café</b> .....	<b>97</b>
41.8.1	Preparativos.....	97
41.8.1	Preparar café molido .....	98
41.8.1	Preparar café en grano recién molido.....	98
41.8.1	Mantenimiento del calor.....	98
41.8.2	Temporizador.....	99
41.8.1	El aparato indica el error Lo.....	100
<b>42</b>	<b>Limpieza y conservación</b> .....	<b>100</b>
<b>42.1</b>	<b>Instrucciones de seguridad</b> .....	<b>100</b>
<b>42.2</b>	<b>Limpieza</b> .....	<b>100</b>
<b>42.3</b>	<b>Eliminación de cal</b> .....	<b>101</b>
<b>43</b>	<b>Resolución de fallos</b> .....	<b>101</b>
<b>43.1</b>	<b>Instrucciones de seguridad</b> .....	<b>101</b>
<b>43.2</b>	<b>Problemas, causas y remedios</b> .....	<b>102</b>
<b>44</b>	<b>Eliminación del aparato usado</b> .....	<b>103</b>
<b>45</b>	<b>Garantía</b> .....	<b>103</b>
<b>46</b>	<b>Datos técnicos</b> .....	<b>103</b>
<b>47</b>	<b>Original bruksanvisning</b> .....	<b>105</b>



---

<b>47.1</b>	<b>Allmänt.....</b>	<b>105</b>
<b>47.2</b>	<b>Information om denna bruksanvisning.....</b>	<b>105</b>
<b>47.3</b>	<b>Varningstexter.....</b>	<b>105</b>
<b>47.4</b>	<b>Ansvarsbegränsning.....</b>	<b>105</b>
<b>47.5</b>	<b>Upphovsmannarättsskydd.....</b>	<b>106</b>
<b>48</b>	<b>Säkerhet.....</b>	<b>106</b>
<b>48.1</b>	<b>Avsedd användning.....</b>	<b>106</b>
<b>48.2</b>	<b>Allmänna säkerhetsanvisningar.....</b>	<b>107</b>
<b>48.3</b>	<b>Riskkällor.....</b>	<b>108</b>
48.3.1	Skaderisk.....	108
48.3.2	Risk för brännskador.....	109
<b>48.4</b>	<b>Fara genom elektrisk ström.....</b>	<b>109</b>
<b>49</b>	<b>Idrifttagning.....</b>	<b>110</b>
<b>49.1</b>	<b>Säkerhetsanvisningar.....</b>	<b>110</b>
<b>49.2</b>	<b>Leveransomfattning och transportinspektion.....</b>	<b>110</b>
<b>49.3</b>	<b>Uppackning.....</b>	<b>110</b>
<b>49.4</b>	<b>Avfallshantering av emballaget.....</b>	<b>111</b>
<b>49.5</b>	<b>Krav på uppställningsplatsen.....</b>	<b>111</b>
<b>49.6</b>	<b>Elektrisk anslutning.....</b>	<b>111</b>
<b>50</b>	<b>Manövrering och drift.....</b>	<b>112</b>
<b>50.1</b>	<b>Översikt.....</b>	<b>112</b>
<b>50.2</b>	<b>Demontering och montering av kvarn och vred.....</b>	<b>113</b>
<b>50.3</b>	<b>Varningsanvisningar.....</b>	<b>114</b>
<b>50.4</b>	<b>Typskylt.....</b>	<b>114</b>
<b>50.5</b>	<b>Display och knappar.....</b>	<b>114</b>
<b>50.6</b>	<b>Ställa in klockan.....</b>	<b>114</b>
<b>50.7</b>	<b>Att göra kaffe.....</b>	<b>114</b>
50.7.1	Förberedelser.....	115
50.7.2	Gör kaffe från kaffepulver.....	115
50.7.3	Brygg kaffe av nybakade bönor.....	115
50.7.4	Varmhållning.....	116
50.7.5	Timer.....	116
50.7.1	Anordningen visar Lo.....	117
<b>51</b>	<b>Rengöring och skötsel.....</b>	<b>117</b>
<b>51.1</b>	<b>Säkerhetsanvisningar.....</b>	<b>117</b>
<b>51.2</b>	<b>Rengöring.....</b>	<b>118</b>
<b>51.3</b>	<b>Avkalkning.....</b>	<b>118</b>

---

---

<b>52</b>	<b>Åtgärdande av störningar.....</b>	<b>119</b>
<b>52.1</b>	<b>Felorsaker och korrigerande åtgärder .....</b>	<b>119</b>
<b>53</b>	<b>Avfallshantering av uttjänt apparat .....</b>	<b>120</b>
<b>54</b>	<b>Garanti .....</b>	<b>120</b>
<b>55</b>	<b>Tekniska data .....</b>	<b>120</b>

---

# 1 Bedienungsanleitung

## 1.1 Allgemeines

Lesen Sie die hier enthaltenen Informationen, damit Sie mit Ihrem Gerät schnell vertraut werden und seine Funktionen in vollem Umfang nutzen können.

Ihre Grande Aroma 100 dient Ihnen viele Jahre lang, wenn Sie sie sachgerecht behandeln und pflegen. Wir wünschen Ihnen viel Freude beim Gebrauch.

## 1.2 Informationen zu dieser Anleitung

Diese Bedienungsanleitung ist Bestandteil der Grande Aroma 100 (nachfolgend als Gerät bezeichnet) und gibt Ihnen wichtige Hinweise für die Inbetriebnahme, die Sicherheit, den bestimmungsgemäßen Gebrauch und die Pflege des Gerätes.

Die Bedienungsanleitung muss ständig am Gerät verfügbar sein. Sie ist von jeder Person zu lesen und anzuwenden, die mit der:

- Inbetriebnahme,
- Bedienung,

- Störungsbehebung und/oder Reinigung des Gerätes beauftragt ist. Bewahren Sie diese Bedienungsanleitung auf und geben Sie diese mit dem Gerät an Nachbesitzer weiter.

## 1.3 Warnhinweise

In der vorliegenden Bedienungsanleitung werden folgende Warnhinweise verwendet:

### ▲GEFAHR

**Ein Warnhinweis dieser Gefahrenstufe kennzeichnet eine drohende gefährliche Situation.** Falls die gefährliche Situation nicht vermieden wird, führt dies zum Tod oder zu schweren Verletzungen.

► Die Anweisungen in diesem Warnhinweis befolgen, um die Gefahr des Todes oder schwerer Verletzungen von Personen zu vermeiden.

### ▲WARNUNG

**Ein Warnhinweis dieser Gefahrenstufe kennzeichnet eine mögliche gefährliche Situation.** Falls die gefährliche Situation nicht vermieden wird, kann dies zu schweren Verletzungen führen.

► Die Anweisungen in diesem Warnhinweis befolgen, um Verletzungen von Personen zu vermeiden.

### ▲VORSICHT

**Ein Warnhinweis dieser Gefahrenstufe kennzeichnet eine mögliche gefährliche Situation.** Falls die gefährliche Situation nicht vermieden wird, kann dies zu leichten oder gemäßigten Verletzungen führen.

► Die Anweisungen in diesem Warnhinweis befolgen, um Verletzungen von Personen zu vermeiden.

### HINWEIS

Ein Hinweis kennzeichnet zusätzliche Informationen, die den Umgang mit der Maschine erleichtern.

---

## 1.4 Haftungsbeschränkung

Alle in dieser Anleitung enthaltenen technischen Informationen, Daten und Hinweise für die Installation, Betrieb und Pflege entsprechen dem letzten Stand bei Drucklegung und erfolgen unter Berücksichtigung unserer bisherigen Erfahrungen und Erkenntnisse nach bestem Wissen. Aus den Angaben, Abbildungen und Beschreibungen in dieser Anleitung können keine Ansprüche hergeleitet werden.

Der Hersteller übernimmt keine Haftung für Schäden aufgrund:

- Nichtbeachtung der Anleitung
- Nicht bestimmungsgemäßer Verwendung
- Unsachgemäßer Reparaturen
- Technischer Veränderungen, Modifikationen des Gerätes
- Verwendung nicht zugelassener Ersatzteile

Modifikationen des Gerätes werden nicht empfohlen und sind nicht durch die Garantie gedeckt. Übersetzungen werden nach bestem Wissen durchgeführt. Wir übernehmen keine Haftung für Übersetzungsfehler, auch dann nicht, wenn die Übersetzung von uns oder in unserem Auftrag erfolgte. Verbindlich bleibt allein der ursprüngliche deutsche Text.

## 1.5 Urheberschutz

Diese Dokumentation ist urheberrechtlich geschützt.

Alle Rechte, auch die der fotomechanischen Wiedergabe, der Vervielfältigung und der Verbreitung mittels besonderer Verfahren (zum Beispiel Datenverarbeitung, Datenträger und Datennetze), auch teilweise, behält sich die Braukmann GmbH vor.

Inhaltliche und technische Änderungen vorbehalten.

## 2 Sicherheit

In diesem Kapitel erhalten Sie wichtige Sicherheitshinweise im Umgang mit dem Gerät. Dieses Gerät entspricht den vorgeschriebenen Sicherheitsbestimmungen. Ein unsachgemäßer Gebrauch kann jedoch zu Personen- und Sachschäden führen.

### 2.1 Bestimmungsgemäße Verwendung

Dieses Gerät ist nur für den Gebrauch im Haushalt in geschlossenen Räumen zum

- Kochen/Brühen von Kaffee
- Mahlen von gerösteten Kaffeebohnen

bestimmt. Dieses Gerät ist dazu bestimmt, im Haushalt und haushaltsähnlichen Aufstellungsumgebungen verwendet zu werden wie beispielsweise:

- in Küchen für Mitarbeiter in Läden, Büros, und anderen gewerblichen Bereichen;
- in landwirtschaftlichen Anwesen;
- von Kunden in Hotels, Motels und anderen Wohneinrichtungen;
- in Frühstückspensionen.

Eine andere oder darüber hinausgehende Benutzung gilt als nicht bestimmungsgemäß.

**Das Gerät ist NICHT für die Verarbeitung von Eiswürfeln oder ähnlich harten Nahrungsmitteln geeignet.**

## **▲ WARNUNG**

### **Gefahr durch nicht bestimmungsgemäße Verwendung!**

Von dem Gerät können bei nicht bestimmungsgemäßer Verwendung und/oder andersartiger Nutzung Gefahren ausgehen.

- ▶ Das Gerät ausschließlich bestimmungsgemäß verwenden.
- ▶ Die in dieser Bedienungsanleitung beschriebenen Vorgehensweisen einhalten.

Ansprüche jeglicher Art wegen Schäden aus nicht bestimmungsgemäßer Verwendung sind ausgeschlossen. Das Risiko trägt allein der Betreiber.

## **2.2 Allgemeine Sicherheitshinweise**

### **HINWEIS**

### **Beachten Sie für einen sicheren Umgang mit dem Gerät die folgenden allgemeinen Sicherheitshinweise:**

- ▶ Vor dem Einsatz des Gerätes sind diese Gebrauchsanweisungen sorgfältig zu lesen.
- ▶ Kontrollieren Sie das Gerät vor der Verwendung auf äußere sichtbare Schäden. Nehmen Sie ein beschädigtes Gerät nicht in Betrieb.
- ▶ Dieses Gerät kann von Personen mit reduzierten physischen, sensorischen oder mentalen Fähigkeiten oder Mangel an Erfahrung und/oder Wissen benutzt werden, wenn sie beaufsichtigt oder bezüglich des sicheren Gebrauchs des Geräts unterwiesen wurden und die daraus resultierenden Gefahren verstanden haben.
- ▶ Dieses Gerät darf nicht von Kindern benutzt werden. Gerät und Stromkabel sind von Kindern fern zu halten.
- ▶ Kinder dürfen nicht mit dem Gerät spielen.
- ▶ Reinigungs- und Wartungsarbeiten dürfen nicht von Kindern durchgeführt werden.
- ▶ Das Gerät während des Betriebes nicht unbeaufsichtigt lassen. Betreiben Sie das Gerät nicht, wenn es leer ist. Das Gerät kann beschädigt werden.
- ▶ Lassen Sie das Netzkabel nicht in Reichweite von Kindern herunterhängen.

## HINWEIS

- ▶ Das Netzkabel darf nicht in Kontakt mit oder in die Nähe der heißen Teile des Gerätes, einer Wärmequelle oder scharfen Kanten gebracht werden.
- ▶ Ziehen Sie den Stecker nicht durch Ziehen am Netzkabel aus der Steckdose. Schalten Sie das Gerät aus, bevor Sie den Netzstecker ziehen.
- ▶ Eine Reparatur des Gerätes darf nur von einem vom Hersteller autorisierten Kundendienst vorgenommen werden, sonst besteht bei nachfolgenden Schäden kein Garantieanspruch mehr. Durch unsachgemäße Reparaturen können erhebliche Gefahren für den Benutzer entstehen.
- ▶ Defekte Bauteile dürfen nur gegen Original-Ersatzteile ausgetauscht werden. Nur bei diesen Teilen ist gewährleistet, dass sie die Sicherheitsanforderungen erfüllen werden.
- ▶ Das Gerät ist nicht geeignet für das Zerkleinern von heißen oder flüssigen Zutaten.
- ▶ Zu Ihrer eigenen Sicherheit sollten Sie nur zu Ihrem Gerät passendes Originalzubehör- und Ersatzteile des Herstellers verwenden.
- ▶ Das Gerät ist nicht dazu bestimmt mit einer externen Zeitschaltuhr oder einer separaten Fernsteuerung benutzt zu werden.
- ▶ Bei den ersten Benutzungen könnten durch Fertigungs-Rückstände an einigen Komponenten etwas Rauch oder Geruch entstehen, dieses Phänomen verschwindet nach einiger Zeit und ist normal.
- ▶ Ziehen Sie im Falle einer Fehlfunktion oder vor dem Befüllen, vor Zusammenbau/Demontage und nach dem Gebrauch, sowie vor der Reinigung den Netzstecker.

---

## 2.3 Gefahrenquellen

### 2.3.1 Verletzungsgefahr

#### ⚠️ WARNUNG

**Bei unvorsichtiger Verwendung des Gerätes besteht Verletzungsgefahr durch scharfe Kanten.** Beachten Sie die folgenden Sicherheitshinweise, um Verletzungen zu vermeiden:

- ▶ Berühren Sie keine beweglichen Teile.
- ▶ Die Klingen des Mahlwerkes sind scharf, berühren Sie diese nicht. Seien Sie vorsichtig bei Demontage und Zusammenbau des Drehknopfes für das Mahlwerk sowie des Mahlwerkes, sowie bei der Reinigung des Mahlwerkes.
- ▶ Die Kaffeekanne besteht aus Glas. Bei Glasbruch können scharfe und spitze Kanten entstehen. Es besteht Verletzungsgefahr.
- ▶ Verwenden Sie die Kaffeekanne nicht, wenn diese beschädigt ist.

### 2.3.2 Verbrennungsgefahr

#### ⚠️ WARNUNG

Beachten Sie die folgenden Sicherheitshinweise um sich oder andere nicht zu Verbrennen oder zu Verbrühen:

- ▶ Berühren Sie niemals die heißen Teile des Gerätes.
- ▶ Es besteht Verbrennungsgefahr durch heiße Oberflächen: Der Kaffeeauslass, die Filtertür (die Edelstahlblende) mit Filterhalter und Deckel, Permanentfilter oder Papierfilter und die Kaffeekanne sind während und kurz nach dem Kaffeekochen sehr heiß. Fassen Sie die Kaffeekanne ausschließlich am Griff an. Öffnen Sie die Filtertür nach dem Brühvorgang vorsichtig (austretender heißer Dampf!), fassen Sie hierzu nur den Kunststoffgriff der Filtertür an.

#### **▲WARNUNG**

- ▶ Die Warmhalteplatte wird heiß und kann durch Restwärme auch nach Gebrauch noch warm sein.
- ▶ Achten Sie auf den austretenden Wasserdampf, damit Sie sich nicht verbrennen. Decken Sie den Dampfauslass nicht ab.
- ▶ Der zubereitete Kaffee ist heiß. Gehen Sie mit der Kanne vorsichtig um, um Verbrühungen zu vermeiden.
- ▶ Prüfen Sie immer die Temperatur des Kaffees, bevor Sie ihn trinken.
- ▶ Während der Kaffee gekocht wird, halten Sie bitte den Deckel der Kaffeekanne unbedingt geschlossen.

### **2.3.3 Gefahr durch elektrischen Strom**

#### **▲GEFAHR**

#### **Lebensgefahr durch elektrischen Strom!**

Beim Kontakt mit unter Spannung stehenden Leitungen oder Bauteilen besteht Lebensgefahr!

Beachten Sie die folgenden Sicherheitshinweise um eine Gefährdung durch elektrischen Strom zu vermeiden:

- ▶ Das Gerät darf nicht in Betrieb genommen werden, wenn die Anschlussleitung oder der Stecker beschädigt sind, wenn es nicht ordnungsgemäß funktioniert oder fallen gelassen oder beschädigt worden ist. Bei Beschädigung der Anschlussleitung oder des Steckers, müssen diese durch den Hersteller oder dessen Servicebeauftragten ersetzt werden, um Gefahren vorzubeugen.
- ▶ Öffnen Sie auf keinen Fall das Gehäuse des Gerätes. Werden spannungsführende Anschlüsse berührt und der elektrische und mechanische Aufbau verändert, besteht Stromschlaggefahr. Darüber hinaus können Funktionsstörungen am Gerät auftreten.



## **⚠ GEFAHR**

- ▶ Tauchen Sie das Gerät, das Netzkabel und den Stecker niemals in Wasser oder andere Flüssigkeiten.
- ▶ Vermeiden Sie, dass Wasser auf den Stecker spritzt.

### **3 Inbetriebnahme**

In diesem Kapitel erhalten Sie wichtige Hinweise zur Inbetriebnahme des Gerätes. Beachten Sie die Hinweise um Gefahren und Beschädigungen zu vermeiden.

#### **3.1 Sicherheitshinweise**

##### **⚠ WARNUNG**

- ▶ Verpackungsmaterialien dürfen nicht zum Spielen verwendet werden. Es besteht Erstickungsgefahr.

#### **3.2 Lieferumfang und Transportinspektion**

Die Grande Aroma 100 wird standardmäßig mit folgenden Komponenten geliefert:

- Grande Aroma 100
- Kaffeekanne
- Filterhalter mit Deckel
- Permanentfilter
- Kaffeelöffel
- Reinigungspinsel
- Bedienungsanleitung

##### **HINWEIS**

- ▶ Prüfen Sie die Lieferung auf Vollständigkeit und auf sichtbare Schäden.
- ▶ Melden Sie eine unvollständige Lieferung oder Schäden infolge mangelhafter Verpackung oder durch Transport sofort dem Spediteur, der Versicherung und dem Lieferanten.

#### **3.3 Auspacken**

Zum Auspacken des Gerätes gehen Sie wie folgt vor: Entnehmen Sie das Gerät aus dem Karton und entfernen Sie das Verpackungsmaterial.



#### **3.4 Entsorgung der Verpackung**

Die Verpackung schützt das Gerät vor Transportschäden. Die Verpackungsmaterialien sind nach umweltverträglichen und entsorgungstechnischen Gesichtspunkten ausgewählt und deshalb recycelbar. Die Rückführung der Verpackung in den Materialkreislauf spart Rohstoffe und verringert das Abfallaufkommen. Entsorgen Sie nicht mehr benötigte Verpackungsmaterialien an den Sammelstellen für das Verwertungssystem »Grüner Punkt«.

##### **HINWEIS**

- ▶ Heben Sie wenn möglich die Originalverpackung während der Garantiezeit des Gerätes auf, um das Gerät im Garantiefall wieder ordnungsgemäß verpacken zu können.

---

## 3.5 Aufstellung

### 3.5.1 Anforderungen an den Aufstellort

Für einen sicheren und fehlerfreien Betrieb des Gerätes muss der Aufstellort folgende Voraussetzungen erfüllen:

- Das Gerät sollte auf einer ebenen, stabilen und hitzebeständigen Fläche aufgestellt und vor Spritzwasser und allen möglichen Hitzequellen geschützt werden.
- Verwenden Sie das Gerät nicht im Freien. Stellen Sie es an einem trockenen Ort auf.
- Gerät nicht unter empfindlichen Möbeln betreiben, der austretende Wasserdampf könnte diese beschädigen.
- Wählen Sie den Aufstellort so, dass Kinder nicht an heiße Oberflächen des Gerätes gelangen können.
- Stellen Sie das Gerät nicht in einer heißen, nassen oder sehr feuchten Umgebung oder in der Nähe von brennbarem Material auf.
- Die Steckdose muss leicht zugänglich sein, so dass das Stromkabel notfalls leicht abgezogen werden kann.
- Der Einbau und die Montage dieses Gerätes an nichtstationären Aufstellungsorten (z. B. Schiffen) dürfen nur von Fachbetrieben/Fachleuten durchgeführt werden, wenn sie die Voraussetzungen für den sicherheitsgerechten Gebrauch dieses Gerätes sicherstellen.

## 3.6 Elektrischer Anschluss

Für einen sicheren und fehlerfreien Betrieb des Gerätes sind beim elektrischen Anschluss folgende Hinweise zu beachten:

- Vergleichen Sie vor dem Anschließen des Gerätes die Anschlussdaten (Spannung und Frequenz) auf dem Typenschild mit denen Ihres Elektronetzes. Diese Daten müssen übereinstimmen, damit keine Schäden am Gerät auftreten. Im Zweifelsfall fragen Sie Ihre Elektro-Fachkraft.
- Der Anschluss des Gerätes an das Elektronetz darf maximal über ein 3 Meter langes, abgewickelteres Verlängerungskabel mit einem Querschnitt von 1,5 mm<sup>2</sup> erfolgen. Die Verwendung von Mehrfachsteckern oder Steckdosenleisten ist wegen der damit verbundenen Brandgefahr verboten.
- Vergewissern Sie sich, dass das Stromkabel unbeschädigt ist und nicht unter dem Gerät oder über heiße oder scharfkantige Flächen verlegt wird.
- Die Steckdose muss über einen 16A-Sicherungsschutzschalter abgesichert sein.
- Die elektrische Sicherheit des Gerätes ist nur dann gewährleistet, wenn es an ein vorschriftsmäßig installiertes Schutzleitersystem angeschlossen wird. Lassen Sie im Zweifelsfall die Hausinstallation durch eine Elektro-Fachkraft überprüfen.  
Der Hersteller kann nicht verantwortlich gemacht werden für Schäden, die durch einen fehlenden oder unterbrochenen Schutzleiter verursacht werden.

## 4 Bedienung und Betrieb

In diesem Kapitel erhalten Sie wichtige Hinweise zur Bedienung des Gerätes. Beachten Sie die Hinweise um Gefahren und Beschädigungen zu vermeiden.

### **⚠WARNUNG**

► Das Gerät während des Betriebes nicht unbeaufsichtigt lassen, um bei Gefahren schnell eingreifen zu können.

### 4.1 Übersicht

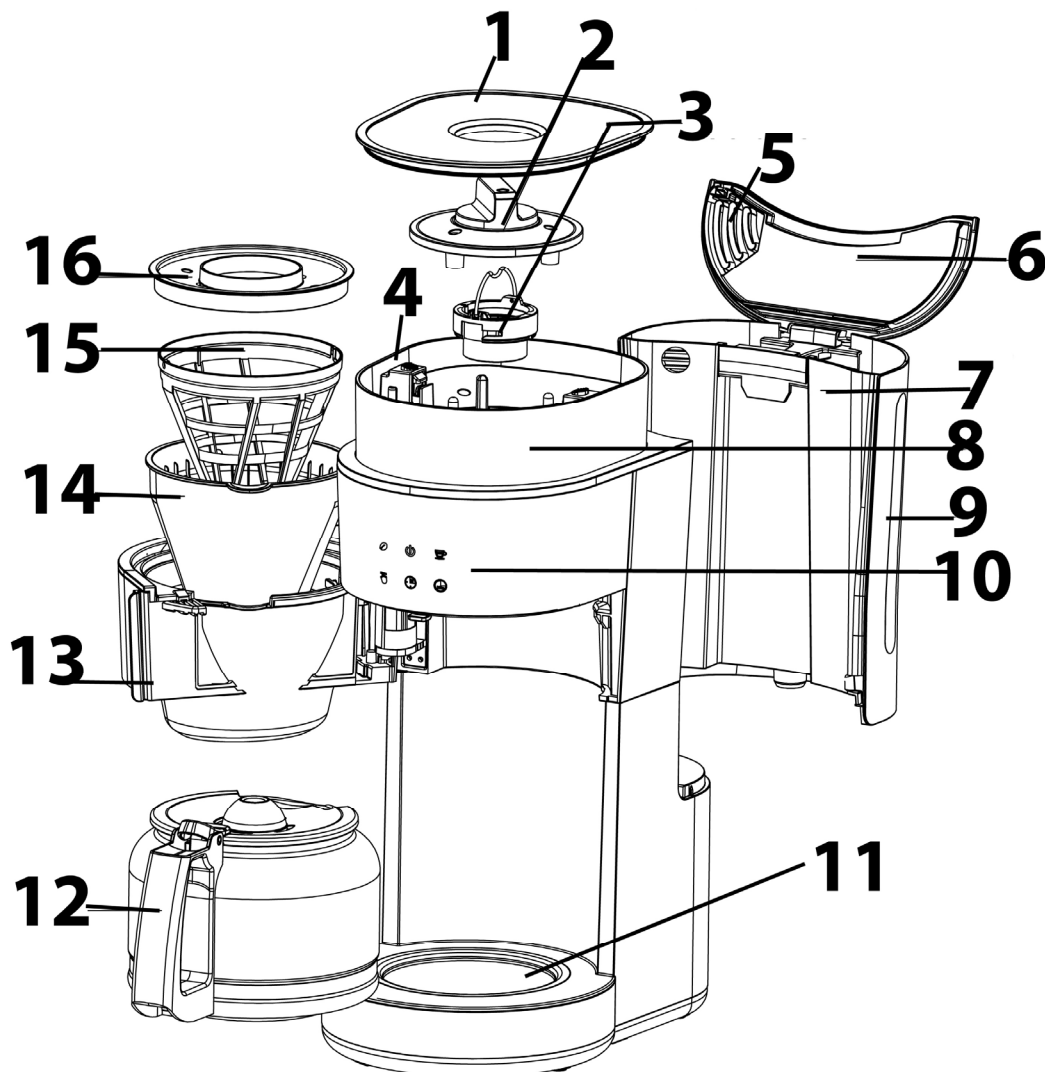

1 Deckel des Bohnenbehälters

2 Drehknopf für die Einstellung des Mahlwerkes

3 Mahlwerk

4 Taste zur Entnahme des Drehknopfes

5 Dampfauslass

6 Deckel Wassertank

7 Wassertank

8 Bohnenbehälter

9 Skala des Wassertanks

10 Display

11 Warmhalteplatte

12 Kanne

13 Filtertür

14 Filterhalter

15 Permanentfilter

16 Deckel des Filters

## HINWEIS

- ▶ Befüllen Sie den Wassertank nie über die Max-Markierung hinaus. Benutzen Sie das Gerät nicht, wenn es überläuft. Die Filtertür muss geschlossen sein, sonst lässt sich die Kanne nicht richtig unter den Tropfschutz des Filterhalters schieben.

## ⚠ WARNUNG

- ▶ Halten Sie die Filtertür während Betrieb geschlossen. Es besteht Verbrühungsgefahr.

## 4.2 Demontage und Zusammenbau des Mahlwerkes und

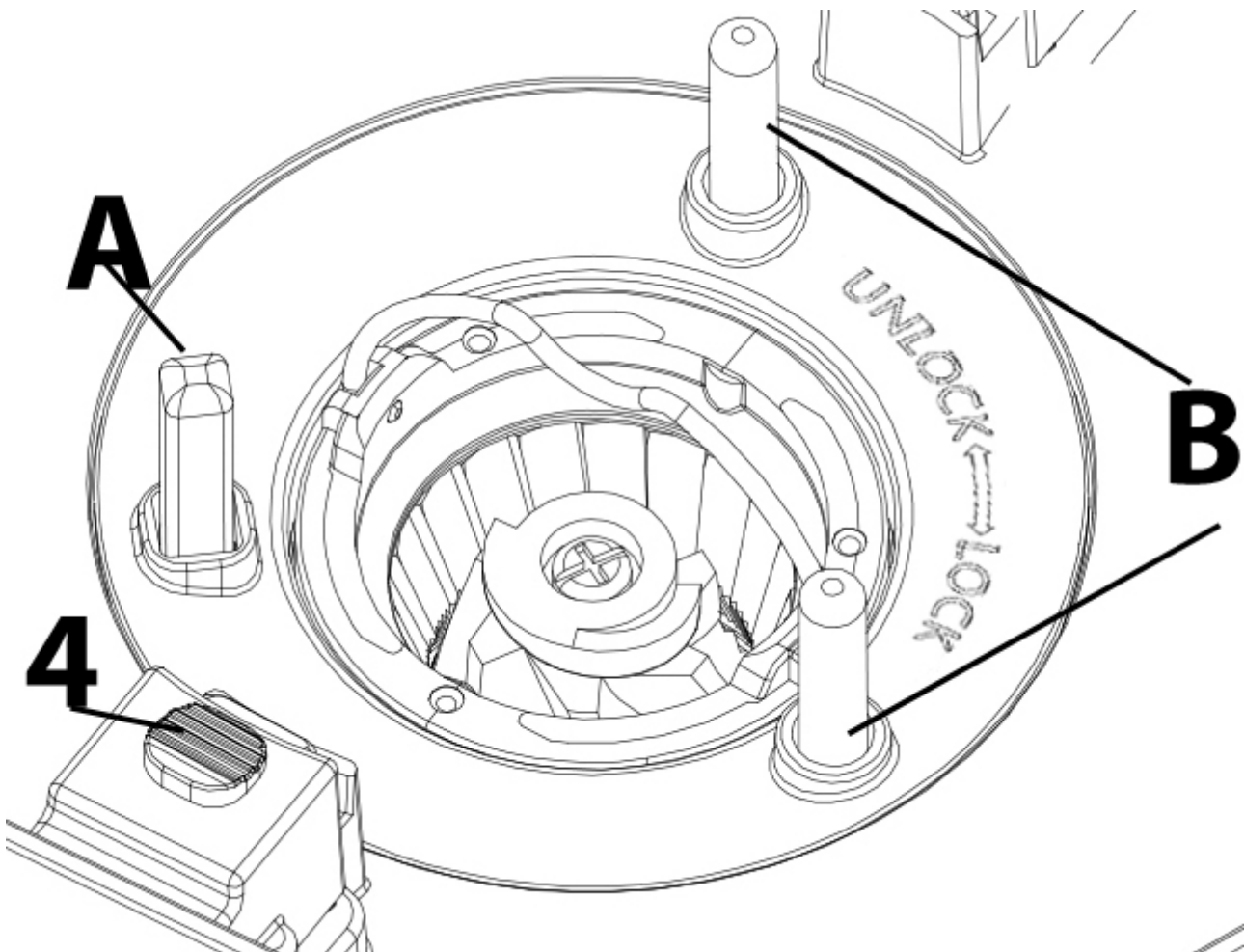

### Drehknopfes

Netzstecker ziehen.

**Demontage:** Deckel des Bohnenbehälters abnehmen. Die Taste zur Entnahme des Drehknopfes (4) zur Seite schieben und Drehknopf nach oben entnehmen.

Mahlwerk gegen Uhrzeigersinn drehen, am Griff fassen und kräftig nach oben ziehen.

**Zusammenbau:** Mahlwerk wieder einsetzen und im Uhrzeigersinn drehen, bis es verriegelt. Auf der Unterseite des Drehknopfes befinden sich Aufnahmen für die Stifte, die sich seitlich des Mahlwerkes befinden. Die Taste zur Entnahme des Drehknopfes (4) zur Seite schieben.

Drehknopf so wieder aufsetzen, dass die Aufnahme für den eckigen Stift auf dem eckigen Stift (A) platziert ist und die Aufnahmen für die runden Stifte auf den runden Stiften (B) platziert sind.

#### HINWEIS

- ▶ Gerät zeigt E3 an. Der Drehknopf ist nicht richtig eingesetzt oder das Mahlwerk ist blockiert. Drehknopf korrekt einbauen. Mahlwerk reinigen.

#### ⚠ WARNUNG

- ▶ Die Klingen des Mahlwerkes sind scharf, berühren Sie diese nicht. Seien Sie vorsichtig bei Demontage und Zusammenbau des Drehknopfes für das Mahlwerk sowie des Mahlwerkes, sowie bei der Reinigung des Mahlwerkes.

### 4.3 Warnhinweise

**⚠ VORSICHT** Gefahr durch heiße Oberflächen.





- ▶ Heiße Oberflächen des Gerätes nicht berühren. Verbrennungsgefahr!
- ▶ Stellen oder legen Sie keine Gegenstände auf das Gerät.

### 4.4 Typenschild

Das Typenschild mit den Anschluss- und Leistungsdaten befindet sich an der Unterseite des Gerätes.

### 4.5 Display und Tasten



 Einstellung der Aromastärke  
( mild,  stark)

 Start/Stopp

 Einstellung der gewünschten Anzahl Kaffeeassen

 Einstellung für die Zubereitung von Kaffee aus Kaffeepulver



und





für die Einstellung und Bestätigung von Timer und Uhrzeit

## 4.6 Uhrzeit einstellen

Netzstecker einstecken. Das Display zeigt    und „00:00“ an. Mit  die Stunde einstellen und mit  bestätigen. Dann mit  die Minute einstellen und mit  bestätigen.

## 4.7 Vor dem ersten Gebrauch des Gerätes

Nehmen Sie das Gerät mit maximaler Wassermenge ohne Papierfilter, Kaffeebohnen sowie ohne Kaffeepulver in Betrieb. Dafür den Wassertank bis zur Maximal-Markierung mit Wasser füllen, mit  auf den Betrieb für Kaffeepulver umschalten, mit  10 Tassen auswählen und den Brühvorgang mit  starten. Vorgang wiederholen.

## 4.8 Kaffeekochen

### ▲ WARNUNG

- ▶ Warnsymbol: heißer Dampf.
- ▶ Achtung beim Gerät kann heißer Dampf austreten. Vorsicht Verbrennungsgefahr!



### 4.8.1 Vorbereitungen

Platzieren Sie den Filterhalter in der Filtertür. Setzen Sie den Permanentfilter in den Filterhalter ein oder falten Sie die untere Falz eines Papierfilters (Größe 1x4) und setzen Sie diesen in den Filterhalter ein.

Füllen Sie bis zu 150 g Kaffeebohnen (je nach Röstungsgrad) in den Bohnenbehälter.

### HINWEIS

- ▶ Drehknopf muss platziert sein, bevor Sie Bohnen einfüllen.
- ▶ Wassertank während des Einfüllens von Bohnen geschlossen halten.

**Oder:** Füllen Sie die gewünschte Menge Kaffeepulver in den Filter.

### HINWEIS

- ▶ Nicht zu viel Kaffeepulver einfüllen, sonst könnte Kaffeesatz überlaufen.

Setzen Sie den Deckel des Filters auf. Schließen Sie die Filtertür.

Dann die Kanne auf die Warmhalteplatte unter den Tropfstopp des Filterhalters stellen.



Füllen Sie Wasser bis zur Maximal-Markierung in den Wassertank ein.

---



Stellen Sie mit  die gewünschte Anzahl Tassen ein. Das Gerät wird passend zur eingestellten Anzahl Tassen Wasser aus dem Wassertank ziehen. Der Vorgang ist hörbar. Deckel auf den Bohnenbehälter setzen.

#### 4.8.2 Kaffee aus Kaffeepulver kochen

Vorbereitungen abschließen.

Stellen Sie mit  die Aromastärke ein ( mild,  stark).

Mit  die Einstellung für das Brühen von Kaffee aus Kaffeepulver wählen.

 leuchtet rot auf. Starten Sie dann den Brühvorgang mit . Die  Taste wird rot beleuchtet und das Gerät beginnt sofort zu arbeiten. Das Gerät piepst, wenn der Brühvorgang abgeschlossen ist.



Um den Vorgang zu stoppen, drücken Sie , dann wird diese Taste weiß beleuchtet.



Die Taste  ist weiterhin rot beleuchtet und zeigt die Auswahl für Kaffeepulver an. Drücken Sie die Taste, bis diese weiß leuchtet, um die Auswahl zu beenden.

#### 4.8.3 Kaffee aus frisch gemahlene Bohnen kochen

Vorbereitungen abschließen.

Stellen Sie den **Mahlgrad** ein. Dafür den Drehknopf für die Einstellung des Mahlgrades für feineren Mahlgrad nach unten drehen und für gröberer Mahlgrad nach oben drehen.

Stellen Sie mit  die Aromastärke ein ( mild,  stark).

Starten Sie nun den Mahl- und Brühvorgang mit . Die  Taste wird rot beleuchtet und der Mahlvorgang beginnt. Danach wird der Kaffee aus frisch gemahlenem Kaffeepulver aufgebracht. Das Gerät piepst, wenn der Brühvorgang abgeschlossen ist.

Um den Vorgang zu stoppen, drücken Sie , dann wird diese Taste weiß beleuchtet.

#### 4.8.4 Warmhalten

Das Gerät hält nach dem Brühvorgang den Kaffee 35 Minuten lang warm, so lange ist die

Taste  rot beleuchtet. Danach piepst das Gerät und beendet den Vorgang. Die

 Taste ist weiß beleuchtet. Wenn Sie den Warmhaltevorgang früher beenden

möchten, drücken Sie die  Taste.

## HINWEIS

- ▶ Die Menge des fertigen Kaffees kann von der eingefüllten Wassermenge abweichen, da Kaffeepulver je nach Menge und Mahlgrad unterschiedlich viel Wasser aufnimmt.
- ▶ Das Gerät ist mit einem Tropfstoppssystem ausgerüstet. Dieses erlaubt Ihnen, Kaffee zu entnehmen, noch bevor das ganze Wasser durchgeflossen ist. Stellen Sie die Kaffeekanne schnell zurück, um ein Überlaufen zu vermeiden.
- ▶ Kein heißes Wasser in den Wassertank füllen.
- ▶ Befüllen Sie den Wassertank nie über die Max-Markierung hinaus.
- ▶ Kaffeekanne beim Ausgießen von Kaffee nicht über 45° neigen.
- ▶ Der Deckel des Gerätes muss bei Betrieb immer geschlossen sein. Benutzen Sie die Kaffeekanne niemals ohne Deckel.
- ▶ Verwenden Sie das Mahlwerk ausschließlich zum Mahlen gerösteter Kaffeebohnen.
- ▶ Verwenden Sie keine karamellisierten oder mit Zucker glasierten Kaffeebohnen.
- ▶ In den Bohnenbehälter darf kein Kaffeepulver gefüllt werden.







## ⚠ WARNUNG





- ▶ Berühren Sie den Kaffeeauslass nicht während oder direkt nach Betrieb. Es besteht Verbrühungs- und Verbrennungsgefahr.
- ▶ Während des Warmhaltens ist die Warmhalteplatte heiß. Verbrennungsgefahr.
- ▶ Schalten Sie das Gerät aus, wenn Sie den letzten Kaffee aus der Kanne entnommen haben. Stellen Sie die leere Kanne nicht auf die heiße Warmhalteplatte.

### 4.8.5 Timer

Schließen Sie die Vorbereitungen ab und stellen Sie die Aromastärke ein. Für die Zubereitung aus Kaffeebohnen Mahlgrad wie gewünscht einstellen. Für die Zubereitung

von Kaffee aus Kaffeepulver, mit  die entsprechende Einstellung wählen, die Taste leuchtet dann rot auf.

Die Uhrzeit muss bereits eingestellt worden sein. Halten Sie  gedrückt bis die Uhrzeit blinkt. Stellen Sie dann die gewünschte Startzeit für den Brüh- bzw. Brüh- und Mahlvorgang ein. Mit  die Stunde einstellen und mit  bestätigen. Dann mit  die Minute einstellen und mit  bestätigen.  leuchtet rot und der Timer ist aktiviert.

Wenn Sie bereits zuvor den Timer eingestellt haben, dann drücken Sie nur einmal kurz , dann wird der eingestellte Timer angezeigt. Mit  bestätigen.  leuchtet rot und der Timer ist aktiviert. Wenn Sie den Timer beenden wollen, drücken Sie , so dass die Taste weiß beleuchtet ist.



---

#### 4.8.6 Gerät zeigt Lo an

Zu wenig Wasser für die eingestellte Tassenmenge im Wassertank. Das Gerät schaltet nach 5mal Piepen in den Warmhaltemodus und brüht, selbst wenn Sie den Wassertank auffüllen, nicht automatisch weiter. Daher könnte der Kaffee für Ihren Geschmack zu stark sein.

**In diesem Fall:** Füllen Sie Wasser bis zur Maximal-Markierung in den Wassertank. Stellen Sie das Gerät auf die Einstellung für Kaffeepulver für die noch nicht gebrühte Anzahl Tassen ein und starten Sie den Vorgang.

## 5 Reinigung und Pflege

In diesem Kapitel erhalten Sie wichtige Hinweise zur Reinigung und Pflege des Gerätes. Beachten Sie die Hinweise um Beschädigungen durch falsche Reinigung des Gerätes zu vermeiden und den störungsfreien Betrieb sicherzustellen.

### 5.1 Sicherheitshinweise

#### **▲ VORSICHT**

Beachten Sie die folgenden Sicherheitshinweise, bevor Sie mit der Reinigung des Gerätes beginnen:

- ▶ Das Gerät (insbesondere das Mahlwerk) muss regelmäßig gereinigt und Kalkrückstände müssen entfernt werden.
- ▶ Entkalken Sie das Gerät regelmäßig, um eine optimale Funktion zu gewährleisten und Fehlfunktionen zu vermeiden.
- ▶ Schalten Sie das Gerät vor dem Reinigen aus und ziehen Sie den Stecker.
- ▶ Der Kaffeeauslass, die Filtertür mit Filterhalter und Deckel, Permanentfilter, Papierfilter und die Kaffeekanne sind während und kurz nach dem Kaffeekochen sehr heiß. Die Warmhalteplatte wird heiß und kann durch Restwärme auch nach Gebrauch noch warm sein. Lassen Sie das Gerät abkühlen, bevor Sie es reinigen oder lagern.
- ▶ Die Klingen des Mahlwerkes sind scharf, berühren Sie diese nicht. Seien Sie vorsichtig bei Demontage und Zusammenbau des Drehknopfes für das Mahlwerk sowie des Mahlwerkes, sowie bei der Reinigung des Mahlwerkes.
- ▶ Benutzen Sie keine aggressiven oder scheuernden Reinigungsmittel und keine Lösungsmittel.
- ▶ Kratzen Sie hartnäckige Verschmutzungen nicht mit harten Gegenständen ab.

### 5.2 Reinigung

- Papierfilter mit Kaffeesatz wegwerfen.
- Kanne, Wassertank, Permanentfilter, Filterhalter mit Deckel, sowie der Deckel des Bohnenbehälters können unter fließendem Wasser gereinigt werden. Tropfschutz im Filterhalter mehrfach betätigen.
- Wischen Sie das Gehäuse und die Warmhalteplatte sowie den Drehknopf für das Mahlwerk mit einem angefeuchteten Tuch ab.

- 
- Um das Mahlwerk zu reinigen, dieses entnehmen und mit dem Reinigungspinsel reinigen. Alternativ ist es möglich mit einem Staubsauger die Kaffeemehlreste zu entfernen.
  - Trocknen Sie alle Teile gründlich ab bevor Sie diese wieder zusammenbauen.

#### **⚠️ WARNUNG**

- ▶ Reinigen Sie das Gerät nie, wenn es heiß ist.
- ▶ Das Gerät (außer oben genannte Bestandteile) niemals ins Wasser tauchen oder unter fließendes Wasser stellen.
- ▶ Achten Sie darauf das Gerät vor dem Reinigen vom Netz zu trennen. Zum Schutz vor Stromschlägen das Gerät, Kabel oder Netzstecker nicht in Wasser oder andere Flüssigkeiten tauchen.

## **5.3 Entkalkung**

Je nach Härtegrad des Wassers, sollten Sie das Gerät jeden Monat einmal entkalken.

#### **HINWEIS**

- ▶ Bei Bedarf auch den Permanentfilter entkalken.

Füllen Sie den Wassertank zu ein Viertel mit weißem Essig und zu drei Viertel mit Wasser. Stecken Sie den Netzstecker ein und verwenden Sie die Einstellung für das Brühen von Kaffee aus Kaffeepulver für 10 Tassen. Lassen Sie die komplette Mischung durchlaufen und schütten Sie diese anschließend weg. Wiederholen Sie den Vorgang, bis keine Kalkrückstände mehr zu sehen sind. Lassen Sie danach 1-2 Mal 10 Tassen Wasser durchlaufen und wiederholen Sie den Vorgang gegebenenfalls, bis Sie keinen Essigeruch mehr bemerken. Schütten Sie das Wasser weg.

#### **HINWEIS**

- ▶ Regelmäßiges Entkalken Ihres Gerätes reduziert den Stromverbrauch und verlängert die Lebensdauer des Gerätes.
- ▶ Geräte, die aufgrund mangelnder Entkalkung nicht richtig funktionieren, sind von der Garantie ausgenommen.

## **6 Störungsbehebung**

In diesem Kapitel erhalten Sie wichtige Hinweise zur Störungslokalisierung und Störungsbehebung. Beachten Sie die Hinweise um Gefahren und Beschädigungen zu vermeiden.

#### **⚠️ VORSICHT**

- ▶ Reparaturen an Elektrogeräten dürfen nur von Fachleuten durchgeführt werden, die vom Hersteller geschult sind.
- ▶ Durch unsachgemäße Reparaturen können erhebliche Gefahren für den Benutzer und Schäden am Gerät entstehen.

## 6.1 Störungsursachen und –behebung

Problem	Mögliche Ursache	Mögliche Lösung
Der Kaffee brüht zu langsam (mehr als 10 Minuten) oder ist nicht heiß genug.	Gerät ist verkalkt	Entkalken Sie das Gerät regelmäßig, siehe Kapitel Entkalkung.
Kaffeersatz in der Kaffeekanne.	Gerät muss gereinigt werden.  Papierfilter ist zu klein.  Zu viel Kaffeepulver verwendet.	Reinigen Sie das Gerät (insbesondere das Tropfschutz-Ventil).  Benutzen Sie einen Papierfilter der Größe 1x4.  Nehmen Sie weniger Kaffeepulver.
Im Filter hat sich Kaffee gestaut und Kaffeersatz ist übergeflossen.	Die Kanne war während des Kochvorgangs zu lange nicht auf der Warmhalteplatte platziert, so dass der Filter sich nicht entleeren konnte.  Zu viel Kaffeepulver verwendet.	Ziehen Sie den Netzstecker. Stellen Sie die Kanne auf die Warmhalteplatte, so dass sich der Filter entleert. Reinigen Sie das Gerät. Nehmen Sie weniger Kaffeepulver.
Der Tropfschutz funktioniert nicht.	Das Tropfschutzventil enthält Kaffeereste.	Reinigen Sie das Ventil (unten im Filterhalter) und drücken Sie den Tropfschutz einige Male vorsichtig.
Wasser tritt am Boden des Gerätes aus.	Gerät ist defekt.	Ziehen Sie den Netzstecker. Gerät nicht mehr benutzen. Wenden Sie sich an den Kundenservice.
Gerät zeigt E3 an.	Drehknopf ist nicht richtig eingesetzt. Mahlwerk ist blockiert.	Drehknopf korrekt einbauen. Mahlwerk reinigen.
Gerät zeigt Lo an.	Zu wenig Wasser für die eingestellte Tassenmenge im Wassertank.	Siehe Kapitel „Gerät zeigt Lo an“.

### HINWEIS

- Wenn Sie mit den oben genannten Schritten das Problem nicht lösen können, wenden Sie sich bitte an den Kundendienst.

## 7 Entsorgung des Altgerätes

Elektrische und elektronische Altgeräte enthalten vielfach noch wertvolle Materialien. Sie enthalten aber auch schädliche Stoffe, die für ihre Funktion und Sicherheit notwendig waren.



Im Restmüll oder bei falscher Behandlung können diese der menschlichen Gesundheit und der Umwelt schaden. Geben Sie Ihr Altgerät deshalb auf keinen Fall in den Restmüll.

### HINWEIS

- ▶ Nutzen Sie die von Ihrem Wohnort eingerichtete Sammelstelle zur Rückgabe und Verwertung elektrischer und elektronischer Altgeräte. Informieren Sie sich gegebenenfalls bei Ihrem Rathaus, Ihrer Müllabfuhr oder bei Ihrem Händler.
- ▶ Sorgen Sie dafür, dass Ihr Altgerät bis zum Abtransport kindersicher aufbewahrt wird.

## 8 Garantie

Für dieses Produkt übernehmen wir beginnend vom Verkaufsdatum 24 Monate Garantie für Mängel, die auf Fertigungs- oder Werkstofffehler zurückzuführen sind. Ihre gesetzlichen Gewährleistungsansprüche nach §439 ff. BGB-E bleiben hiervon unberührt.

In der Garantie nicht enthalten sind Schäden, die durch unsachgemäße Behandlung oder Einsatz entstanden sind, sowie Mängel, welche die Funktion oder den Wert des Gerätes nur geringfügig beeinflussen.

Weitergehend sind Verschleißteile, Transportschäden, soweit wir dies nicht zu verantworten haben, sowie Schäden, die durch nicht von uns durchgeführte Reparaturen entstanden sind, vom Garantieanspruch ausgeschlossen. Dieses Gerät ist für den Gebrauch im privaten Bereich (Haushaltseinsatz) konstruiert und leistungsmäßig ausgelegt. Eine etwaige Nutzung im gewerblichen Einsatz fällt nur soweit unter die Garantie, wie es sich im Umfang mit der Beanspruchung einer privaten Nutzung vergleichen lässt. Es ist nicht für den weitergehenden, gewerblichen Gebrauch bestimmt. Bei berechtigten Reklamationen werden wir das mangelhafte Gerät nach unserer Wahl reparieren oder gegen ein mängelfreies Gerät austauschen. Offene Mängel sind innerhalb von 14 Tagen nach Lieferung anzuzeigen. Weitere Ansprüche sind ausgeschlossen. Zur Geltendmachung eines Garantieanspruches setzen Sie sich bitte vor einer Rücksendung des Gerätes (immer mit Kaufbeleg!) mit uns in Verbindung.

## 9 Technische Daten

Gerät	Elektrische Kaffeemaschine mit Mahlwerk
Name	Grande Aroma 100
Artikel-Nr.	1856
Anschlussdaten	220-240V~, 50-60Hz
Leistung	1000W
Maße (B x H x T)	19,5 x 44 x 30 cm
Kapazität	ca. 1,4 L
Nettogewicht	4 kg

---

**Original**  
**Operating Manual**  
**Electric coffee machine with grinder**  
**Grande Aroma 100**



Item No. 1856

---

## 10 Operating Manual

### 10.1 General

Please read the information contained herein so that you can become familiar with your device quickly and take advantage of the full scope of its functions.

Your Grande Aroma 100 will serve you for many years if you handle it and care for it properly. We wish you a lot of pleasure in using it!

### 10.2 Information on this manual

These Operating Instructions are a component of the Grande Aroma 100 (referred to hereafter as the Device) and provide you with important information for the initial commissioning, safety, intended use and care of the device. The Operating Instructions must be available at all times at the device. This Operating Manual must be read and applied by every person who is instructed to work with the device:

• Commissioning  
• Operation • Troubleshooting and/or • Cleaning      Keep the Operating Manual in a safe place and pass it on to the subsequent owner along with the device.

### 10.3 Warning notices

The following warning notices are used in the Operating Manual concerned here.

#### **▲GEFAHR** DANGER

**A warning notice of this level of danger indicates a potentially dangerous situation.**

If the dangerous situation is not avoided, this can lead to death or serious injuries.

► Observe the instructions in this warning notice in order to avoid the danger of death or serious personal injuries.

#### **▲WARNUNG** WARNING

**A warning notice of this level of danger indicates a possible dangerous situation.**

If the dangerous situation is not avoided, this can lead to serious injuries.

► Observe the instructions in this warning notice in order to avoid the personal injuries.

#### **▲VORSICHT** ATTENTION

**A warning notice of this level of danger indicates a possible dangerous situation.**

If the dangerous situation is not avoided, this can lead to slight or moderate injuries.

► Observe the instructions in this warning notice in order to avoid the personal injuries.

#### **HINWEIS** PLEASE NOTE

A notice of this kind indicates additional information, which will simplify the handling of the machine.

---

## 10.4 Limitation of liability

All the technical information, data and notices with regard to the installation, operation and care are completely up-to-date at the time of printing and are compiled to the best of our knowledge and belief, taking our past experience and findings into consideration.

No claims can be derived from the information provided, the illustrations or descriptions in this manual. The manufacturer does not assume any liability for damages arising as a result of the following:

- Non-observance of the manual
- Uses for non-intended purposes
- Use of unauthorized spare parts
- Improper repairs
- Technical alterations, modifications of the device

Modifications of the device are not recommended and are not covered by the guarantee.

All translations are carried out to the best of our knowledge. We do not assume any liability for translation errors, not even if the translation was carried out by us or on our instructions. The original German text remains solely binding.

## 10.5 Copyright protection

This document is copyright protected. Braukmann GmbH reserves all the rights, including those for photomechanical reproduction, duplication and distribution using special processes (e.g. data processing, data carriers, data networks), even partially.

Subject to content and technical changes.

## 11 Safety

This chapter provides you with important safety notices when handling the device.

The device corresponds with the required safety regulations. Improper use can result in personal or property damages.

### 11.1 Intended use

This device is only intended for use in households in enclosed spaces for cooking/brewing of coffee, milling of roasted coffee beans. This device is intended for use in the household and for similar applications such as:

- in kitchens for employees in shops, offices, and other commercial areas;
- in B&Bs,
- in agricultural estates;
- by customers in hotels, motels and other residential establishments.

Uses for a different purpose or for a purpose which exceeds this description are considered incompatible with the intended or designated use.

**Do not chop very hard ingredients such as ice.**

#### **▲WARNING** Warning

**Danger due to unintended use!** Dangers can emanate from the device if it is used for an unintended use and/or a different kind of use.

- ▶ Use the device exclusively for its intended use.
- ▶ Observe the procedural methods described in this Operating Manual.

Claims of all kinds due to damages resulting from unintended uses are excluded.

The User bears the sole risk.

---

## 11.2 General Safety information

### **HINWEIS**

Please note

**Please observe the following general safety notices with regard to the safe handling of the device.**

- ▶ Read all these instructions before using the appliance.
- ▶ Examine the device for any visible external damages prior to using it. Never put a damaged device into operation.
- ▶ This device can be used by persons with reduced physical, sensory or mental capabilities or lack of experience and knowledge if they have been given supervision or instruction concerning the use of the appliance in a safe way and understand the hazards involved.
- ▶ Children shall not use this device. Keep the device and its cord out of reach of children.
- ▶ Children shall not play with the device.
- ▶ Cleaning and user maintenance shall not be made by children.
- ▶ Do not leave the device unsupervised when it is in operation.
- ▶ Do not operate the device if it is empty. This could damage the device.
- ▶ Do not leave the power cord hanging within children's reach.
- ▶ The power cord must never be near or in contact with the hot parts of the machine, near a source of heat or over a sharp edge.
- ▶ Do not disconnect the plug from the socket by pulling on the cord.



**HINWEIS****Please note**

- ▶ Only customer service departments authorized by the manufacturer may carry out repairs on the device, as otherwise the guarantee entitlements will be null and void in the event of any subsequent damages. Improperly performed repairs can cause considerable dangers for the user.
- ▶ Defective components must always be replaced with original replacement parts. Only such parts will guarantee that the safety requirements are fulfilled.
- ▶ For your own safety, only use manufacturer accessories and spare parts suited to your device.
- ▶ Device is not intended to be operated by means of an external timer or separate remote-control system.
- ▶ Switch the device off before pulling the plug.
- ▶ The device may give off some smoke and smell when you use it for the first times because of production residues on some parts, this will disappear soon and is normal.
- ▶ Always remove the plug from outlet in case of any malfunction, or before filling, before assembling/ disassembling and after use or before cleaning.

## 11.3 Sources of danger

### 11.3.1 Danger of injury

**▲WARNING** Warning

By careless use of the device risk of injury exist because of sharp edges. Note the following warnings to avoid injury.

- ▶ Avoid contacting moving parts.
- ▶ The blades of the grinder are sharp, do not touch them.

**▲WARNING** Warning

- ▶ Be careful during assembling/disassembling of knob for the grinder and of the grinder, and during cleaning of the grinder.
- ▶ The coffeepot is made of glass. Glass breakage can result in sharp and fierce edges. There is a risk of injury.
- ▶ Do not use the coffeepot if it is damaged.

### 11.3.2 Danger of burns

**▲WARNING** Warning

Please observe the following safety notices in order not to burn or scald yourself or others.

- ▶ Never touch the hot parts of the device.
- ▶ There is a risk of burns due to hot surfaces: The coffee outlet, the filter door (the stainless steel cover) with filter holder and lid, the permanent filter or paper filter and the coffeepot are very hot during and shortly after the making of coffee. Hold the coffeepot only at its handle. Open the filter door after making of coffee carefully (escaping hot steam!), only touch the plastic handle of the filter door.
- ▶ The warming plate becomes hot and can be hot after use caused by residual heat.
- ▶ Be careful not to get burnt by the steam escaping from the vent. Do not cover the steam vent.
- ▶ Temperature of the coffee is high, handle the coffeepot with care to avoid scalding.
- ▶ Please always try the temperature of the coffee, before drinking.
- ▶ The lid must always remain closed during coffee brewing!

---

### 11.3.3 Dangers due to electrical power

**⚠GEFAHR** Mortal danger due to electrical power!

Mortal danger exists when coming into contact with live wires or subassemblies! Observe the following safety notices to avoid dangers due to electrical power:

- ▶ Do not operate this device if it has a damaged cable or plug, if it is not working properly or if it has been damaged or dropped. If the power cable or plug are damaged, then they must be replaced by the manufacturer or its service agent in order to avoid a hazard.
- ▶ Do not open the housing on the device under any circumstances. There is a danger of an electrical shock if live connections are touched and the electrical or mechanical structure is altered. In addition, functional faults on the device can also occur.
- ▶ Do not put the device, power cord or plug in water or any other liquid.
- ▶ Be careful and avoid water spillage on the plug.

## 12 Commissioning

This chapter provides you with important safety notices during the initial commissioning of the device. Observe the following notices to avoid dangers and damages:

### 12.1 Safety information

**⚠WARNUNG** Warning

- ▶ Packaging materials may not be used for playing. There is a danger of suffocation.

### 12.2 Delivery scope and transport inspection

As a rule, the Grande Aroma 100 is delivered with the following components:

- Grande Aroma 100
- coffeepot
- filter holder with lid
- permanent filter
- coffee spoon
- brush for cleaning
- operating instructions

**HINWEIS** Please note

- ▶ Examine the shipment for its completeness and for any visible damages.

**HINWEIS****Please note**

- ▶ Immediately notify the carrier, the insurance and the supplier about any incomplete shipment or damages as a result of inadequate packaging or due to transportation.

## 12.3 Unpacking

To unpack the device, proceed as follows:

- Remove the device out of the carton and remove the packaging material.

## 12.4 Disposal of the packaging



The packaging protects the device against damages during transit. The packaging materials are selected in accordance with environmentally compatible and recycling-related points of view and can therefore be recycled. Returning the packaging back to the material loop saves raw materials and reduces the quantities of accumulated waste. Take any packaging materials that are no longer required to “Green Dot” recycling collection points for disposal.

**HINWEIS****Please note**

- ▶ If possible, keep the original packaging for the device for the duration of the guarantee period of the device, in order that the device can be re-packaged properly in the event of a guarantee claim.

## 12.5 Setup location requirements:

In order to ensure the safe and trouble-free operation of the device, the setup location must fulfil the following prerequisites:

- Only use this device on a flat, stable, heat-resistant surface away from water splashes and any heat sources. Never use the device outdoors and always place in a dry environment.
- Do not set up the device in a hot, wet or extremely damp environment or near flammable material.
- Do not operate the device under delicate furniture as the escaping steam could damage them.
- Choose the setup location in such a way that children cannot reach any hot surfaces on the device.
- The electrical socket must be easily accessible so that the power lead can be disconnected easily, in the case of an emergency.
- The installation and assembly of this device in non-stationary setup locations (e.g. on ships) must be carried out by specialist companies / electricians, provided they guarantee the prerequisites for the safe use of this device.

---

## 12.6 Electrical connection

In order to ensure the safe and trouble-free operation of the device, the following instructions must be observed for the electrical connection:

- Before connecting the device, compare the connection data (voltage and frequency) on the rating plate with those of your electrical network. This data must agree in order that no damages occur in the device. If in doubt, ask your qualified electrician.
- The connection between the device and the electrical network may employ a 3 meter long (max.) extension cable with a cross-section of 1.5 mm<sup>2</sup>. The use of multiple plugs or gangs is prohibited because of the danger of fire that is involved with this.
- Make sure that the power cable is undamaged and has not been installed under the device or over hot or sharp surfaces.
- The electrical outlet must be protected by a 16A safety cut-out switch.
- The electrical safety of the device is only guaranteed if the device is connected to a properly installed protective conductor system. If in doubt, have the house installation checked over by a qualified electrician. The manufacturer cannot be made responsible for damages that are caused by a missing or damaged protective conductor.

## 12.7 Rating plate

The rating plate with the connection and performance data can be founded on the bottom of the unit.

## 13 Operation and Handing

This chapter provides you with important notices with regard to operating the device. Observe the following notices to avoid dangers and damages:

### **▲WARNING** Warning

- ▶ Do not leave the device unsupervised when it is in operation, so that you can intervene quickly in the event of dangers.

## 13.1 Overview

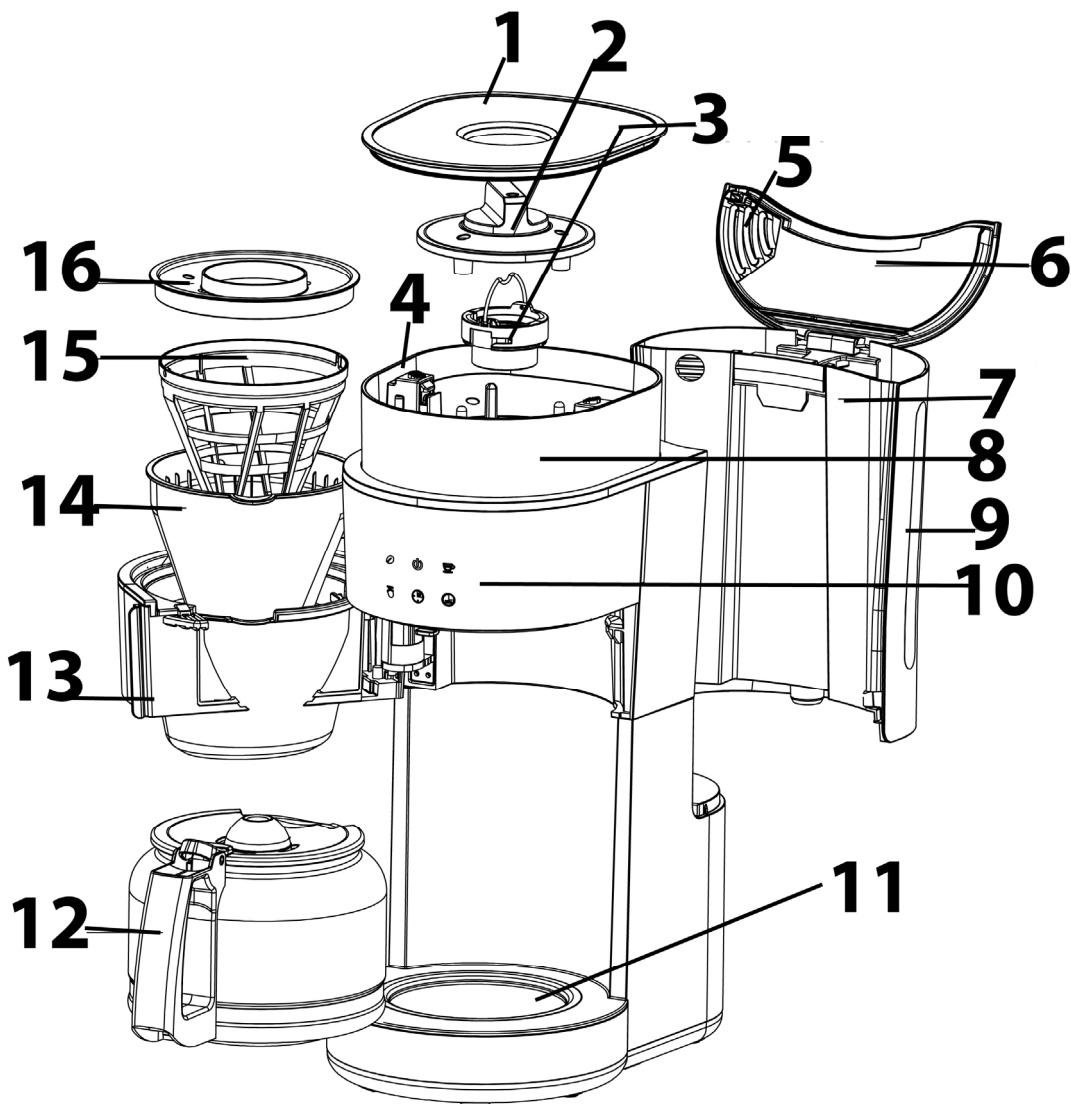

- 1 lid of bean container
- 2 knob for setting of grinder
- 3 grinder
- 4 button for release of knob
- 5 steam vent
- 6 lid of watertank
- 7 watertank
- 8 bean container

- 9 scale of watertank
- 10 display
- 11 warmingplate
- 12 coffepot
- 13 filter door
- 14 filter holder
- 15 permanent filter
- 16 lid of filter

### HINWEIS

### Please note

- ▶ Never fill the water tank beyond max-marking. Do not use the device in case of overflowing. The filter door has to be closed, otherwise the coffepot cannot be placed correctly under the drip stop of the filter holder.

### ⚠️ WARNUNG

### Warning

- ▶ Keep the filter door closed during operation. There is a risk of scalding.

## 13.2 Assembling and disassembling of grinder and knob

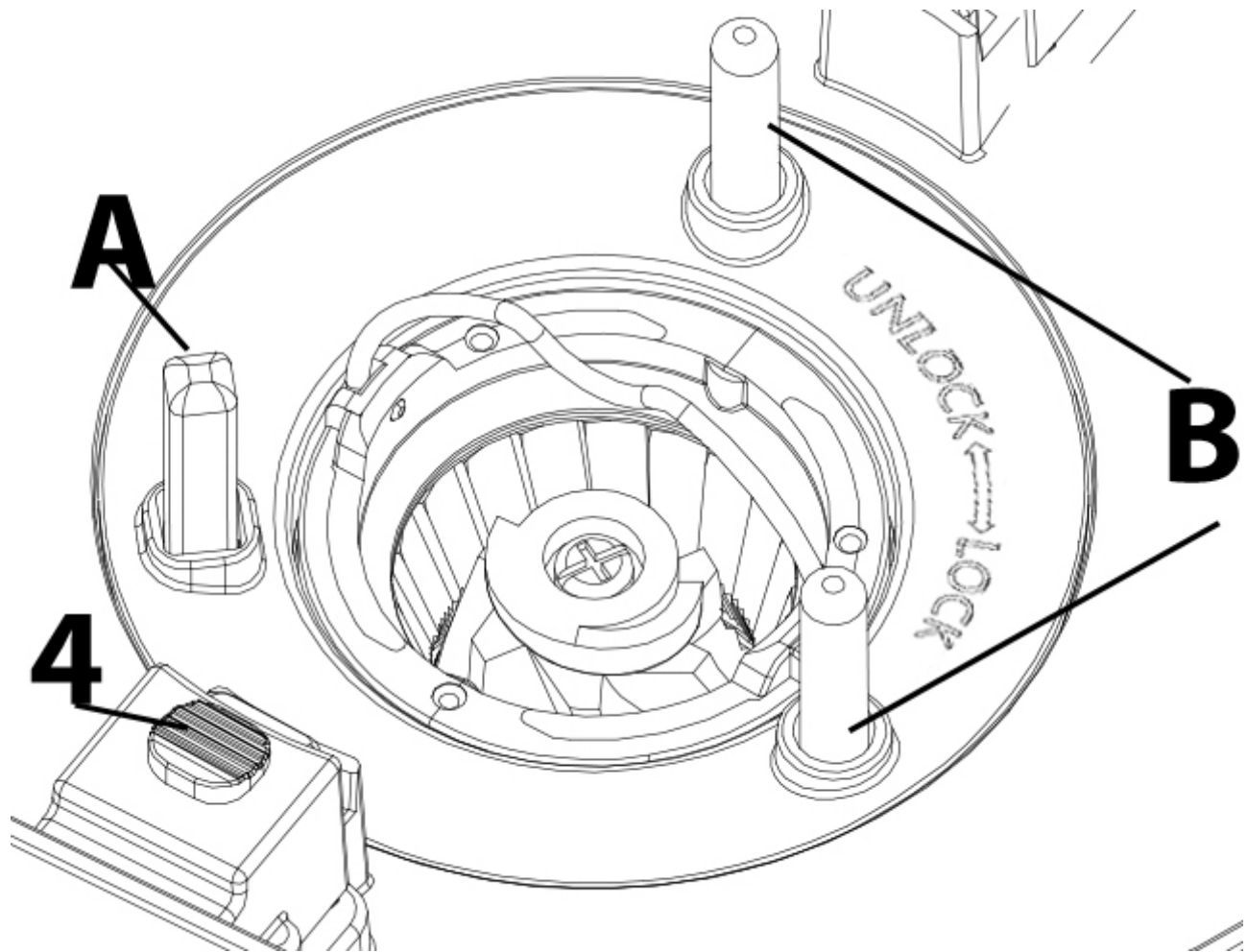

Unplug the device:

**Disassembling:** Remove the lid of bean container. Push the button for release of knob (4) to the side and remove it upwards. Turn the grinder anti clockwise, then take it at its handle and pull it upwards vigorously.

**Assembly:** Replace the grinder and turn it clockwise until it locks. On the underside of the knob are receptions for the pins which are located on the side of the grinder. Push the button for release of knob (4) to the side. Replace the knob so that the squared pin reception is placed on the squared pin (A) and the round pin receptions are placed on the round pins (B).

### HINWEIS

### Please note

- ▶ The device shows "E3". The knob is not placed correctly or the grinder is blocked. Place knob correctly. Clean the grinder.

### ⚠WARNING

### Warning

- ▶ The blades of the grinder are sharp, do not touch them. Be careful during assembling/disassembling of knob for the grinder and of the grinder, and during cleaning of the grinder.

### 13.3 Warning notices

**▲VORSICHT** Attention. Danger due to hot surface!

- ▶ Do not touch the hot surfaces of the device. Danger of burns!
- ▶ Do not set or lay any items on the device.





### 13.4 Display and buttons





 setting of strength of the flavour of the brewed coffee ( mild,  stark)

 Start/Stop

 Set the desired quantity of cups

 Setting for the preparation of coffee from ground coffee

 and  for setting and confirmation of timer and clock.



### 13.5 Set the clock

Plug the device in. The display shows    and. Set the hour with  and confirm with . Then set the minute with  and confirm with .

### 13.6 Before using your device for the first time

Operate the device with maximum amount of water but without paper filter, coffee beans and also without ground coffee. To do this fill the water tank up to maximum marking,

switch to operation for making coffee with ground coffee with  and select 10 cups

with , then the start the operation with . Repeat this.

### 13.7 Making Coffee

**▲WARNUNG** Warning

- ▶ Warning symbol: hot steam.
- ▶ Caution hot steam can escape at device. Risk of burns.





---

### 13.7.1 Preparations

Place the filter holder into the filter door. Insert the permanent filter into the filter holder or fold the bottom of a paper filter with 1x4 size and insert it into the filter holder.

Fill up to 150 g beans (depending on roasting degree of coffee beans).

#### HINWEIS

#### Please note

- ▶ The knob has to be placed, before filling of beans.
- ▶ Keep the watertank closed during the filling of beans.

**Or:** Fill desired amount of ground coffee into the filter.

#### HINWEIS

#### Please note

- ▶ Do not fill too much ground coffee into the filter, otherwise the coffee grounds could overflow.

Place the lid of the filter. Close the filter door.

Place the coffeepot on the warmingplate below the drip stop of the filter holder.







Fill water up to maximum marking into the water tank.



Set the desired quantity of cups with . The device will pull out the water from water tank depending on set quantity of cups. The process is audible.

Place lid of bean container.

### 13.7.1 Making coffee from ground coffee



Finish the preparations. Set the strength of the flavour of the brewed coffee (  mild,

 strong) with . Chose function for making coffee from ground coffee with , so that  lights up in red. Start the brewing process with . Then  will light up in red and the device starts working immediately. The device beeps when brewing has finished.

To stop the process press  so that the button will light up in white. The  button remains red and indicates that function for making coffee from ground coffee is selected. Press the button until it lights up in white to cancel this selection.

### 13.7.1 Making coffee from freshly ground beans

Finish the preparations. Set the **grinding degree** by turning the knob for the setting of grinding degree for finer grinding downwards and turn it upwards for coarser grinding.



Set the strength of the flavour of the brewed coffee (  mild,  strong) with .

---

Start the grinding and brewing process with , so that the button lights up in red. The grinding process will start, after that the coffee is brewed from freshly ground coffee. The

device beeps when brewing has finished. To stop this process, press  so that the button lights up in white.

### 13.7.1 Keep warm

The device keeps the coffee warm for 35 minutes after brewing and button  lights up in red. After this device will beep and stops the process. The button  will light up in white. If you want to stop the keep warm process earlier then press .

#### HINWEIS

### Please note

- ▶ The amount of brewed coffee may differ from the amount of water as coffee ground absorbs different amount of water depending on the amount and degree of grinding of the coffee ground.
- ▶ The device is equipped with a drip stop system which enables you to serve coffee before all the water has dripped through. Quickly put the coffeepot back in place to avoid any overflowing.
- ▶ Do not fill hot water into the watertank.
- ▶ Never fill the watertank beyond max-marking.
- ▶ Do not tilt the coffeepot over 45 ° when pouring coffee.
- ▶ Always keep the lid closed when the device is operating. Never use the coffeepot without the lid.
- ▶ Use the grinder to grind roasted coffee beans only.
- ▶ Do not use any caramelised or sugar-glazed coffee beans.
- ▶ No coffee ground may be filled into the bean container.

#### ▲WARNING





### Warning

- ▶ Do not touch the coffee outlet during or immediately after use. There is a risk of scalding and burns.
- ▶ The warming plate is hot during keep warm. Danger of burns.
- ▶ Switch the device off when you have removed the last coffee from the coffeepot. Do not place empty coffeepot on the warming plate.



### 13.7.1 Timer

Finish the preparations and set the strength of the flavour of the brewed coffee. For making coffee from coffee beans set the desired grinding degree. For making coffee from ground coffee select the function for this with , so that the button lights up in red.

---

The clock has to be set already. Then hold  until the time flashes. Then set the desired start time for the brewing or brewing and grinding process. Set the hour with  and confirm with . Then set the minute with  and confirm with  ..

Then  lights up in red and the timer is activated.

If you have previously set the timer, then press  only briefly, then the set timer is displayed. Confirm it with . Then  lights up in red and the timer is activated.

If you want to deactivate the timer, then press , so that the button lights up in white.

### 13.7.1 The device shows Lo

There is not enough water in the watertank for the desired quantity of cups. The device switches to keep warm mode after 5 beeps and will not automatically go on with brewing even if you refill the watertank. Therefore, the coffee could be too strong for your taste.

**In this case:** Fill water up to maximum marking into the water tank. Chose function for making coffee from ground coffee for the not brewed quantity of cups and start the process.

## 14 Cleaning and Maintenance

This chapter provides you with important notices with regard to cleaning and maintaining the device. Please observe the notices to prevent damages due to cleaning the device incorrectly and to ensure trouble-free operation.

### 14.1 Safety information

#### **VORSICHT** Attention

Please observe the following safety notices, before you commence with cleaning the device:

- ▶ The device (especially the grinder) must be cleaned at regular intervals and limescale should be removed.
- ▶ Always descale the device regularly to ensure optimum performance and prevent malfunction.
- ▶ Switch the device off prior to cleaning it and unplug the plug.
- ▶ The coffee outlet, filter door with filter holder and lid, the permanent filter, paperfilter and the coffeepot are hot during and after their use. The warming plate becomes hot and can be hot after use caused by residual heat. Let the device cool down before cleaning or storing it.

**▲VORSICHT****Attention**

- ▶ The blades of the grinder are sharp, do not touch them. Be careful during assembling/disassembling of knob for the grinder and of the grinder itself, and during cleaning of the grinder.
- ▶ Do not use any aggressive or abrasive cleaning agents or solvents.
- ▶ Do not scrape off stubborn dirt with hard items.

## 14.2 Cleaning

- Throw the paper filter with coffee grounds away.
- Coffeepot, water tank, permanent filter, filter holder with lid, and the lid of bean container can be cleaned under running water. Press the drip guard in the filter holder several times.
- Wipe the housing and warming plate and the knob of the grinder with a damp cloth.
- To clean the grinder remove it and clean it with the cleaning brush.
- Alternatively, it is possible to remove the coffee grounds residues with a vacuum cleaner. • Dry all parts thoroughly before reassembling them.

**▲WARNING****Warning**

- ▶ Do not clean the device when it is hot.
- ▶ Never put the device (besides above mentioned parts) into water or under running water.
- ▶ Be sure to unplug the device before cleaning. To protect against electrical shock do not immerse cord, plug or unit in water or liquid.

## 14.3 Descaling

Depending on the hardness of water you should descale the device once every month.

**HINWEIS****Please note**

- ▶ If needed descale also the permant filter.

Fill the water tank with one quarter of white vinegar and three quarters of water.

Plug in the mainsplug and select the function for making coffee from ground coffee and for 10 cups. Brew the mixture completely and then pour it away. Repeat the process until no limesale is left. Then brew 10 cups of water 1-2 times and repeat the process if necessary until there is no noticeable odor of vinegar. Pour the water away.

**HINWEIS****Please note**

- ▶ Regularly decalcifying of your device will reduce the electricity used and prolong the life of the device.
- ▶ The guarantee excludes devices which have stopped working or do not work properly due to lack of descaling.

## 15 Troubleshooting

This chapter provides you with important notices with regard to operating the device. Observe the following notices to avoid dangers and damages:

## **▲VORSICHT** Attention

- ▶ Only qualified electricians, who have been trained by the manufacturer, may carry out any repairs on electrical equipment.
- ▶ Improperly performed repairs can cause considerable dangers for the user and damages to the device.

### 15.1 Causes and rectification of faults

Problem	Possible cause	Possible solution
Coffee brews too slowly (more than 10 minutes) or is not hot enough	Device is calcified.	Descale the device regularly, look at chapter descaling.
There is coffee grounds in the coffeepot	Device needs to be cleaned. The paper filter is too small. Too much coffee ground is used.	Clean the device (especially the drip-stop valve). Use paper filter in size 1x4. Use lee coffee ground.
Coffee has accumulated in the filter and coffee grounds overflowed.	The coffeepot was not placed on the warming plate for too long time during the brewing process, so that the filter could not empty.  Too much coffee ground is used.	Unplug the mains plug. Place the coffeepot on the warming plate so that the filter can empty. Clean the device.  Use lee coffee ground.
The drip-stop does not work	Residues of coffee at drip-stop	Clean the valve (at the bottom of the filter holder) under running water and press carefully the drip stop several times.
Water leaks from the bottom of the device.	Device is defective.	Unplug the mains plug. Do not use the device anymore. Contact the customer service.
The device shows E3.	The knob is not placed correctly. Grinder is blocked.	Place knob correctly. Clean the grinder.
The device shows Lo.	There is not enough water in the watertank for the desired quantity of cups.	See chapter: "The device shows Lo".

## **HINWEIS** Please note

- ▶ If you are unable to solve the problem with the steps shown above, please contact Customer Service.

---

## 16 Disposal of the Old Device

Old electric and electronic devices frequently still contain valuable materials. However, they also contain damaging substances, which were necessary for their functionality and safety. If these were put in the non-recyclable waste or were handled incorrectly, they could be detrimental to human health and the environment. Therefore, do not put your old device into the non-recyclable waste under any circumstances.



### HINWEIS

### Please note

- ▶ Utilise the collection point, established in your town, to return and recycle old electric and electronic devices. If necessary, contact your town hall, local refuse collection service or your dealer for information.
- ▶ Ensure that your old device is stored safely away from children until it is taken away.

## 17 Guarantee

We provide a 24 month guarantee for this product, commencing from the date of sale, for faults which are attributable to production or material faults.

Your legal guarantee entitlements in accordance with § 439 ff. BGB-E remain unaffected by this. The guarantee does not include damages, which were incurred as a result of improper handling or use, as well as malfunctions which only have a minor effect on the function or the value of the device. Consumables, transit damages, inasmuch as we are not responsible for these, as well as damages, which were incurred as a result of any repairs that were not performed by us, are also excluded from the guarantee entitlements.

This device is designed for use in domestic situations and has the appropriate performance levels. Any use in commercial situations is only covered under the guarantee to the extent that it would be comparable with the stresses of being used in a domestic situation. It is not intended for any additional, commercial use.

In the event of justified complaints, we will repair the faulty device at our discretion or replace it with a trouble-free device. Any pending faults must be reported within 14 days of delivery. All further claims are excluded. To enforce a guarantee claim, please contact us prior to returning the device (always provide us with proof of purchase).

## 18 Technical Data

Device	Electric coffee machine with grinder
Name	Grande Aroma 100
Item No.:	1856
Mains data	220-240V~, 50-60Hz
Power consumption	1000W
External measurements	19,5 x 44 x 30 cm
Capacity	ca. 1,4 L
Net weight	4 kg

---

# Mode d'emploi Original

## Machine à café électrique avec moulin broyeur Grande Aroma 100



N° d'article 1856

---

## 19 Mode d'emploi

### 19.1 Généralités

Veillez lire les indications de ce manuel afin de vous familiariser rapidement avec l'appareil et afin de pouvoir utiliser l'ensemble de ses fonctions. Votre Grande Aroma 100 vous sera fidèle de nombreuses années si vous l'utilisez et l'entretenez conformément. Nous vous souhaitons beaucoup de plaisir lors de son utilisation.

### 19.2 Informations relatives à ce manuel

Ce mode d'emploi appartient au Grande Aroma 100 (nommé par la suite l'appareil) et vous donne des indications importantes pour la mise en service, la sécurité, l'utilisation conforme et l'entretien de l'appareil.

Le mode d'emploi doit être en permanence disponible près de l'appareil. Il doit être lu et mis en application par toute personne effectuant :

- sa mise en service,
- son utilisation,
- sa réparation et/ou
- son entretien.

Veillez conserver ce mode d'emploi, et le transmettre au propriétaire suivant de l'appareil.

### 19.3 Avertissements de danger

Dans le présent mode d'emploi vous pourrez trouver les avertissements suivants :

**▲GEFAHR**

#### Danger

**Un avertissement à ce niveau de danger signale un risque de situation dangereuse.**

Si cette situation dangereuse n'est pas évitée, elle peut entraîner la mort ou des blessures dangereuses.

- ▶ Il faut suivre les instructions données dans cet avertissement afin de prévenir tout danger de mort ou de blessures graves pour les personnes.

**▲WARNUNG**

#### Attention

**Ce niveau de risque indique la présence possible d'une situation de danger.**

Si cette situation dangereuse n'est pas évitée, elle peut entraîner des blessures graves.

- ▶ Il faut suivre les instructions données dans cet avertissement afin de prévenir tout danger de blessures graves.

**▲VORSICHT**

#### Prudence

**Ce niveau de risque indique la présence possible d'une situation de danger.**

Si cette situation dangereuse n'est pas évitée, elle peut entraîner des blessures légères ou superficielles.

- ▶ Il faut suivre les instructions données dans cet avertissement afin de prévenir les blessures de personnes.

**HINWEIS**

#### Remarque

Cette indication est accompagnée d'informations complémentaires pour faciliter l'utilisation de l'appareil.



---

## 19.4 Limite de responsabilités

Tous les renseignements techniques, données et instructions d'installation, de fonctionnement et d'entretien contenus dans ce manuel sont parfaitement actuels au moment de la publication et tiennent compte de notre expérience réalisée jusqu'ici et de nos connaissances actuelles en toute bonne foi. Les indications, illustrations et descriptions contenues dans ce manuel ne peuvent donner lieu à aucun recours.

Le constructeur décline toute responsabilité pour les dommages causés par :

- le non respect du mode d'emploi
- l'utilisation non conforme
- des réparations non professionnelles
- des modifications techniques, modifications de l'appareil
- l'utilisation de pièces non autorisées

Les modifications de l'appareil ne sont pas recommandées et ne sont pas couvertes par la garantie. Les traductions ont été réalisées avec la meilleure fidélité possible. Nous déclinons toute responsabilité pour les erreurs de traduction, même si la traduction a été réalisée par nos soins ou sur notre demande. Seul le texte original en allemand fait force de loi.

## 19.5 Protection intellectuelle

Cette documentation est protégée par la loi sur la propriété intellectuelle.

Tous droits de reproduction aussi photomécaniques, de multiplication et de diffusion du texte, dans sa totalité ou en partie, au moyen de processus spéciaux (par exemple informatique, sur support électronique ou en réseau), sont réservés à la Sté. Braukmann GmbH. Modifications techniques et de contenu réservées.

## 20 Sécurité

Ce chapitre vous indiquera des consignes de sécurité importantes pour l'utilisation de cet appareil. Cet appareil répond aux directives de sécurité prescrites. Une utilisation non conforme peut toutefois entraîner des dommages sur les personnes et matériels.

### 20.1 Utilisation conforme

Cet appareil est conçu uniquement pour une utilisation ménagère à l'intérieur de locaux, afin de

- préparer du café
- Mouture de grains de café torréfiés

Cet appareil est destiné à être utilisé dans un cadre domestique et dans des utilisations similaires, comme par exemple :

- dans les cuisines destinées aux collaborateurs dans les magasins, bureaux et autres établissements professionnels
- dans les exploitations agricoles ;
- par les clients des hôtels, motels et autres établissements d'hébergement ;
- dans les pensions proposant des petits déjeuners.

Toute autre utilisation est considérée comme non conforme.

**L'appareil n'est PAS conçu pour broyer les glaçons ou d'autres aliments d'une dureté similaire.**

## **▲WARNING** Attention

### **Danger en cas d'utilisation non conforme !**

En cas d'usage non conforme et/ou non approprié l'appareil peut devenir une source de danger.

- ▶ Utiliser l'appareil uniquement de façon conforme.
- ▶ Respecter les procédures décrites dans ce mode d'emploi.

Tout recours en garantie est supprimé en cas de dommages causés par une utilisation non conforme. L'utilisateur est entièrement responsable des risques encourus.

## **20.2 Consignes de sécurités générales**

### **HINWEIS** Remarque

### **Pour une utilisation en toute sécurité de l'appareil veuillez observer les consignes générales de sécurités suivantes :**

- ▶ Lire soigneusement les consignes d'utilisation avant de se servir de l'appareil.
- ▶ Cet appareil peut être utilisé par les personnes atteintes d'un handicap mental, sensoriel ou physique si elles ont au préalable été instruites de sa manipulation en sécurité et comprennent ses éventuels dangers.
- ▶ L'appareil ne doit pas être utilisée par des enfants. Gardez l'appareil et le câble d'alimentation électrique hors de portée des enfants. Les enfants ne doivent pas jouer avec l'appareil.
- ▶ Le nettoyage et l'entretien ne doivent pas être réalisés par des enfants.
- ▶ Avant son utilisation s'assurer qu'il ne comporte pas de défauts visuels. Ne jamais mettre en marche un appareil détérioré.
- ▶ Pendant son fonctionnement ne pas laisser l'appareil sans surveillance.
- ▶ Ne pas utiliser l'appareil lorsqu'il est vide. L'appareil peut se dégrader.
- ▶ Ne laissez pas le câble d'alimentation à portée des enfants.

- ▶ Le câble d'alimentation ne doit pas être mis en contact ou posé à proximité des pièces chaudes de l'appareil, d'une source de chaleur ou d'arêtes vives.
- ▶ Ne débranchez pas l'appareil de la prise en tirant sur le câble d'alimentation.
- ▶ Les réparations doivent être effectuées uniquement par un service après-vente agréé par le constructeur, sinon en cas de dommages le recours en garantie est supprimé. Des réparations incorrectes peuvent entraîner de graves dangers pour l'utilisateur.
- ▶ Les pièces défectueuses doivent être remplacées uniquement par des rechanges d'origine. Ces pièces sont seules capables de répondre aux exigences de sécurité.
- ▶ Pour votre sécurité, n'utilisez que les pièces de rechange et accessoires d'origine adaptées à l'appareil.
- ▶ L'appareil ne doit jamais être utilisé avec un contrôleur externe ou une télécommande.
- ▶ Eteignez l'appareil avant de le débrancher.
- ▶ Lors des premières utilisations, un peu de fumée ou d'odeurs pourraient s'échapper à cause de résidus de production sur certains composants. Ce phénomène est normal et disparaît après un certain temps.
- ▶ En cas de dysfonctionnement ou avant le remplissage, avant le montage/démontage et après l'utilisation ainsi qu'avant le nettoyage, débranchez la fiche secteur.

---

## 20.3 Sources de danger

### 20.3.1 Risque de blessure

**▲WARNING** Attention

**En Cas d'utilisation imprudente de l'appareil, le risque de blessure apparaît suite aux arêtes coupantes.**

**Respectez les indications de sécurité suivantes pour éviter des blessures :**

- ▶ Ne touchez pas les parties mobiles.
- ▶ Les lames du broyeur sont tranchantes, ne les touchez pas. Soyez prudent lors du démontage et de l'assemblage du bouton rotatif du broyeur ainsi que du broyeur, et également lors du nettoyage du broyeur.
- ▶ La cafetière est en verre. Des bords tranchants et pointus peuvent apparaître si le verre est brisé. Il y a un risque de blessure.
- ▶ Ne pas utiliser la cafetière si elle est endommagée.

### 20.3.2 Danger de brûlures

**▲WARNING** Attention

Tenez compte des indications de sécurité suivantes pour ne brûler ni n'ébouillanter personne:

- ▶ Ne touchez jamais les pièces brûlantes de l'appareil.
- ▶ Il y a un risque de brûlures à cause des surfaces chaudes : La sortie café, la porte du filtre (le panneau en acier inoxydable) avec le porte-filtre et le couvercle, le filtre permanent ou le filtre en papier ainsi que la cafetière sont très chauds pendant et peu après la préparation du café. Tenez la cafetière uniquement par la poignée. Ouvrez la porte du filtre avec précaution après le processus de préparation (en laissant échapper la vapeur chaude !) ; pour ce faire, ne touchez que la poignée en plastique de la porte du filtre.

**▲WARNING** Attention

- ▶ La plaque chauffante devient chaude et la plaque chauffante peut rester chaude après l'utilisation.
- ▶ Méfiez vous de la sortie de vapeur, afin de ne pas vous brûler. Ne recouvrez pas la sortie de vapeur.
- ▶ Le café préparé est brûlant. Soyez prudent avec la cafetière afin d'éviter de vous brûler.
- ▶ Examinez toujours la température du café, avant de le boire.
- ▶ Pendant la préparation du café, veuillez tenir le couvercle de la cafetière absolument fermée.

### 20.3.3 Dangers du courant électrique

**▲GEFAHR** Danger de mort par électrocution !

Danger de mort en cas de contact avec des câbles ou des pièces sous tension ! Pour éviter les risques d'électrocution veuillez observer les consignes de sécurité suivantes :

- ▶ L'appareil ne doit pas être mis en marche si le câble électrique ou la prise sont endommagés, s'il ne fonctionne pas correctement ou est tombé ou a été endommagé. Si le câble électrique ou la prise ont été endommagés, ceux-ci doivent être changés par le fabricant ou son service après-vente afin de prévenir tout danger.
- ▶ N'ouvrez en aucun cas le caisson de l'appareil. Il y a danger d'électrocution si on touche des raccords conducteurs électriques et si on modifie la structure électrique et mécanique. Cela peut aussi provoquer des dysfonctionnements de l'appareil.
- ▶ Ne trempez jamais l'appareil, le câble d'alimentation et la prise dans de l'eau ou d'autres liquides.
- ▶ Evitez les projections d'eau sur la prise.

---

## 21 Mise en service

Ce chapitre est consacré à des indications importantes concernant la mise en service de l'appareil. Observez les indications pour éviter les dangers et les détériorations.

### 21.1 Consignes de sécurité

#### **⚠️ WARNUNG** Attention

► Ne pas utiliser les matériaux d'emballage pour jouer. Danger d'étouffement.

### 21.2 Inventaire et contrôle de transport

La Grande Aroma 100 est livré de façon standard avec les composants suivants :

- Grande Aroma 100
- cafetière
- récipient de filtre avec couvercle
- filtre permanent
- cuillère à café
- la brosse de nettoyage
- mode d'emploi

#### **HINWEIS** Remarque

- Vérifier l'intégralité de la livraison et les éventuels défauts visuels.
- En cas de livraison incomplète ou de dégâts en raison d'un emballage insuffisant ou du transport veuillez en avertir immédiatement l'expéditeur, l'assurance et le livreur.

### 21.3 Déballage

Pour déballer l'appareil procédez comme suit :

- Retirer l'appareil du carton et éliminez les matériaux d'emballage.

#### **HINWEIS** Remarque

- Retirez la feuille de protection bleue juste avant de mettre en place l'appareil sur l'emplacement d'utilisation, afin d'éviter les rayures et les salissures.

### 21.4 Elimination des emballages



L'emballage protège l'appareil contre les dégâts de transport. Les matériaux d'emballage ont été choisis selon des critères environnementaux et de techniques d'élimination, c'est pourquoi ils sont recyclables. Le retour des emballages dans le circuit des matières épargne les matières premières et restreint le volume des déchets. Éliminez les emballages inutiles dans les points de collecte destinés au système de recyclage avec le logo «Point vert».

#### **HINWEIS** Remarque

- Veuillez si possible conserver l'emballage original pendant la durée de la garantie de l'appareil afin de pouvoir emballer correctement l'appareil en cas de recours en garantie.

---

## 21.5 Exigences pour l'emplacement d'utilisation

Pour un fonctionnement sûr et sans problème de l'appareil, son emplacement d'utilisation doit être choisi selon les critères suivants :

- Cette machine à café doit être posée sur une surface plane, stable et résistant à la chaleur et être protégée des éclaboussures et de toutes les sources de chaleur éventuelles.
- N'utilisez pas l'appareil à l'air libre. Déposez le dans un endroit sec.
- Ne pas utiliser l'appareil sous des meubles sensibles, la vapeur d'eau qui s'échappe pourrait l'endommager.
- Choisir un emplacement de sorte que les enfants ne puissent pas accéder aux surfaces chaudes de l'appareil.
- Ne disposez pas l'appareil dans un environnement chaud, mouillé ou très humide ou à proximité de matériaux inflammables.
- La prise de courant doit être facilement accessible, de sorte à pouvoir débrancher facilement le câble en cas d'urgence.
- L'installation et le montage de cet appareil sur des emplacements mobiles (par exemple un bateau) doivent être exécutés uniquement par des entreprises / personnes professionnels qui garantissent les exigences de sécurité d'utilisation de cet appareil.

## 21.6 Raccordement électrique

Pour une utilisation de l'appareil sûre et sans panne, il faut observer les indications suivantes pour le raccordement électrique :

- Avant de brancher l'appareil il faut comparer les données de raccordement (tension et fréquence) de la plaque signalétique avec celles de votre réseau. Ces données doivent correspondre, afin de ne pas exposer l'appareil à des dégradations. En cas de doute renseignez-vous auprès d'un électricien.
- Le branchement de l'appareil doit être raccordé au réseau électrique par un câble d'un maximum de 3 mètres avec des conducteurs d'une section de 1,5 mm<sup>2</sup>. Il est interdit d'utiliser des multiprises ou des barrettes de prises multiples en raison des dangers potentiels.
- Assurez-vous que le câble électrique est en parfait état et qu'il n'est pas disposé sous le four ou des surfaces chaudes ou des bords coupants.
- La prise de réseau doit être protégée par une protection de 16A.
- La sécurité électrique de l'appareil est garantie uniquement lorsqu'il est raccordé à un circuit électrique avec un système de protection installé en toute conformité. En cas de doute faites vérifier l'ensemble de l'installation électrique par un électricien. Le constructeur ne peut pas être tenu responsable pour les dégâts causés par un conducteur de masse absent ou interrompu.

## 21.7 Plaque signalétique

La plaque signalétique indiquant les données de raccordement et de puissance se trouve à l'arrière de l'appareil.

## 22 Commande et fonctionnement

Ce chapitre est consacré à des indications importantes sur la commande de l'appareil. Pour éviter tout risque et dégradations veuillez observer les indications.

### **▲WARNING** Attention

► Ne pas laisser l'appareil sans surveillance pendant le fonctionnement pour pouvoir intervenir rapidement en cas de danger.

### 22.1 Schéma

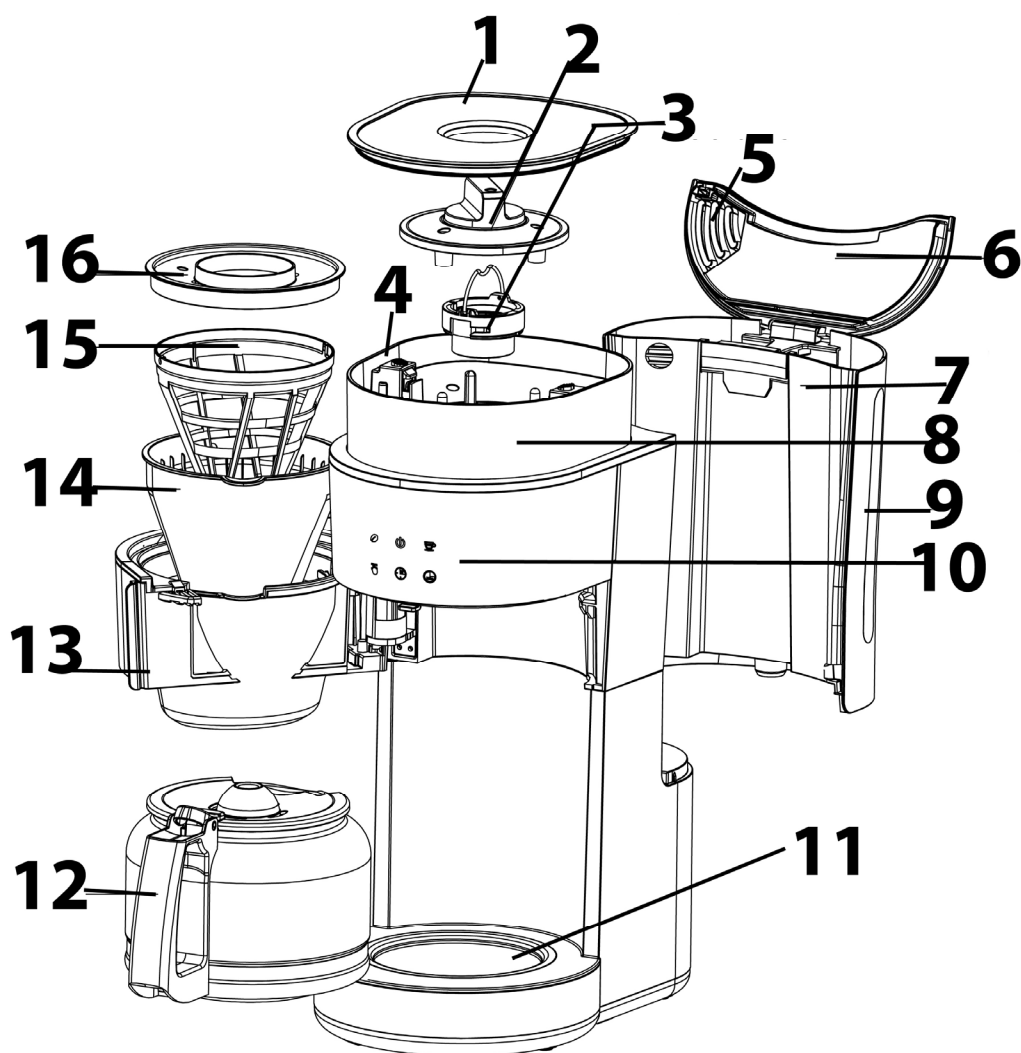

- 1 couvercle du récipient à grains
- 2 bouton rotatif pour le réglage du broyeur
- 3 broyeur
- 4 bouton pour retirer le bouton rotatif
- 5 sortie de vapeur
- 6 couvercle de réservoir d'eau
- 7 réservoir d'eau
- 8 réservoir à grains

- 9 balance du réservoir d'eau
- 10 affichage
- 11 plaque chauffante
- 12 cafetière
- 13 porte du filtre
- 14 récipient de filtre
- 15 filtre permanent
- 16 couvercle de filtre



**HINWEIS****REMARQUE**

- ▶ Ne remplissez jamais le réservoir d'eau au dessus du marquage maximum. N'utilisez pas l'appareil s'il déborde. La porte du filtre doit être fermée, sinon la cafetière ne peut pas être glissée sous la protection anti-goutte du porte-filtre.

**⚠ WARNUNG****Attention**

- ▶ Garder la porte du filtre fermée pendant le fonctionnement. Il y a un risque d'échaudage.

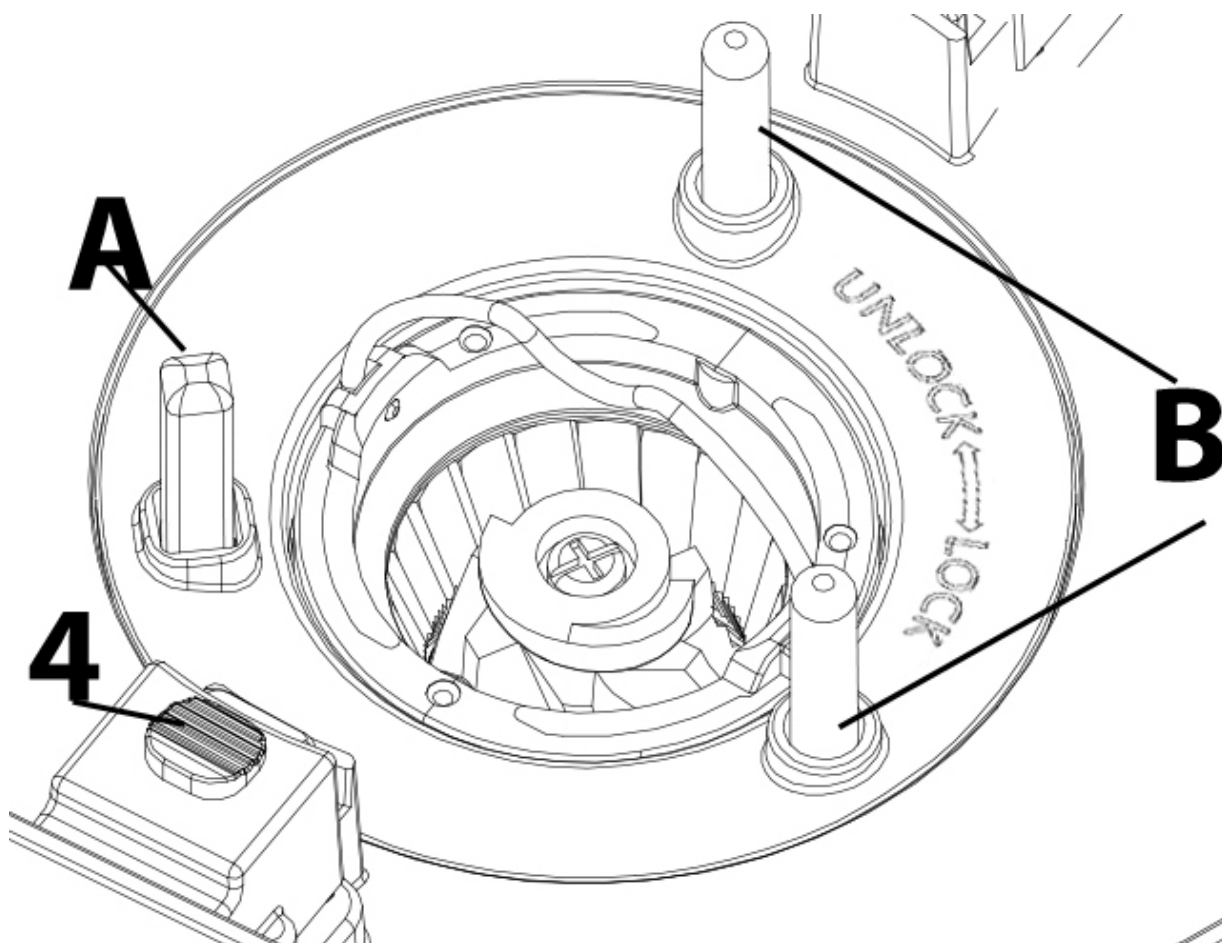

## 22.2 Démontage et montage du broyeur et du bouton rotatif

Débranchez la fiche secteur.

**Démontage :** Retirer le couvercle du récipient à grains. Écarter le bouton pour retirer le bouton rotatif (4) et enlevez le bouton rotatif vers le haut.

Tourner le broyeur dans le sens inverse des aiguilles d'une montre, saisir la poignée et la tirer vigoureusement vers le haut.

**Montage :** Replacer le broyeur et tournez-le dans le sens des aiguilles d'une montre jusqu'à ce qu'il s'enclenche. Sur la face inférieure du bouton se trouvent des supports pour les goupilles qui se trouvent sur le côté du broyeur. Écarter le bouton pour retirer le bouton rotatif (4). Repositionner le bouton rotatif de manière à ce que le support de la goupille

carrée soit placé sur la goupille carrée (A) et que les supports des goupilles rondes soient placés sur les goupilles rondes (B).

### HINWEIS

## REMARQUE

- L'appareil affiche E3. Le bouton rotatif n'est pas inséré correctement ou le broyeur est bloqué. Installez le bouton rotatif correctement. Nettoyer le broyeur.

### ⚠️ WARNUNG

## Attention

- Les lames du broyeur sont tranchantes, ne les touchez pas. Soyez prudent lors du démontage et de l'assemblage du bouton rotatif du broyeur ainsi que du broyeur, et également lors du nettoyage du broyeur.

## 22.3 Avertissements

### ⚠️ VORSICHT

## Prudence



**Danger, surfaces très chaudes !**

- Ne pas toucher la surface chaude de l'appareil. Risque de brûlure !
- Ne pas disposer ou ranger des objets sur l'appareil.

## 22.4 Affichage et boutons



Réglage de la force de l'arôme (☿doux, fort)



Marche/Arrêt



Réglage du nombre de tasses à café souhaité



Réglage pour la préparation du café à

partir de café en poudre



et



pour le réglage et la confirmation de la minuterie et de l'heure

## 22.5 Régler l'heure

Branchez la fiche secteur. L'affichage indique



et "00:00". Régler

l'heure avec



et confirmer avec



. Régler ensuite



les minutes avec et



confirmer avec



## 22.6 Avant la première utilisation de l'appareil

Mettez l'appareil en marche avec la plus grande quantité d'eau possible sans filtre en papier, sans grains de café ou sans poudre de café. Pour ce faire, remplissez le réservoir

d'eau jusqu'au marquage maximum avec de l'eau, passez  en mode café en poudre,

sélectionnez avec  10 tasses et démarrez le processus de préparation avec  . Répétez le processus.

## 22.7 Préparation du café

### ▲WARNING Attention

- ▶ Symbole d'avertissement : vapeur brûlante.
- ▶ Attention, de la vapeur brûlante peut sortir de l'appareil. Danger de brûlures !



### 22.7.1 Préparatifs

Placez le porte-filtre dans la porte du filtre. Insérez le filtre permanent dans le récipient de filtre ou pliez le pli inférieur d'un filtre en papier (taille 1x4) et insérez-le dans le récipient de filtre.

Remplissez le récipient à grains avec jusqu'à 150 g de grains de café (selon le degré de torréfaction).

### HINWEIS REMARQUE

- ▶ Le bouton rotatif doit être installé avant le remplissage de grains.
- ▶ Garder le réservoir d'eau fermé pendant le remplissage des grains.

**Ou :** Verser la quantité désirée de café en poudre dans le filtre.

### HINWEIS REMARQUE

- ▶ Ne remplissez pas trop de café en poudre, sinon le marc de café pourrait déborder.

Mettez le couvercle du filtre. Fermez la porte du filtre.

Placez ensuite la cafetière sur la plaque chauffante sous l'arrêt-goutte du porte-filtre.

Remplissez le réservoir d'eau avec de l'eau jusqu'au marquage maximum.

Réglez  le nombre de tasses souhaité. L'appareil prélèvera l'eau du réservoir d'eau en fonction du nombre de tasses réglé. Le processus est audible.

Placez le couvercle sur le récipient à grains.

### 22.7.1 Préparation du café à partir de café en poudre

Terminer les préparatifs. Ajuster avec  la force de l'arôme ( doux,  fort).

Sélectionner le réglage pour la préparation du café à partir du café en poudre avec

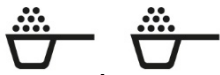

. La touche s'allume en rouge. Lancez ensuite le processus de préparation avec



. La touche s'allume en rouge et l'appareil commence à fonctionner immédiatement. L'appareil émet un bip lorsque le processus de préparation est terminé.

Pour arrêter le processus, appuyez sur  et la touche s'allumera en blanc. La touche



est toujours allumée en rouge et indique la sélection pour le café en poudre.



Appuyez sur le bouton jusqu'à ce qu'il s'allume en blanc pour terminer la sélection.

### 22.7.1 Préparation du café à partir de grains fraîchement moulus

Terminer les préparatifs.

Régler le degré de **broyage**. Pour ce faire, tournez le bouton de réglage du degré de broyage vers le bas pour les degrés de broyage plus fins et vers le haut pour les degrés de broyage plus gros.

Ajuster avec  la force de l'arôme ( doux,  fort). Démarrez maintenant le

processus de broyage et de préparation avec . La touche  s'allume en rouge et le processus de préparation commence. Le café est ensuite préparé à partir de poudre de café fraîchement moulue. L'appareil émet un bip lorsque le processus de préparation

est terminé. Pour arrêter le processus, appuyez sur  et la touche s'allumera en blanc.

### 22.7.1 Tenir au chaud

Après l'infusion, l'appareil garde le café au chaud pendant 35 minutes, tant que la touche



est allumée en rouge. Ensuite, la machine émet un bip et termine le processus. La

touche  est éclairée en blanc. Si vous voulez terminer le processus de

réchauffement plus tôt, appuyez sur la touche .

#### HINWEIS

#### REMARQUE

- ▶ La quantité de café fini peut différer de la quantité d'eau versée, car la quantité d'eau absorbée par la poudre de café varie en fonction de la quantité et du degré de mouture.
- ▶ L'appareil est équipée d'un système anti-gouttes. Elle vous permet de servir du café avant même que toute l'eau se soit écoulée. Remettez rapidement la cafetière en place pour éviter le débordement.
- ▶ Ne pas verser d'eau chaude dans le réservoir d'eau.
- ▶ Ne remplissez jamais le réservoir d'eau au dessus du marquage maximum.

**HINWEIS****REMARQUE**

- ▶ N'inclinez pas la cafetière de plus de 45° lorsque vous versez du café.
- ▶ Le couvercle de l'appareil doit toujours être fermé pendant qu'il fonctionne. N'utilisez jamais la cafetière sans son couvercle.
- ▶ N'utilisez le broyeur que pour moulin des grains de café grillés.
- ▶ N'utilisez pas de grains de cafés caramélisés ou glacés au sucre.
- ▶ Ne pas mettre de café en poudre dans le réservoir à grains.

**⚠WARNING****ATTENTION**



- ▶ Ne pas toucher la sortie de café pendant ou directement après le fonctionnement. Il y a un risque d'échaudures et de brûlures.
- ▶ La plaque de chauffage est chaude pendant le réchauffement. Risque de brûlures.
- ▶ Eteignez la machine lorsque vous avez retiré le dernier café de la carafe. Ne placez pas la carafe vide sur la plaque de chauffage chaude.



**22.7.2 Minuterie**

Terminer les préparations et régler la force aromatique. Pour préparer les grains de café, réglez le moulin au niveau désiré. Pour la préparation du café à partir de café en poudre,

sélectionnez le réglage approprié avec , la touche s'allume ensuite en rouge.

L'heure doit déjà être réglée. Appuyez ensuite sur  jusqu'à ce que l'heure clignote. Réglez ensuite l'heure de début souhaitée pour le processus de préparation ou de

préparation / de broyage. Régler l'heure avec  et confirmer avec . Régler

ensuite  les minutes avec et confirmer avec .  s'allume en rouge et la minuterie est activée.

Si vous avez déjà réglé la minuterie, appuyez brièvement une seule fois sur  et la

minuterie réglée s'affiche. Conformer avec .  s'allume en rouge et la

minuterie est activée. Si vous souhaitez arrêter la minuterie, appuyez sur  pour que la touche s'allume en blanc.

**22.7.3 L'appareil affiche Lo**

Trop peu d'eau pour la quantité de tasse réglée dans le réservoir d'eau. L'appareil passe en mode de maintien de la température après 5 bips et n'infuse pas automatiquement, même si vous remplissez le réservoir d'eau. Par conséquent, le café peut être trop fort à votre goût.

---

**Dans ce cas :** Remplissez le réservoir d'eau avec de l'eau jusqu'au marquage maximum. Réglez la machine sur le réglage pour le café en poudre pour le nombre de tasses non encore infusées et démarrez le processus.

## 23 Nettoyage et entretien

Ce chapitre est consacré à des indications importantes sur le nettoyage et l'entretien de l'appareil. Pour éviter la dégradation de l'appareil par un nettoyage incorrect et pour son bon fonctionnement veuillez observer les conseils ci-dessous.

### 23.1 Consignes de sécurité

#### **▲ VORSICHT** Prudence

Respectez les indications de sécurité suivantes avant de commencer le nettoyage de l'appareil :

- ▶ L'appareil (surtout le broyeur) doit être nettoyé régulièrement et entartrage doivent être éliminés.
- ▶ Détartrez l'appareil régulièrement afin de garantir une marche optimale et d'éviter les dysfonctionnements.
- ▶ Mettez l'appareil hors circuit avant le nettoyage et retirer la prise de courant de la théière de l'alimentation en courant.
- ▶ La sortie café, la porte du filtre avec le porte-filtre et le couvercle, le filtre permanent, le filtre en papier ainsi que la cafetière sont très chauds pendant et peu après la cuisson du café. La plaque chauffante devient chaude et peut rester chaude même après utilisation en raison de la chaleur résiduelle. Laissez refroidir l'appareil avant de le nettoyer ou de le ranger.
- ▶ Les lames du broyeur sont tranchantes, ne les touchez pas. Soyez prudent lors du démontage et de l'assemblage du bouton rotatif du broyeur ainsi que du broyeur, et également lors du nettoyage du broyeur.
- ▶ N'utilisez pas de produits de nettoyage agressifs ou abrasifs ni solvants.
- ▶ Ne grattez pas les dépôts persistants avec des objets durs.

### 23.2 Nettoyage

- Jeter le filtre en papier avec le marc de café.
- La cafetière, le réservoir d'eau, le filtre permanent, le porte-filtre avec le couvercle, ainsi que le couvercle du récipient à grains peuvent être nettoyés à l'eau courante. Actionnez plusieurs fois la protection anti-goutte dans le porte-filtre.
- Essuyer le boîtier et la plaque chauffante ainsi que le bouton rotatif du broyeur avec un chiffon humide.
- Pour nettoyer le broyeur, enlevez-le et nettoyez-le avec la brosse. Il est également possible d'éliminer les résidus de poudre de café à l'aide d'un aspirateur.
- Séchez soigneusement toutes les pièces avant de les remonter.

#### **▲ WARNUNG** Attention

- ▶ Ne nettoyez jamais la cafetière pendant qu'elle est chaude.

## **▲WARNING** Attention

- ▶ Ne trempez jamais l'appareil (sauf le filtre, et récipient de mouture et d'infusion/couvercle et la cafetière) dans de l'eau et ne le mettez pas sous l'eau courante.
- ▶ Assurez-vous que l'appareil soit débranché avant de le nettoyer. Pour vous protéger contre une décharge électrique, n'immergez pas le câble, la fiche ou l'appareil dans l'eau ou dans un liquide.

### 23.3 Détartrage

Selon la dureté de l'eau, vous devez détartrer l'appareil une fois par mois.

#### **HINWEIS** REMARQUE

- ▶ Si nécessaire, détartrer également le filtre permanent.

Remplissez un quart du réservoir d'eau de vinaigre blanc et les trois quarts d'eau.

Branchez la fiche secteur et utilisez le réglage pour préparer du café à partir de café en poudre pour 10 tasses. Laisser couler le mélange complet, puis verser le. Répéter l'opération jusqu'à ce qu'il n'y ait plus de résidus de calcaire visibles.

Ensuite, passez dans 1 à 2 fois 10 tasses d'eau et répétez l'opération si nécessaire jusqu'à ce que vous ne remarquiez plus d'odeur de vinaigre. Jetez l'eau.

#### **HINWEIS** REMARQUE

- ▶ Le détartrage régulier leur de l'appareil réduit la consommation d'énergie électrique et prolonge la durée de vie de l'appareil.
- ▶ Les appareils ne fonctionnant pas suite à une absence de détartrage ne sont pas pris en garantie.

### 24 Réparation des pannes

Ce chapitre est consacré à des indications importantes sur la localisation des pannes et leur réparation. Pour éviter les dangers et les dégradations il faut observer les indications.

#### **▲VORSICHT** Prudence

- ▶ Les réparations sur les appareils électriques doivent être effectuées uniquement par des spécialistes agréés par le constructeur.
- ▶ Les réparations non professionnelles peuvent provoquer de graves dangers pour l'utilisateur et des dégâts sur l'appareil.

#### 24.1 Origine et remède des incidents

Problème	Cause possible	Solution possible
Le café passe trop lentement (plus de 10 minutes) ou n'est pas assez chaud	L'appareil est entartré	Détartrer régulièrement l'appareil, voir chapitre Détartrage.

Marc à café dans la cafetière.	L'appareil doit être nettoyé.  Le filtre en papier est trop petit. Trop de café en poudre utilisé.	Nettoyer l'appareil (en particulier la valve du système anti-gouttes). Utilisez le filtre en papier de taille 1x4. Prenez moins de café en poudre.
Le café s'est accumulé dans le filtre et le marc de café a débordé.	La carafe n'a pas été placée assez longtemps sur la plaque de chauffage pendant la cuisson, de sorte que le filtre n'a pas pu être vidé. Trop de café en poudre utilisé.	Débranchez la fiche secteur. Placez la carafe sur la plaque de chauffage de façon à ce que le filtre se vide. Nettoyez l'appareil. Prenez moins de café en poudre.
Le système anti-gouttes ne fonctionne pas.	La valve du système anti-gouttes contient des résidus de café.	Nettoyez la vanne (en-dessous du porte-filtre) et appuyez avec précaution sur le système anti-gouttes.
L'eau s'échappe au fond de l'appareil.	L'appareil est défectueux.	Débranchez la fiche secteur. N'utilisez plus l'appareil. Contactez le service à la clientèle.
L'appareil affiche E3.	Le bouton rotatif n'est pas inséré correctement. Le broyeur est bloqué.	Installez le bouton rotatif correctement. Nettoyer le broyeur.
L'appareil affiche Lo.	Trop peu d'eau pour la quantité de tasse réglée dans le réservoir d'eau.	Voir chapitre „L'appareil affiche Lo.“

### HINWEIS

## Remarque

- Si vous ne pouvez pas résoudre le problème à l'aide du tableau ci-dessus, adressez-vous au service après vente.

## 25 Elimination des appareils usés

Les appareils électriques et électroniques contiennent de nombreux matériaux recyclables. Mais ils contiennent également des produits nocifs qui sont indispensables au fonctionnement et à la sécurité. Ces derniers peuvent être nocifs pour les personnes ou pour l'environnement en cas d'élimination dans les ordures ménagères ou de traitement incorrect.



Ne jamais jeter les anciens appareils avec les ordures ménagères.

### HINWEIS

## Remarque

- Portez les vieux appareils électriques et électroniques dans les points de collecte et de recyclage près de chez vous. Le cas échéant informez-vous auprès de la mairie, des services des ordures ou de votre concessionnaire.



- ▶ Assurez-vous que votre ancien appareil reste hors de portée des enfants jusqu'à son transport définitif.

## 26 Garantie

Sur ce produit nous accordons une garantie de 24 mois à partir de la date d'achat pour les manques et les défauts de fabrication ou de matériaux. Vous conserver entièrement vos droits de garantie légale accordés par le §439 et suivants BGB-E.

La garantie ne concerne pas les dégâts causés par une utilisation ou une manipulation non conforme, ainsi que les défauts qui n'influencent que faiblement le fonctionnement ou la valeur de l'appareil. D'autre part ne sont pas garantis également les pièces d'usure, les dommages de transport dans la mesure où ils ne sont pas sous notre responsabilité, ainsi que les dommages occasionnés par des réparations qui n'ont pas été effectuées par nos soins. La construction et la puissance de cet appareil sont conçues pour un usage ménager privé.

Un éventuel usage commercial reste couvert par la garantie dans la mesure où cette utilisation ne dépasse pas le cadre des contraintes d'un usage privé. L'appareil n'est pas prévu pour un usage commercial plus intensif.

En cas de recours en garantie justifié nous déciderons de réparer l'appareil ou de le remplacer par un appareil sans défaut. Les manques doivent être signalés dans un délai de 14 jours après livraison. Tout autre recours est sans objet. Pour tout recours en garantie nous vous prions d'entrer en contact avec nos services avant de nous retourner l'appareil (toujours avec le bon d'achat!).

## 27 Caractéristiques techniques

Appareil	Machine à café électrique avec moulin broyeur
Nom	Grande Aroma 100
N° d'article	1856
Données de raccordement	220-240V~, 50-60Hz
Performance	1000W
Dimensions	19,5 x 44 x 30 cm
Capacité	ca. 1,4 L
Poids net	4 kg

---

# Originele Gebruiksaanwijzing

## Elektrische koffiemachine met maalwerk Grande Aroma 100



Artikelnummer 1856

---

## 28 Gebruiksaanwijzing Algemeen

Lees de hier vermelde informatie, zodat u snel vertrouwd raakt met uw apparaat en al zijn functies in volle omvang kunt gebruiken. U heeft jaren lang plezier van uw Grande Aroma 100 als u hem vakkundig behandelt en onderhoudt. Wij wensen u veel plezier met het gebruik.

### 28.1 Informatie over deze gebruiksaanwijzing

Deze gebruiksaanwijzing is onderdeel van de Grande Aroma 100 (vanaf hier 'apparaat' genoemd) en geeft u belangrijke aanwijzingen voor de ingebruikname, de veiligheid, het doelgerichte gebruik en het onderhoud van het apparaat.

De gebruiksaanwijzing moet altijd bij het apparaat voorhanden zijn en voor iedereen te lezen en te gebruiken die met de

- Ingebruikname
  - bediening
  - oplossing van een storing en/of
  - reiniging
- van het apparaat belast is. Bewaar deze gebruiksaanwijzing en geef hem samen met het apparaat door aan een eventuele volgende eigenaar.

### 28.2 Waarschuwingsinstructies

In deze gebruiksaanwijzing worden de volgende waarschuwingsinstructies gebruikt:

**▲GEFAHR**

#### Gevaar

**Een waarschuwing van dit gevarenniveau duidt op een dreigende, gevaarlijke situatie.** Indien de gevaarlijke situatie niet vermeden wordt, leidt deze tot de dood of zware verwondingen.

- ▶ De aanwijzingen van deze waarschuwingsinstructie opvolgen om het gevaar van dood of zware verwondingen bij personen te voorkomen.

**▲WARNING**

#### Waarschuwing

Een waarschuwing van dit gevarenniveau duidt op een mogelijk gevaarlijke situatie. Indien de gevaarlijke situatie niet vermeden wordt, kan dit tot zware verwondingen leiden.

- ▶ De aanwijzingen van deze waarschuwingsinstructie opvolgen om verwondingen bij personen te voorkomen.

**▲VORSICHT**

#### Voorzichtig

Een waarschuwing van dit gevarenniveau duidt op een mogelijk gevaarlijke situatie. Indien de gevaarlijke situatie niet vermeden wordt, kan dit tot lichte of matige verwondingen leiden.

- ▶ De aanwijzingen van deze waarschuwingsinstructie opvolgen om verwondingen bij personen te voorkomen.

**HINWEIS**

#### Tip

Een tip duidt op extra informatie, die de omgang met het apparaat lichter maakt.

---

## 28.3 Aansprakelijkheid

Alle in deze gebruiksaanwijzing aanwezige technische informatie, gegevens en instructies voor installatie, ingebruikname en onderhoud beantwoorden aan de laatste stand bij het in druk gaan en vinden plaats met inachtneming van onze tot nu toe opgedane ervaringen en kennis naar eer en geweten. Aan de informatie, afbeeldingen en beschrijvingen in deze gebruiksaanwijzingen kunnen geen rechten worden ontleend.

De fabrikant is niet aansprakelijk voor schade op grond van:

- Niet-naleving van de gebruiksaanwijzing
- Ondeskundige reparaties
- Niet volgens de voorschriften geldend gebruik
- Technische veranderingen, modificaties van het apparaat
- Toepassing van niet goedgekeurde onderdelen

Modificaties van het apparaat worden niet aanbevolen en vallen niet onder de garantie.

Vertalingen worden naar beste weten uitgevoerd. Wij zijn niet verantwoordelijk voor vertaalfouten, ook niet in het geval dat de vertaling door ons of in opdracht van ons is gemaakt. Bindend blijft alleen de oorspronkelijke Duitse tekst.

## 28.4 Auteurswet

Dit documentatiemateriaal is auteursrechtelijk beschermd.

Alle rechten, ook die van de fotomechanische reproductie, de verveelvoudiging en de verbreiding door bijzondere handelswijzen (bijvoorbeeld gegevensverwerking, informatiedragers en datanetwerken), ook ten dele, zijn de firma Braukmann GmbH voorbehouden. Inhoudelijke en technische veranderingen voorbehouden.

## 29 Veiligheid

In dit hoofdstuk krijgt u belangrijke veiligheidsinstructies betreffende de omgang met het apparaat. Dit apparaat beantwoordt aan de voorgeschreven veiligheidsvoorschriften. Een ondeskundig gebruik kan echter tot materiële schade en schade aan personen leiden.

### 29.1 Gebruik volgens de voorschriften

Dit apparaat is alleen bestemd voor het gebruik in het huishouden in een gesloten ruimte voor het

- zetten/warm houden van koffie
- Malen van geroosterde koffiebonen

Dit apparaat is bedoeld voor het huishouden en in soortgelijke toepassingen zoals bijvoorbeeld:

- in keukens voor medewerkers in winkels, kantoren en andere commerciële toepassingen;
- op boerderijen;

- door klanten in hotels, motels en dergelijke;
- in pensions met ontbijt.

Een ander of er van afwijkend gebruik geldt als niet volgens de voorschriften.

**Het apparaat is NIET geschikt voor de verwerking van ijsklontjes of dergelijke harde voedingsmiddelen.**

### **▲WARNING** Waarschuwing

**Gevaar door gebruik niet volgens de voorschriften! Bij onreglementair gebruik van het apparaat en/of gebruik op een andere wijze kunnen gevaren ontstaan.**

- ▶ Het apparaat uitsluitend volgens de voorschriften gebruiken.

**▲WARNING****Waarschuwing**

- ▶ De in deze gebruiksaanwijzing beschreven handelswijzen in acht nemen.

Aanspraken van welke aard dan ook wegens niet reglementair gebruik zijn uitgesloten. Het risico draagt alleen de gebruiker.

**29.2 Algemene veiligheidsinstructies****HINWEIS****TIP****Houdt u zich voor een veilige omgang met het apparaat aan de volgende algemene veiligheidsinstructies:**

- ▶ Vóór het gebruik van het apparaat moeten de gebruiksaanwijzingen zorgvuldig worden gelezen.
- ▶ Controleer het apparaat voor de ingebruikname op aan de buitenkant zichtbare schade. Neem een beschadigd apparaat niet in gebruik.
- ▶ Dit apparaat kan door personen met een geestelijke, zintuiglijke of lichamelijke handicap worden gebruikt, als zij zijn onderwezen in het veilige gebruik en de mogelijke gevaren begrijpen.
- ▶ Het apparaat mag niet door kinderen worden gebruikt. Houd het apparaat en de netkabel buiten het bereik van kinderen.
- ▶ Kinderen mogen niet met het apparaat spelen.
- ▶ Reinigings- en onderhoudswerkzaamheden mogen niet door kinderen worden uitgevoerd.
- ▶ Het apparaat tijdens gebruik niet onbeheerd laten.
- ▶ Gebruik het apparaat niet als deze leeg is. Dit kan het apparaat beschadigen.
- ▶ Let erop dat de netkabel niet hangt in de omgeving van kinderen.
- ▶ De netkabel mag niet in contact of in de omgeving van hete onderdelen van het apparaat, een warmtebron of een scherpe rand worden gebracht.

- ▶ Verwijder de stekker niet door deze aan de netkabel uit het stopcontact te trekken.
- ▶ Een reparatie van het apparaat mag alleen door een door de fabrikant geautoriseerde servicedienst uitgevoerd worden, anders vervalt bij een volgende schade de aanspraak op garantie. Door ondeskundige reparaties kunnen aanzienlijke gevaren voor de gebruiker ontstaan.
- ▶ Defecte onderdelen mogen alleen tegen originele vervangende onderdelen omgewisseld worden. Alleen bij die onderdelen is gegarandeerd dat ze aan de veiligheidseisen voldoen.
- ▶ Voor uw eigen veiligheid dient u altijd bij uw apparaat passende originele toebehoren of vervangende onderdelen van de fabrikant gebruiken.
- ▶ Het apparaat is er niet voor bedoeld om met een externe tijdschakelaar of een afzonderlijke afstandsbediening te worden gebruikt.
- ▶ Schakel het apparaat uit, voordat u de stekker uit het stopcontact trekt.
- ▶ Bij de eerste paar keer koffiezetten kan er door afwerkingsresten aan enige componenten rook of geurtjes ontstaan. Dit fenomeen verdwijnt na enige tijd en is normaal.
- ▶ Trek in het geval van een defect of voor het vullen, voor montage/demontage, na het gebruik en voor de reiniging de stekker uit het stopcontact.

---

## 30 Bronnen van gevaar

### 30.1.1 Gevaar door verwonding

**▲WARNING** WAARSCHUWING

**Door onzorgvuldig gebruik van het instrument van verwonding door scherpe randen.** Neem de volgende voorzorgsmaatregelen om verwondingen te voorkomen:

- ▶ Raak geen bewegende delen.
- ▶ De messen van het maalwerk zijn scherp, raak deze niet aan. Wees voorzichtig met de demontage en montage van de draaikop voor het maalwerk en het maalwerk zelf, evenals bij de reiniging ervan.
- ▶ De koffiepot is van glas. Wanneer het glas breekt kunnen scherpe randjes ontstaan. Er is een verwondingsrisico.
- ▶ Gebruik de koffiepot niet wanneer deze beschadigd is.

### 30.1.2 Verbrandingsgevaar

**▲WARNING** WAARSCHUWING

Houdt u zich alstublieft aan de volgende veiligheidsvoorschriften zodat u zichzelf niet verbrandt of anderen zich verbranden.

- ▶ Raak de hete onderdelen van het apparaat nooit aan.
- ▶ Er bestaat verbrandingsgevaar door hete oppervlakken: De koffieuitgang, de filterklep (de roestvrij stalen afdekking) met filterhouder en deksel, permanent filter of papieren filter en de koffiepot zijn tijdens en kort na het koffiezetten erg heet. Raak de koffiepot alleen aan het handvat aan. Open de filterklep na het koffiezetten voorzichtig (pas op voor hete stoom), raak daarbij alleen de kunststof handgreep van de filterklep aan.
- ▶ De warmhoudplaat wordt heet en de warmhoudplaat kan door restwarmte ook na gebruik nog warm zijn.

## **▲WARNUNG** WAARSCHUWING

- ▶ Let op de waterdamp die uit het apparaat komt, zodat u zich niet verbrandt. Bedek de stoomuitlaat niet.
- ▶ De gezette koffie is te heet. Ga voorzichtig om met de kan, om verbrandingen te vermijden.
- ▶ Probeer altijd eerst de temperatuur voordat u de koffie drinkt.
- ▶ Terwijl de koffie wordt gezet, moet het deksel van de koffiepot altijd gesloten blijven.

### **30.1.3 Gevaar door elektrische stroom**

## **▲GEFAHR** GEVAAR

Levensgevaar door elektrische stroom! Bij contact met onder stroom staande snoeren of constructieonderdelen bestaat levensgevaar! Neemt u de volgende veiligheidsvoorschriften in acht om een dreiging van elektrische stroom te voorkomen:

- ▶ Het apparaat mag niet in gebruik worden genomen, als de aansluiting of de stekker beschadigd is, als het niet volgens de voorschriften werkt, op de grond is gevallen of beschadigd is. Indien de aansluiting of de stekker beschadigd is, moet deze door de fabrikant of servicepersoneel dat daar opdracht toe heeft van de fabrikant worden vervangen om gevaren te voorkomen.
- ▶ Open in geen geval de behuizing van het apparaat. Als aansluitingen die onder stroom staan worden aangeraakt en de elektrische of mechanische opbouw veranderd, bestaat gevaar voor elektrische schokken. Daarnaast kunnen functionele storingen in het apparaat optreden.
- ▶ Dompel het apparaat of het netsnoer en de stekker nooit onder in water of in een andere vloeistof.
- ▶ Zorg ervoor dat er geen water op de stekker spat.



---

## 31 Ingebruikname

In dit hoofdstuk krijgt u belangrijke informatie omtrent de ingebruikname van het apparaat. Neem de aanwijzingen in acht om gevaren en beschadigingen te voorkomen.

### 31.1 Veiligheidsvoorschriften

#### **▲WARNING** Waarschuwing

- ▶ Verpakkingsmateriaal mag niet als speelgoed gebruikt worden. Er bestaat kans op verstikking.

### 31.2 Leveringsomvang en transportinspectie

De Grande Aroma 100 wordt standaard met de volgende onderdelen geleverd:

- Grande Aroma 100
- koffiepote
- filterhouder met deksel
- permanente filter
- koffielepel
- reinigingskwastje
- gebruiksaanwijzing

#### **HINWEIS** Tip

- ▶ Controleer de levering op volledigheid en op zichtbare beschadigingen.
- ▶ Waarschuw de expediteur, de verzekering en de leverancier bij een onvolledige levering of bij beschadiging als gevolg van gebrekkige verpakking of als gevolg van het transport.

### 31.3 Uitpakken

Bij het uitpakken van het apparaat gaat u als volgt te werk:

- Neem het apparaat uit de doos en verwijder het verpakkingsmateriaal.

### 31.4 Verwijderen van de verpakking



De verpakking beschermt het apparaat tegen transportschade. De verpakkingsmaterialen zijn uitgezocht vanuit milieuvriendelijke en verwijderingstechnische gezichtspunten en daarom recyclebaar. Het terugbrengen van de verpakking in de materiaalkringloop bespaart grondstoffen en verkleint de afvalhoop. Lever niet meer benodigd verpakkingsmateriaal in bij een afvalbrengstation, dat zorgdraagt voor de recycling.

#### **HINWEIS** Tip

- ▶ Bewaar indien mogelijk het originele verpakkingsmateriaal gedurende de garantieperiode, zodat u het apparaat indien nodig weer volgens de voorschriften kunt inpakken.

### 31.5 Eisen aan de plek van plaatsing

Voor een veilig en foutloos functioneren van het apparaat moet de plek waar het apparaat komt te staan aan de volgende eisen voldoen:

- Dit koffiezetapparaat moet op een stabiele en hittebestendige ondergrond worden geplaatst en tegen opspattend water en alle mogelijke warmtebronnen worden beschermd. Plaatst u het apparaat niet in een hete, natte of zeer vochtige omgeving of in de buurt van brandbare materialen.

- 
- Gebruik het apparaat niet in de buitenlucht. Plaats het op een droge plek.
  - Apparaat niet onder gevoelige meubels gebruiken, omdat de waterdamp deze kan beschadigen.
  - Kies de plek dusdanig dat kinderen hete oppervlakken van het apparaat niet kunnen aanraken.
  - Het stopcontact moet makkelijk toegankelijk zijn, zodat de voedingskabel er in geval van nood ongecompliceerd uitgehaald kan worden.
  - De inbouw en montage van dit apparaat op niet stationaire plekken (bijvoorbeeld schepen) mogen alleen door vakzaken/vakmensen uitgevoerd worden, als ze de voorwaarden voor een veilig gebruik van dit apparaat garanderen.

### 31.6 Elektrische aansluiting

Voor een veilig en feilloos gebruik van het apparaat moeten bij de elektrische aansluiting de volgende aanwijzingen in acht genomen worden:

- Controleer voor het aansluiten van het apparaat de aansluitingsgegevens (spanning en frequentie) op het typeplaatje met de gegevens van uw stroomnet. Deze gegevens moeten overeenkomen, zodat het apparaat niet beschadigd kan raken. In geval van twijfel vraagt u een vakkundige elektricien.
- Bij gebruik van een verlengsnoer mag voor aansluiting van het apparaat op het stroomnet alleen een uitgerold verlengsnoer van maximaal 3 meter lengte en een doorsnede van 1,5 mm<sup>2</sup> gebruikt worden. Het gebruik van een stekker of stekkerdoos met meerdere aansluitingen is vanwege het daarmee verbonden brandgevaar verboden.
- Vergewis u er van dat de voedingskabel onbeschadigd is en niet onder de oven of over hete of scherpe oppervlakten gelegd is.
- Het stopcontact moet beschermd zijn met een zekering of automatische schakelaar van 16 ampère.
- De elektrische veiligheid van het apparaat is alleen dan gegarandeerd wanneer het is aangesloten aan een reglementair geïnstalleerd systeem met aardkabels en veiligheidschakelaars. Laat u in geval van twijfel de huisinstallatie controleren door een erkende elektricien. De fabrikant kan niet aansprakelijk worden gesteld voor schade, die door een gebrekkige of onderbroken aardingskabel veroorzaakt worden.

### 31.7 Typeplaatje

Het typeplaatje met de aansluit- en vermogensgegevens bevindt zich aan de achterkant van het apparaat.

## 32 Bediening en gebruik

In dit hoofdstuk krijgt u belangrijke aanwijzingen m.b.t. de bediening van het apparaat. Neem de aanwijzingen in acht om gevaren en beschadigingen te voorkomen.

### **⚠️** **WAARNUNG** Waarschuwing

- ▶ Het apparaat tijdens gebruik niet uit het oog verliezen, zodat er bij gevaren snel ingegrepen kan worden.

## 32.1 Overzicht

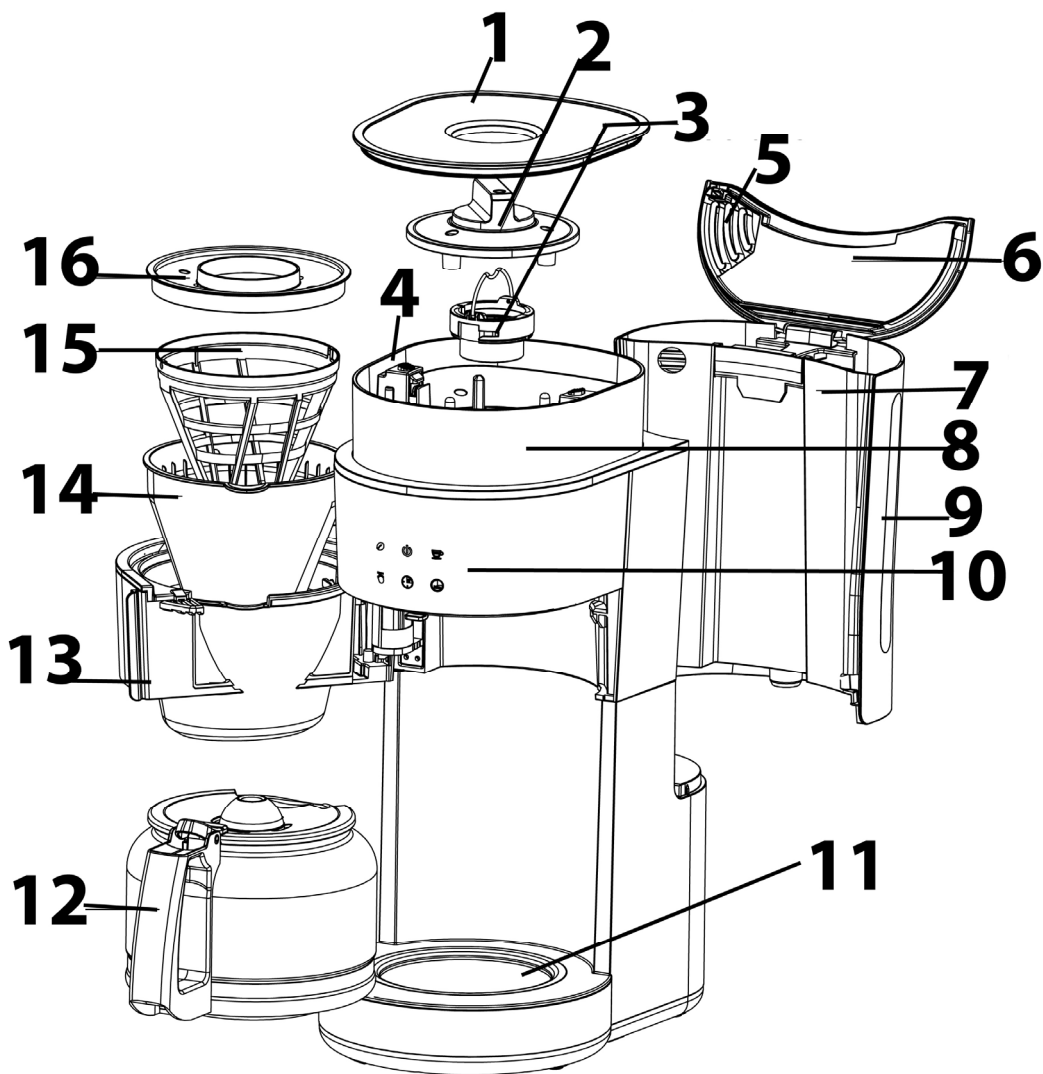

1 deksel van de bonenbak

2 draaiknop voor de instelling van het maalwerk

3 maalwerk

4 toets voor verwijderen van de draaiknop

5 stoomuitlaat

6 deksel van de watertank

7 watertank

8 bonenbak

9 schaal van de watertank

10 display

11 warmhoudplaat

12 koffiepot

13 filterklep

14 filterhouder

15 permanente filter

16 deksel van de filter

### HINWEIS

### TIP

- Vul de watertank nooit boven de max-markering. Gebruik het apparaat niet, wanneer het overloopt. De filterklep moet dicht zijn, anders kan de pot niet onder de druppelbeveiliging van de filterhouder worden geschoven.

### ⚠️ WARNUNG

### Waarschuwing

- Houd de filterklep tijdens gesloten wanneer het apparaat aan staat. Er bestaat schroeigevaar.

## 32.2 Demontage en montage van het maalwerk en de draaiknop.

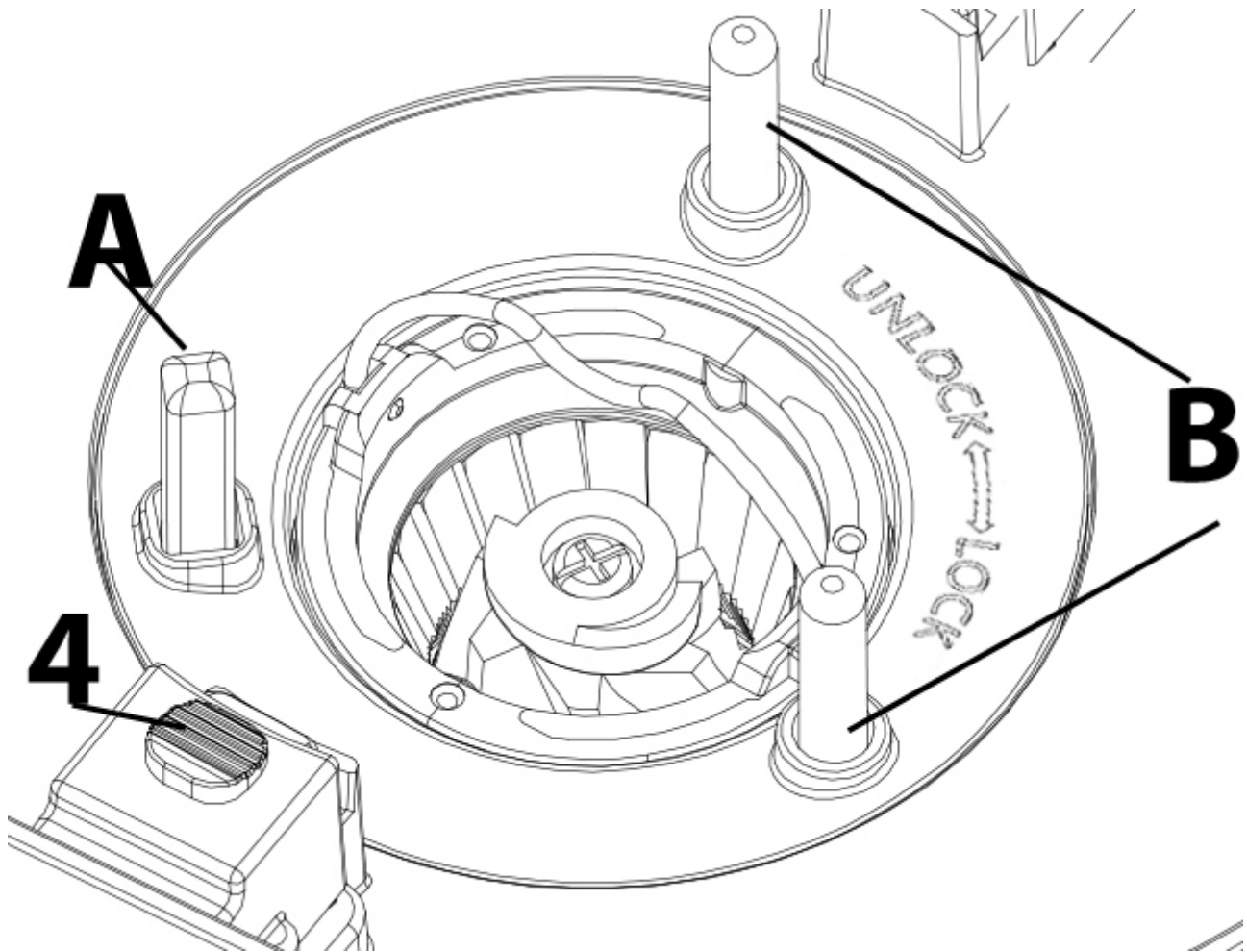

Stekker uit het stopcontact trekken.

**Demontage:** Deksel van de bonenbak halen. De knop voor verwijderen van de draaiknop (4) opzij schuiven en de draaiknop verwijderen.

Maalwerk tegen de wijzers van de klok draaien, aan het handvast vastpakken en krachtig naar boven trekken.

**Montage:** Maalwerk terugplaatsen en met de wijzers van de klok mee draaien, tot het vastklikt. Aan de onderkant van de draaiknop zijn gaten voor de pennen, die aan de zijkant van het maalwerk zitten. de knop voor verwijderen van de draaiknop (4) opzij schuiven.

Draaiknop weer terugzetten, zodat het gat voor de vierhoekige pen op de hoekige pen (A) is gepositioneerd en het gat voor de ronde pennen boven de ronde pennen (B) statn.

### HINWEIS

### Tip

- ▶ Apparaat geeft E3 weer. Draaiknop is niet correct gemonteerd of maalwerk is geblokkeerd. Draaiknop correct monteren. Maalwerk reinigen.

### ⚠️ WARNUNG

### Waarschuwing

- ▶ De messen van het maalwerk zijn scherp, raak deze niet aan. Wees voorzichtig met de demontage en montage van de draaiknop voor het maalwerk en het maalwerk zelf, evenals bij de reiniging ervan.

## 32.3 Waarschuwingsinstructies op apparaat

**▲VORSICHT** Voorzichtig



### Gevaar door hete oppervlakte!

- ▶ De hete oppervlakte van het apparaat niet aanraken. Brandgevaar!
- ▶ Zet of leg geen voorwerpen op het apparaat.

## 32.4 Display en toetsen



Instelling van de aromasterkte (mild, sterk)



Start/stop



Instelling van het gewenste aantal kopjes koffie



Instelling voor het toebereiden van koffie

van koffiapoeder



en





voor de instelling en bevestiging van timer en tijd

## 32.5 Tijd instellen

Stekker uit het stopcontact trekken. Het display geeft    en „00:00“  
weer. Met  de uren instellen en met  bevestigen. Vervolgens met  de  
minuten instellen en met  bevestigen.

## 32.6 Voor ingebruikname van het apparaat

Gebruik het apparaat de eerste keer met de maximale hoeveelheid water zonder papieren filter, koffiebonen en koffiapoeder. Daartoe de watertank tot de maximaal-markering met

water vullen, met  omschakelen naar de modus voor koffiapoeder, met  10

kopjes selecteren en het zetproces met  starten. Proces herhalen.

## 32.7 Koffie zetten

### **⚠️** **WAARUNG** Waarschuwing

- ▶ Waarschuwingssymbool: hete stoom.
- ▶ Er kan hete stoom uit het apparaat komen. Voorzichtig: verbrandingsgevaar!



#### 32.7.1 Voorbereidingen

Plaats de filterhouder in de filterdeur. Plaats het permanente filter in de filterhouder of vouw de onderste vouw van een papieren filter (grootte 1x4) en zet deze in de filterhouder. Vul tot 150 g koffiebonen (afhankelijk van de brandingsgraad) in de bonenbak

### **HINWEIS** Tip

- ▶ Draaiknop moet zijn geplaatst, voordat u koffiebonen in de bak doet.
- ▶ Watertank tijdens het vullen van bonen gesloten houden.

**Of:** Doe de gewenste hoeveelheid koffiopoeder in het filter.

### **HINWEIS** TIP

- ▶ Niet te veel koffiopoeder gebruiken omdat er anders koffiedik kan overlopen.

Zet het deksel van het filter erop. Sluit de filterklep.

Vervolgens de pot op de warmhoudplaats onder de druppelstop van de filterhouder plaatsen. Vul het water tot de max-markering in de watertank.





Stel met  het gewenste aantal kopjes in. Het apparaat wordt overeenkomstig het ingestelde aantal kopjes water uit de watertank gebruiken. Het proces is hoorbaar.

Deksel op de bonenbak zetten.

#### 32.7.2 Koffie zetten met gemalen koffie

Vorbereidingen afsluiten. Stel met  de aromasterkte in ( mild,  sterk).

Met  de instelling voor koffiezetten met gemalen koffie kiezen.  licht rood op.

Start het koffiezetten met . De  toets licht rood op en het apparaat begint meteen te werken. Het apparaat piept, wanneer het koffiezetten is afgesloten.

Om het proces af te breken, drukt u op  dan wordt deze toets wit verlicht. De toets

 is nog steeds rood en toont de selectie voor gemalen koffie. Druk op de toets, tot deze wit oplicht, om de selectie te beëindigen.

#### 32.7.3 Koffie van vers gemalen bonen zetten

Vorbereidingen afsluiten.

Stel de **maalgraad** in. Daartoe de draaiknop voor de instelling van de maalgraad voor een fijnere maalgraad naar beneden draaien en voor een grovere maalgraad naar boven draaien.

Stel met  de aromasterkte in ( mild,  sterk).

Start nu het maal- en zetproces met . De  toets licht rood op en het malen begint. Vervolgens wordt de koffie met vers gemalen koffiepoeder gezet. Het apparaat piept, wanneer het koffiezetten is afgesloten.

Om het proces af te breken, drukt u op  dan wordt deze toets wit verlicht.

### 32.7.4 Warmhouden

Het apparaat houdt na het koffiezetten de koffie 35 minuten lang warm, zolang is de toets



rood verlicht. Daarna piept het apparaat en wordt het proces beëindigd. De



toets licht wit op. Wanneer het warmhoudproces eerder wilt beëindigen, drukt u op



de toets

#### HINWEIS

#### Tip

- ▶ De hoeveelheid koffie kan afwijken van de hoeveelheid water, omdat koffiepoeder afhankelijk van de maling een verschillende hoeveelheid water opneemt.
- ▶ Dit koffiezetapparaat is voorzien van een anti-druppelsysteem. Hierdoor kunt u koffie serveren voordat al het water is doorgelopen. Plaats de koffiepot snel terug om overlopen te voorkomen.
- ▶ Geen heet water in het waterreservoir doen.
- ▶ Vul de watertank nooit boven de max-markering.
- ▶ Koffiepot bij het leeggieten niet meer dan 45° kantelen.
- ▶ De deksel van het apparaat moet tijdens de werking altijd gesloten blijven. Gebruik de koffiepot nooit zonder deksel.
- ▶ Gebruik het maalwerk uitsluitend voor het malen van geroosterde koffiebonen.
- ▶ Gebruik geen gecarameliseerde of met suiker geglazuurde koffiebonen.
- ▶ In de bonenbak mag geen koffiepoeder worden gedaan.

#### ⚠️ WARNUNG

#### Waarschuwing

- ▶ Raak de koffieuitleat tijdens of direct na gebruik niet aan. Er bestaat schroeï- en verbrandingsgevaar.
- ▶ Tijdens het warmhouden is de verwarmingsplaat heet. Verbrandingsgevaar.
- ▶ Schakel het apparaat uit wanneer de koffiepot leeg is. Zet de lege kan niet op de warme verwarmingsplaat.



### 32.7.5 Timer

Sluit de voorbereidingen af en stel de aromasterkte in. Voor de toebereiding met koffiebonen de maalgraad naar wens instellen. Voor de toebereiding van koffie van

gemalen koffiebonen, met  de juiste instelling kiezen, de toets licht dan rood op.



De tijd moet reeds zijn ingesteld. Druk vervolgens op  totdat de tijd knippert. Stel

vervolgens de gewenste begintijd voor het zet- resp. zet- en maalproces in. Met  de

uren instellen en met  bevestigen. Vervolgens met  de minuten instellen en

met  bevestigen.  brandt rood en de timer is geactiveerd.

Wanneer u reeds eerder de timer hebt ingesteld, druk dan een keer kort op , dan

wordt de ingestelde timer weergegeven. Met  bevestigen.  brandt rood en de timer is geactiveerd.

Wanneer u de timer wilt stoppen, drukt u op , zodat de toets wit is verlicht.

### 32.7.1 Apparaat geeft Lo weer

Te weinig water voor de ingestelde hoeveelheid per kopje in het waterreservoir. Het apparaat gaat na 5 keer piepen in de warmhoudmodus en zet, zelfs wanneer u de watertank vult, niet automatisch verder koffie. Daarom kan de koffie voor uw smaak te sterk zijn. **In dit geval:** Vul het water tot de max-markering in de watertank. Stel het apparaat in op de instelling voor koffiepoeder voor het aantal nog niet bereide kopjes en start het proces opnieuw.

## 33 Reiniging en onderhoud

In dit hoofdstuk krijgt u belangrijke informatie m.b.t de reiniging en het onderhoud van het apparaat. Neem de aanwijzingen in acht om beschadigingen door verkeerde reiniging van het apparaat te voorkomen en een storingvrij gebruik te waarborgen.

### 33.1 Veiligheidsvoorschriften

#### **▲VORSICHT** Voorzichtig

Schenkt u eerst aandacht aan de volgende veiligheidsvoorschriften voordat u met de reiniging van het apparaat begint:

- De apparaat (vooral het maalwerk) moet regelmatig schoongemaakt worden en kalkresten dienen verwijderd te worden.



**⚠VORSICHT**

## Voorzichtig

- ▶ Ontkalk het apparaat regelmatig, om optimale functionaliteit te garanderen en defecten te vermijden.
- ▶ Schakel de apparaat uit voordat u hem schoonmaakt en haal daarbij de stekker uit het stopcontact.
- ▶ De koffieuitleat, de filterklep met filterhouder en deksel, het permanente filter, het papieren filter en de koffiepot zijn tijdens en kort na het koffiezetten erg heet. De warmhoudplaat wordt heet en kan door restwarmte ook na gebruik nog warm zijn.
- ▶ De messen van het maalwerk zijn scherp, raak deze niet aan. Wees voorzichtig met de demontage en montage van de draaikop voor het maalwerk en het maalwerk zelf, evenals bij de reiniging ervan.
- ▶ Gebruik geen agressieve of schurende reinigingsmiddelen en geen oplosmiddelen.
- ▶ Kras niet met een hard voorwerp over hardnekkige verontreinigingen.

## 33.2 Reiniging

- Papieren filter met koffiedrab wegwerpen.
- Pot, watertank, permanente filter, filterhouder met deksel, evenals het deksel van de bonenbak kunnen onder stromend water worden gereinigd. Anti-druppelsysteem in de filterhouder meermaals bevestigen.
- Veeg de behuizing en de warmhoudplaat evenals de draaiknop voor het maalwerk met een vochtige doek af.
- Om het maalwerk te reinigen verwijdert u dit en reinigt het met de reinigingskwast. Het is ook mogelijk om de koffiepoederresten met een stofzuiger te verwijderen.
- Droog alle onderdelen grondig af voordat u ze weer monteert.

**⚠WARNING**

## Waarschuwing

- ▶ Reinig het apparaat nooit als het warm is.
- ▶ Dompel het apparaat (behalve filter, maal-en-zet-houder/deksel en de koffiepot) nooit onder in water en zet het niet onder een stromende kraan.
- ▶ Trek de stekker uit het stopcontact alvorens het apparaat schoon te maken. Plaats het snoer, de stekker, of het apparaat niet in water om elektrische schokken te voorkomen.

## 33.3 Ontkalken

Afhankelijk van de hartegraad van het water moet u het apparaat iedere maand een keer ontkalken.

**HINWEIS**

## TIP

- ▶ Indien nodig ook het permanente filter ontkalken.

Vul het waterreservoir met een kwart witte azijn en drie kwart water.

Steek de stekker in het stopcontact en gebruik de instelling voor het zetten van koffie met gemalen koffie voor 10 kopjes. Laat het volledige mengsel doorlopen en giet het vervolgens weg. Herhaal het proces, totdat er geen kalkresten meer te zien zijn.

Laat daarna nog 1-2 keer 10 kopjes water doorlopen en herhaal het proces eventueel, totdat u geen azijn meer ruikt. Giet het water weg.

**HINWEIS****TIP**

- ▶ Regelmatig ontkalken van uw apparaat zal het elektriciteitsverbruik reduceren en de levensduur van uw apparaat verlengen.
- ▶ Apparaten die door verkeerde ontkalking niet goed werken, vallen niet meer onder de garantie.

## 34 Storingen verhelpen

In dit hoofdstuk krijgt u belangrijke informatie m.b.t. het lokaliseren van storingen en het verhelpen van storingen. Let u op de aanwijzingen om gevaren en beschadigingen te voorkomen.

### 34.1 Veiligheidsvoorschriften

#### **▲VORSICHT** Voorzichtig

- ▶ Reparaties aan elektrische apparaten mogen alleen uitgevoerd worden door gekwalificeerd vakpersoneel dat door de fabrikant is geschoold.
- ▶ Door ondeskundige reparaties kunnen aanzienlijke gevaren voor de gebruiker ontstaan, evenals schade aan het apparaat.

### 34.2 Storingsoorzaken en –oplossingen

Probleem	Mogelijke oorzaak	Mogelijke oplossing
Het apparaat loopt te langzaam door (meer dan 10 minuten) of is niet heet genoeg.	Apparaat heeft kalkaanslag	Ontkalk het apparaat regelmatig, zie hoofdstuk ontkalking
Koffiedik in de koffiepote	Apparaat moet worden gereinigd. Papierfilter is te klein. Te veel koffiopoeder gebruikt.	Reinig het apparaat (vooral het ventiel van het anti-druppelsysteem). Gebruik de papieren filter van grootte 1x4. Gebruik minder koffiopoeder.
In het filter zit koffie en de koffiedik is overgelopen.	De pot stond tijdens het koffiezetten te lang niet op de verwarmingsplaat zodat het filter niet geleegd kon worden. Te veel koffiopoeder gebruikt.	Trek de stekker uit het stopcontact. Zet de pot op de verwarmingsplaat, zodat het filter wordt geleegd. Reinig het apparaat. Gebruik minder koffiopoeder.
De druppelbeveiliging werkt niet.	Het ventiel van het anti-druppelsysteem bevat koffieresten.	Reinig het ventiel (onderin de filterhouder) en druk voorzichtig een paar keer op de druppelbeveiliging.

Er komt water uit de onderkant van het apparaat.	Het apparaat is defect.	Trek de stekker uit het stopcontact. Apparaat niet meer gebruiken. Neem contact op met de klantenservice.
Apparaat geeft E3 weer.	Draaiknop is niet correct gemonteerd. Maalwerk is geblokkeerd.	Draaiknop correct monteren. Maalwerk reinigen.
Apparaat geeft Lo weer.	Te weinig water voor de ingestelde hoeveelheid per kopje in het waterreservoir.	Zie hoofdstuk „Apparaat geeft Lo weer“.

### HINWEIS

### Tip

- ▶ Als u met de bovengenoemde stappen het probleem niet kunt verhelpen, neem dan contact op met de klantendienst.

## 35 Afvoer van het oude apparaat



Oude elektrische en elektronische apparaten bevatten vaak nog waardevolle materialen. Ze bevatten echter ook schadelijke stoffen, die voor hun functioneren en veiligheid noodzakelijk waren. In het huishoudelijk afval of bij verkeerde behandeling kunnen deze stoffen de menselijke gezondheid en het milieu schade aanbrengen. Zet uw oude apparaat daarom nooit bij het gewone huishoudelijk vuil.

### HINWEIS

### Tip

- ▶ Maak gebruik van de in uw woonplaats voorhanden zijnde inzamelplek voor teruggave en verwerking van oude elektrische en elektronische apparaten. Haal eventueel informatie bij uw gemeentehuis, de vuilnisophaaldienst of bij uw winkelier.
- ▶ Zorg ervoor dat uw oude apparaat tot het moment van transport op een kinderveilige plek wordt bewaard.

## 36 Garantie

Voor dit product geven we vanaf de dag van aankoop 24 maanden garantie op gebreken, die te herleiden zijn tot productie- of materiaalfouten.

Garantieclaims volgens §439 ff. BGB-E blijven hiervan van kracht. Onder de garantie vallen niet de schaden die door onjuiste behandeling of ingebruikname ontstaan zijn, zoals gebreken die de functie of de waarde van het apparaat slechts gering beïnvloeden. Verder zijn aan slijtage onderhevige onderdelen, transportschade zo lang wij deze niet te verantwoorden hebben, als ook schaden, die door niet door ons verrichtte reparaties ontstaan zijn, uitgesloten van aanspraak op garantieclaim. Dit apparaat is vervaardigd voor huishoudelijk gebruik (kleinverbruik) en voorzien van een overeenkomstig vermogen. Een eventueel gebruik voor bedrijfsdoeleinden valt alleen onder de garantie, als de mate van gebruik te vergelijken is met het gebruik in een particulier kleinhuishouden. Het is niet voor de verdere bedrijfsdoeleinden bestemd.

---

Bij rechtmatige reclamaties zullen wij het defecte apparaat naar ons bevinden repareren of tegen een apparaat vrij van gebreken omwisselen. Zichtbare defecten moeten binnen 14 dagen na levering aangetoond worden. Verdere claims zijn uitgesloten.

Stelt u zich voor het indienen van een garantieclaim en het terugsturen van uw apparaat via onderstaand adres (altijd met bewijs van koop!) met ons in verbinding.

### **37 Technische gegevens**

Apparaat	Elektrische koffiemachine met maalwerk
Naam	Grande Aroma 100
Artikel nr.	1856
Aansluitgegevens	220-240V~, 50-60Hz
Power consumptie	1000W
Afmetingen buitenkant	19,5 x 44 x 30 cm
Capaciteit	ca. 1,4 L
Netto gewicht	4 kg

---

# Manual del usuario

## Cafetera eléctrica con molinillo

### Grande Aroma 100



Ref. 1856

---

## 38 Manual del usuario

### 38.1 Generalidades

Lea atentamente la información contenida en este manual para familiarizarse rápidamente con el aparato y poder utilizar sus funciones en toda su capacidad.

Su Grande Aroma 100 le servirá durante muchos años si lo trata y conserva adecuadamente.

Le deseamos una gran satisfacción durante el uso.

### 38.2 Información acerca de este manual

El manual de instrucciones forma parte integrante del aparato y le proporciona instrucciones importantes para la puesta en marcha, la seguridad, el uso previsto y la conservación del aparato. El manual del usuario debe guardarse siempre a mano, cerca del aparato. Debe ser leído y utilizado por la persona encargada de:

- la puesta en marcha,
  - operación,
  - resolución de fallos y/o
  - limpieza
- del aparato. Guarde este manual de instrucciones en un lugar seguro y facilítelo a las terceras personas que vayan a utilizarlo en el futuro.

### 38.3 Advertencias

En el presente manual se utilizan las siguientes advertencias:

**▲GEFAHR**

#### Peligro

**Una advertencia de este nivel de peligro designa una situación peligrosa.**

- ▶ Si la situación peligrosa no se evita, puede causar la muerte o lesiones graves.
- ▶ Siga las instrucciones que indica esta advertencia para evitar el peligro de muerte o de lesiones graves a personas.

**▲WARNING**

#### Advertencia

**Una advertencia de este nivel de peligro designa una posible situación peligrosa.**

- ▶ Si la situación de peligro no se evita, puede conducir a lesiones graves.
- ▶ Siga las instrucciones que indica esta advertencia para evitar lesiones a personas.

**▲VORSICHT**

#### Precaución

**Una advertencia de este nivel de peligro designa una posible situación peligrosa.**

- ▶ Si la situación de peligro no se evita, puede conducir a lesiones de gravedad moderada a leve.
- ▶ Siga las instrucciones que indica esta advertencia para evitar lesiones a personas.

**HINWEIS**

#### Nota

- ▶ Esta indicación designa información adicional que facilitará el manejo de la máquina.

---

## 38.4 Limitación de responsabilidad

La información técnica contenida, datos e indicaciones contenidos en el presente manual para la instalación, operación y conservación se corresponden con los últimos avances técnicos en el momento de la impresión y se publican teniendo en cuenta nuestra experiencia y conocimientos hasta ese momento. Por este motivo no nos hacemos responsables de las indicaciones, ilustraciones o descripciones contenidas en el presente manual del usuario. El fabricante no se hace responsable de los daños causados por:

- desobedecimiento de las instrucciones
- uso indebido
- reparaciones indebidas
- uso de piezas de repuesto no autorizadas
- modificaciones técnicas, modificaciones del aparato

No se recomienda realizar modificaciones en el aparato y no están cubiertas por la garantía. Las traducciones se realizan a nuestro buen saber y entender. No nos hacemos responsables de ningún error de traducción, incluso si la traducción hubiera sido realizada por nosotros o por orden nuestra. Por tanto, sólo el texto original en alemán tendrá carácter vinculante.

## 38.5 Derechos de autor (copyright)

Esta documentación está protegida por los derechos de autor.

Braukmann GmbH se reserva todos los derechos, incluida la reproducción fotomecánica, la publicación y distribución mediante procedimientos especiales (p.ej. procesamiento de datos, soporte de datos y redes de datos), ya sea en su totalidad o en parte.

Válido salvo errores de contenido y modificaciones técnicas.

## 39 Seguridad

En este capítulo obtendrá importantes instrucciones de seguridad sobre la manipulación del aparato. Este aparato cumple la normativa de seguridad vigente. No obstante, el uso indebido puede causar lesiones a personas y daños materiales.

### 39.1 Uso previsto

Este aparato está previsto únicamente para el uso doméstico.

Este aparato se ha ideado para

- Preparar café
- Moler granos de café tostado.

Este aparato ha sido diseñado para su uso doméstico o para usos similares, como por ejemplo, en cocinas para empleados de tiendas, oficinas u otros ámbitos comerciales, en explotaciones agrícolas, por clientes de hoteles, moteles u otras instalaciones residenciales, en pensiones con desayuno.

Cualquier otro uso distinto al aquí previsto se considera un uso indebido del aparato.

**Este aparato NO es apto para procesar cubitos de hielo o alimentos de similar dureza.**

### **▲WARNING** Advertencia

**Peligro ante el uso no conforme a lo previsto.**

El uso indebido del aparato o cualquier uso distinto al uso previsto puede entrañar peligro.

► Utilice el aparato exclusivamente para su uso previsto

## **▲WARNUNG** Advertencia

- ▶ Los procedimientos descritos en el manual de instrucciones deben obedecerse.

Queda excluida cualquier reclamación de garantía debido a daños derivados del uso no conforme a lo previsto. La responsabilidad recae exclusivamente en el usuario.

## **39.2 Instrucciones generales de seguridad**

### **HINWEIS** Nota

**Para una manipulación segura del aparato, observe las siguientes instrucciones generales de seguridad:**

- ▶ Antes de utilizar el aparato debe leer atentamente las instrucciones de uso.
- ▶ Antes de utilizar el aparato debe revisarlo para detectar posibles daños. Si el aparato presenta daños, no lo ponga en marcha.
- ▶ Este aparato puede ser utilizado por personas con discapacidad psicológica, sensorial o física si han sido instruidos en el uso seguro y son conscientes de los posibles peligros existentes.
- ▶ El aparato no debe ser utilizado por niños. Mantenga el aparato y el cable de alimentación fuera del alcance de los niños. Los niños no deben jugar con el aparato. Las tareas de limpieza y mantenimiento no deben ser realizadas por niños.
- ▶ No deje el aparato sin vigilancia durante el funcionamiento. No haga funcionar el aparato cuando esté vacío. El aparato se podría dañar.
- ▶ No deje que el cable de alimentación cuelgue al alcance de los niños.
- ▶ El cable de alimentación no debe entrar en contacto ni encontrarse cerca de partes calientes del aparato, una fuente de calor ni de bordes afilados.
- ▶ No desconecte el enchufe tirando del cable de alimentación para desconectarlo de la toma eléctrica.



- ▶ La reparación del aparato sólo debe ser realizada por el servicio técnico autorizado por el fabricante. De lo contrario, la garantía quedará anulada en caso de sufrir daños. Las reparaciones incorrectas pueden causar riesgos significativos para el usuario.
- ▶ Los componentes defectuosos solo deben ser sustituidos por piezas de repuesto originales. Sólo en este tipo de componentes se asegura el cumplimiento de los requisitos de seguridad.
- ▶ Por su propia seguridad, solo debería utilizar los accesorios y piezas de repuesto originales del fabricante de su aparato.
- ▶ El equipo no está previsto para su uso en combinación con un temporizador externo o un sistema remoto separado.
- ▶ Apague el aparato antes de desconectar el enchufe de alimentación eléctrica.
- ▶ Durante las primeras veces de uso, el aparato podría emitir algo de humo u olor en restos de fabricación de sus componentes, este fenómeno desaparece después de algún tiempo y se considera normal.
- ▶ En caso de fallo de funcionamiento o antes de llenar, ensamblar o desmontar el aparato y después del uso, así como antes de la limpieza del aparato debe desconectar el enchufe de alimentación.

## 39.3 Fuentes de peligro

### 39.3.1 Peligro de sufrir lesiones

**▲WARNING** Advertencia

**Si el aparato se utiliza de forma descuidada pueden producirse lesiones por los bordes afilados.**

**▲WARNING** Advertencia

Tenga presentes las siguientes instrucciones de seguridad para evitar el peligro de lesiones:

- ▶ No toque piezas móviles.
- ▶ Las cuchillas del mecanismo de molienda están afiladas, por lo que no debe tocarlas. Tome las medidas de seguridad necesarias durante el desmontaje y ensamblaje del selector giratorio del mecanismo de molienda, así como de este mismo, y durante la realización de tareas de limpieza en aquel.
- ▶ La jarra es de cristal. El cristal puede romperse en trozos de bordes afilados o puntiagudos. Existe peligro de lesiones físicas.
- ▶ No utilice la jarra si está dañado.

### **39.3.2 Peligro de quemaduras**

**▲WARNING** Advertencia

Tenga en cuenta las siguientes advertencias de seguridad para evitar quemaduras a usted o a personas a su alrededor:

- ▶ Nunca toque las partes calientes del aparato.
- ▶ Existe peligro de quemaduras por superficies calientes: La salida de dispensado de café, la puerta del filtro (la pantalla de acero inoxidable) con portafiltro y tapa, el filtro permanente o de papel y la jarra de café se calientan mucho durante la preparación del café y permanecen calientes un rato después. Tome la jarra de café solo por el asa. Una vez finalizado el tiempo de preparación, abra la puerta del filtro con cuidado (salida de vapor caliente!), agarrando únicamente el asa de plástico de la puerta del filtro.

**▲WARNUNG** Advertencia

- ▶ La placa de mantenimiento del calor se calienta mucho y la placa de mantenimiento del calor puede estar aún caliente por el calor residual, incluso después del uso.
- ▶ Preste atención para no quemarse, ya que puede salir vapor de agua caliente del aparato. No tape la salida de vapor.
- ▶ El café preparado está caliente. Proceda con cuidado al manipular la jarra para evitar el escaldamiento.
- ▶ Compruebe la temperatura del café siempre antes de tomarlo.
- ▶ Durante la preparación del café, mantenga la tapa de la jarra cafetera siempre cerrada.

### 39.3.3 Peligro de electrocución

**▲GEFAHR** Peligro de muerte por electrocución

El contacto con cables o componentes energizados implica peligro de muerte. Tener en cuenta las precauciones indicadas, a fin de evitar peligro de electrocución:

- ▶ El aparato no puede utilizarse si el cable de alimentación o el enchufe presentan daños, si no funciona correctamente o se ha caído y sufrido daños. Si el cable de alimentación o el enchufe resultan dañados, éstos deben ser sustituidos por el fabricante o su distribuidor, con el fin de evitar daños.
- ▶ Nunca abra la carcasa del aparato. Si toca cualquier conexión energizada y cambia la disposición del cableado eléctrico o el diseño mecánico existe peligro de electrocución. Además, pueden producirse fallos de funcionamiento en el aparato.
- ▶ Nunca sumerja el aparato, el cable de alimentación o el enchufe en agua u otros líquidos.



## GEFAHR Peligro

- ▶ Evite las salpicaduras de agua sobre el enchufe del aparato.

### 40 Puesta en marcha

Este capítulo incluye algunos consejos importantes acerca de la puesta en marcha del aparato. Observe dichos consejos para evitar peligros y daños.

#### 40.1 Instrucciones de seguridad



#### WARNUNG Advertencia

- ▶ Los materiales de embalaje no deben utilizarse como juguetes. Peligro de asfixia.

#### 40.2 Ámbito de suministro e inspección de transporte

El aparato incluye los siguientes componentes de fábrica:

- Grande Aroma 100
- jarra cafetera
- portafiltros con tapa
- filtro permanente
- brocha de limpieza
- cuchara de café
- manual del usuario



#### HINWEIS Nota

- ▶ Verifique la integridad del suministro y revíselo para detectar daños visibles.
- ▶ Si detectara cualquier falta o daños en el suministro debidos a un embalaje defectuoso o al transporte debe informar de inmediato al transportista, a la aseguradora y al proveedor.

#### 40.3 Desembalaje

Para desembalar el aparato, sáquelo de la caja y retire el material de embalaje.

#### 40.4 Eliminación del embalaje

El embalaje protege al aparato frente a daños ocasionados por el transporte. Los materiales de embalaje han sido seleccionados con una filosofía respetuosa con el medio ambiente e idónea a efectos de una correcta eliminación y, por tanto, son reciclables.

La devolución del embalaje al ciclo de material ahorra materia prima y reduce la generación de residuos. Por tanto, deposite los materiales de embalaje que no necesite en los puntos de recogida "punto verde".



#### HINWEIS Nota

- ▶ Si fuera posible, conserve el embalaje original durante el periodo de garantía para poder embalar el aparato adecuadamente en caso de que requiera hacer uso de la garantía.

---

## 40.5 Requisitos que debe reunir el lugar de montaje

Para garantizar el funcionamiento seguro y correcto del aparato, el lugar de colocación debe cumplir los siguientes requisitos:

- Este aparato debe colocarse sobre una superficie llana, estable y resistente al calor y mantenerse protegida frente a salpicaduras de agua y cualquier posible fuente de calor.
- No utilice el aparato en exteriores. Colóquelo en un lugar seco.
- No utilice el aparato bajo muebles frágiles, que puedan sufrir daños por el vapor de agua emitido.
- El lugar de colocación debe quedar fuera del alcance de los niños, para que no puedan tocar la superficie caliente del horno.
- El aparato no es apto para su encastre en una pared o en un armario empotrado.
- No coloque el aparato en un lugar demasiado cálido, húmedo o con presencia de agua ni cerca de materiales inflamables.
- La toma de alimentación debe estar fácilmente accesible para poder desconectar el cable de alimentación rápidamente, si fuera preciso.
- La colocación y montaje del presente aparato en lugares no estacionarios (p.ej. barcos) debe ser realizado por personal técnico autorizado, con el fin de asegurar el cumplimiento de los requisitos para el uso seguro de este aparato.

## 40.6 Conexión eléctrica

Para que el aparato funcione con seguridad y correctamente debe observar las siguientes indicaciones al establecer la conexión eléctrica:

- Antes de conectar el aparato, compare los datos de conexión (tensión y frecuencia) de la placa de especificaciones con las de la red eléctrica doméstica. Estos datos deben coincidir para evitar daños en el aparato.
- En caso de duda, consulte a su servicio técnico eléctrico.
- La conexión del aparato a la red eléctrica debe realizarse mediante un cable alargador arrollado, de 3 metros de longitud como máximo y una sección recta de 1,5 mm<sup>2</sup>. El uso de regletas de conexiones o ladrones con varias tomas está prohibido, por el peligro de incendio.
- Asegúrese de que el cable de alimentación no resulta dañado y que no se tiende bajo el horno ni sobre superficies calientes o de bordes afilados.
- La toma de alimentación debe estar provista de un fusible protector de 16A.
- La seguridad eléctrica del aparato solo se asegurará si se conecta un sistema de protección frente a sobrecargas. En caso de duda, avise al electricista autorizado para que revise la instalación doméstica. El fabricante no se hace responsable de los daños ocasionados por falta de protección o protección interrumpida.

## 41 Operación y funcionamiento

Este capítulo incluye algunos consejos importantes acerca de la operación y el funcionamiento del aparato. Observe dichos consejos para evitar peligros y daños.

**▲WARNING** Advertencia

► No deje el aparato sin vigilancia durante el funcionamiento para poder reaccionar rápidamente ante los peligros.

## 41.1 Placa de especificaciones

La placa de especificaciones con los datos de conexión y de potencia se encuentra en la parte trasera del aparato.

## 41.2 Descripción general

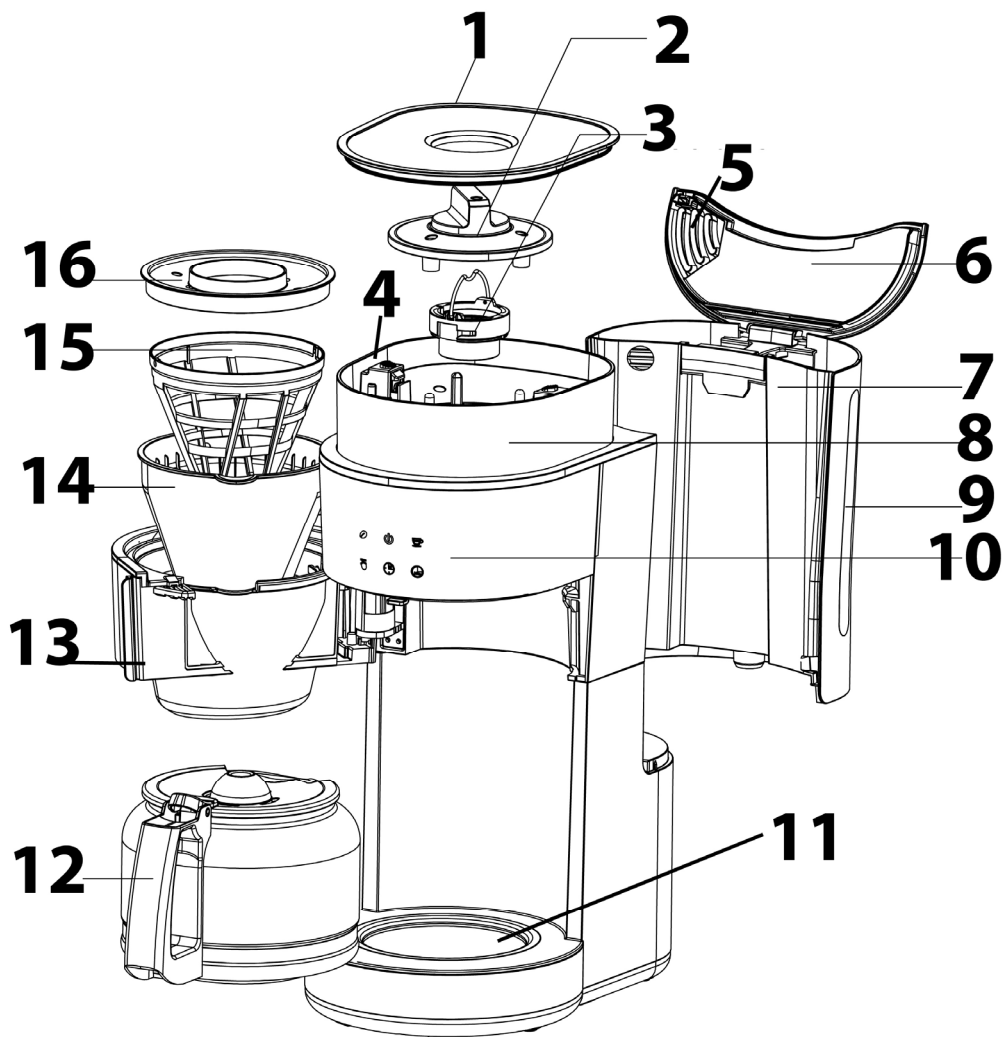

1 tapa del recipiente de granos de café

2 selector giratorio para ajustar el mecanismo de molienda

3 molinillo

4 botón de recogida del selector giratorio

5 salida de vapor

6 tapa del depósito de agua

7 depósito de agua

8 recipiente de granos de café

9 escala del depósito de agua

10 pantalla indicadora

11 la placa de mantenimiento del calor

12 jarra cafetera

13 puerta del filtro

14 portafiltros

15 filtro permanente

16 tapa del filtro

**HINWEIS****Nota**

- ▶ Nunca llene el depósito de agua por encima de la marca MAX. No utilice el aparato si rebosa. La puerta del filtro debe permanecer cerrada o la jarra no se podrá insertar bajo la protección antigoteo del portafiltro.

**⚠ WARNUNG****Advertencia**

- ▶ Mantenga cerrada la puerta del filtro durante el funcionamiento. Existe peligro de escaldamiento.

### 41.3 Desmontaje y ensamblaje del mecanismo de molienda y del selector giratorio

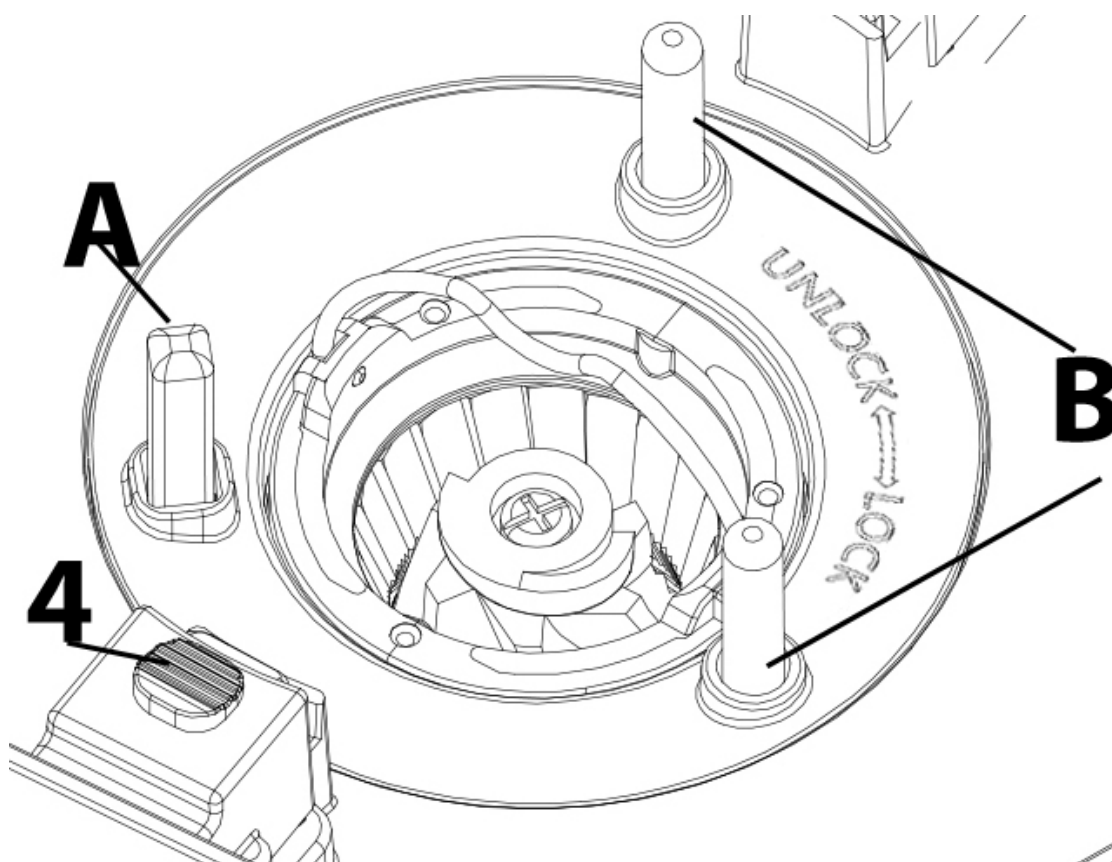

Desconectar el enchufe de alimentación

**Desmontaje:** Retirar la tapa del recipiente de granos de café. Desplace a un lado el botón para retirar el selector giratorio (4) y retírelo tirando de él hacia arriba.

Gire el mecanismo de molienda a izquierdas, tome el asa y tire de ella con fuerza hacia arriba.

**Ensamblaje:** Vuelva a colocar el mecanismo de molienda y gírelo a derechas hasta que quede enclavado. La parte inferior del selector giratorio lleva varios alojamientos para los pasadores que se encuentran a los laterales del mecanismo de molienda. Desplace a un lado el botón para retirar el selector giratorio (4). Vuelva a colocar el selector giratorio de forma que el pasador acodado quede colocado sobre el alojamiento concordante (A) y los pasadores redondos queden colocados en los alojamientos correspondientes (B).

**HINWEIS****Nota**

- ▶ El aparato indica el error E3. El selector giratorio no está correctamente colocado o el mecanismo de molienda está bloqueado. Colocar el selector giratorio correctamente. Limpiar el mecanismo de molienda.

**⚠WARNING****Advertencia**

- ▶ Las cuchillas del mecanismo de molienda están afiladas, por lo que no debe tocarlas. Tome las medidas de seguridad necesarias durante el desmontaje y ensamblaje del selector giratorio del mecanismo de molienda, así como de este mismo, y durante la realización de tareas de limpieza en aquel.

**41.4 Precaución con el aparato****⚠VORSICHT****Precaución****¡Peligro debido a una superficie caliente!**

- ▶ No toque la superficie caliente del aparato. ¡Existe peligro de quemaduras!
- ▶ No deje objetos sobre el aparato.

**41.5 Pantalla de visualización y botones**

Ajuste de la intensidad del aroma  
(☉ suave, ☉☉ intenso)



Arranque/parada



Ajuste del número de tazas de café  
deseadas



Ajuste para la preparación de café molido.





para el ajuste y confirmación del

temporizador y la hora.

**41.6 Ajuste de hora**

Conectar el enchufe de alimentación. La pantalla indica    y «00:00».

Ajuste la hora mediante  y confirme pulsando . A continuación, ajuste los

minutos mediante  y confirme pulsando .



## 41.7 Antes del primer uso del aparato

Ponga en marcha el aparato con la máxima cantidad de agua sin filtro de papel, granos de café y sin café molido. Para ello, llene el depósito de agua hasta la marca MAX, pulsando



cambie al modo de café molido y mediante



seleccione 10 tazas e inicie el

proceso de preparación pulsando . Repita el proceso.

## 41.8 Preparación de café

### **▲** WARNUNG Advertencia

- ▶ Símbolo de advertencia: vapor caliente.
- ▶ Atención: puede salir aire caliente del aparato. Precaución: peligro de sufrir quemaduras.



### 41.8.1 Preparativos

Coloque el portafiltros en la puerta del filtro.

Coloque el filtro permanente en el portafiltro o pliegue el doblez inferior de un filtro de papel (tamaño 1x4) e introdúzcalo en el portafiltro.

Rellene hasta 150 g de granos de café (dependiendo del nivel de tostado) en el recipiente de granos de café.

### **HINWEIS** Nota

- ▶ El selector giratorio debe estar colocado antes de rellenar granos de café.
- ▶ Mantenga cerrado el depósito de agua mientras rellena los granos de café.

**O bien:** Vierta en el filtro la cantidad deseada de café molido.

### **HINWEIS** Nota

- ▶ No rellene café molido en exceso, ya que los posos de café podrían rebosar.

Coloque la tapa del filtro. Cierre la puerta del filtro.

A continuación, coloque la jarra sobre la placa de mantenimiento del calor bajo el dispositivo antigoteo del portafiltro.



Rellene agua en el depósito de agua hasta la marca MAX.









Pulsando , ajuste el número de tazas deseado. El aparato tomará el agua necesaria del depósito de agua para la cantidad de tazas ajustada. El proceso puede percibirse por el sonido que realiza el aparato.

Coloque la tapa del recipiente de granos de café.

### 41.8.1 Preparar café molido

Llevar a cabo los preparativos. Ajuste la intensidad del aroma mediante  (suave,  intenso).



Mediante  seleccione el ajuste para la preparación de café molido.  se ilumina en rojo. Inicie el proceso de preparación pulsando . El botón  se ilumina en color rojo y el aparato comienza a funcionar de inmediato. El aparato pita cuando el proceso de preparación ha finalizado.



Para detener el proceso, pulse  y este botón se iluminará en color blanco. El botón  seguirá iluminado en rojo y mostrará la selección de café molido. Pulse el botón hasta que se ilumine en blanco para finalizar la selección.

### 41.8.1 Preparar café en grano recién molido

Llevar a cabo los preparativos.

Ajuste el **nivel de molienda**. Para ello, gire hacia abajo el selector para ajustar el nivel de molienda en un nivel de molienda fino, y para el nivel de molienda grueso, gire el selector



hacia arriba. Ajuste la intensidad del aroma mediante  (suave,  intenso).

A continuación, inicie el proceso de molienda y preparación pulsando . El botón  se ilumina en color rojo y el proceso de molienda arranca. A continuación, el café se prepara utilizando el café recién molido. El aparato pita cuando el proceso de preparación ha finalizado.

Para detener el proceso, pulse  y este botón se iluminará en color blanco.

### 41.8.1 Mantenimiento del calor

El aparato mantiene el café caliente durante 35 minutos después de haberlo preparado,

mientras el botón  esté iluminado en rojo. A continuación, el aparato pita y finaliza el proceso. El botón  se ilumina en color blanco. Si desea finalizar el proceso de

mantenimiento del calor antes de tiempo, pulse el botón .

#### HINWEIS

#### Nota

- La cantidad de café preparado puede variar dependiendo de la cantidad de agua rellenada, ya que el café molido absorbe una distinta cantidad de agua en función de su cantidad y nivel de molienda.

- ▶ Esta cafetera está equipada con un sistema antigoteo. Este le permite servir el café antes de que se haya dispensado toda el agua. Vuelva a colocar la jarra cafetera rápidamente en su lugar para evitar que rebose.
- ▶ No rellene agua caliente en el depósito de agua.
- ▶ Nunca llene el depósito de agua por encima de la marca MAX.
- ▶ Al servir el café, no incline la jarra de café más de 45 °.
- ▶ La tapa del aparato debe permanecer cerrada durante el funcionamiento. Nunca utilice la cafetera sin tapa.
- ▶ Utilice el molinillo exclusivamente para moler granos de café tostados.
- ▶ No utilice granos de café caramelizados o recubiertos de glaseado de azúcar.
- ▶ El recipiente de granos de café no debe rellenarse de café en polvo.







### ⚠ WARNING Advertencia



- ▶ No toque la salida de dispensado de café durante ni inmediatamente después del funcionamiento. Existe peligro de escaldamiento y quemaduras.
- ▶ Mientras la función de mantenimiento del calor está activada, la placa permanece caliente. ¡Peligro de quemaduras!
- ▶ Apague el aparato después de retirar el último café que queda en la jarra. No pose la jarra vacía sobre la placa de calentamiento del calor.

#### 41.8.2 Temporizador

Realice los preparativos y ajuste la intensidad del aroma. Para la preparación a partir de granos de café, ajuste el nivel de molienda a su gusto. Para preparar café en polvo,

pulsando  seleccione el ajuste correspondiente y el botón se iluminará en rojo.

La hora debe estar ajustada. Pulse luego , hasta que parpadee la hora. A continuación, ajuste la hora de inicio deseada para la preparación o molienda y preparación del café. Ajuste la hora mediante  y confirme pulsando . A continuación, ajuste los minutos mediante  y confirme pulsando   se ilumina en rojo y el temporizador está activado.

Si ya ha ajustado el temporizador, pulse una vez  y se mostrará el temporizador ajustado. Confirmar pulsando   se ilumina en rojo y el temporizador está

activado. Si desea detener el temporizador, pulse  de forma que el botón se ilumine en blanco.

---

### 41.8.1 El aparato indica el error Lo.

Cantidad de agua insuficiente para el número de tazas ajustado en el depósito de agua. Después del 5º pitido, el equipo conmuta al modo de conservación de temperatura, y no continúa hirviendo el agua de forma automática aunque se llene el depósito correspondiente. Por consiguiente, es posible que el café resulte demasiado fuerte para su gusto.

**En este caso:** Rellene agua en el depósito de agua hasta la marca MAX. Ajuste el aparato para preparar café molido y para el número de tazas que aún no se han preparado. A continuación, inicie el proceso de preparación.

## 42 Limpieza y conservación

Este capítulo incluye algunos consejos importantes acerca de la limpieza y la conservación del aparato. Tenga presentes las instrucciones y daños por limpieza incorrecta del aparato y asegúrese de que el aparato funciona sin errores.

### 42.1 Instrucciones de seguridad.

#### **▲ VORSICHT** Precaución

Tenga presentes las siguientes instrucciones de seguridad antes de comenzar a limpiar el aparato:

- ▶ El aparato (sobre todo el mecanismo de molienda) ha de limpiarse regularmente y se han de eliminar los residuos de cal.
- ▶ Elimine la cal del aparato periódicamente para garantizar un funcionamiento óptimo y evitar errores de funcionamiento.
- ▶ Antes de limpiar el aparato debe apagarlo y desconectarlo de la toma de alimentación eléctrica.
- ▶ La salida de dispensado de café, la puerta del filtro con portafiltro y tapa, el filtro permanente o de papel y la jarra de café se calientan mucho durante la preparación del café y permanecen calientes un rato después. La placa de mantenimiento del calor se calienta y puede permanecer caliente después del uso debido al calor residual.
- ▶ Las cuchillas del mecanismo de molienda están afiladas, por lo que no debe tocarlas. Tome las medidas de seguridad necesarias durante el desmontaje y ensamblaje del selector giratorio del mecanismo de molienda, así como de este mismo, y durante la realización de tareas de limpieza en aquel.
- ▶ No utilice limpiadores agresivos ni disolventes.
- ▶ No elimine la suciedad incrustada mediante el uso de la fuerza, utilizando objetos duros.

### 42.2 Limpieza

- Tire el filtro de papel con los posos de café.
- La jarra, el depósito de agua, el filtro permanente, el portafiltro con tapa y la tapa del recipiente de granos de café pueden lavarse bajo el grifo de agua corriente. Pulse varias veces el dispositivo antigoteo en el portafiltro.
- Limpie la carcasa y la placa de mantenimiento del calor, así como el selector giratorio del mecanismo de molienda utilizando un paño humedecido.

- 
- Para limpiar el mecanismo de molienda, retírelo y límpielo con la brocha de limpieza. También puede eliminar los restos de café molido con un aspirador.
  - Seque a fondo todos los componentes antes de volver a ensamblarlos.

### **▲WARNUNG** Advertencia

- ▶ Nunca limpie la cafetera mientras está caliente.
- ▶ Nunca sumerja la máquina (excepto filtros, recipiente de molienda y preparación/tapa y la jarra cafetera) en agua ni la coloque bajo el agua corriente.
- ▶ Asegúrese de desconectar el enchufe del aparato antes de limpiarlo. Para protegerse frente a la electrocución, no sumerja el cable, el enchufe o la propia máquina en agua ni líquidos.

## 42.3 Eliminación de cal

Dependiendo de la dureza del agua, es necesario eliminar la cal del aparato todos los meses.

### **HINWEIS** Nota

- ▶ Si fuera necesario, elimine la cal también del filtro permanente.

Rellene un cuarto del depósito de agua con un poco de vinagre y tres cuartos de agua.

Conecte el enchufe de alimentación y utilice el ajuste para preparar café molido para 10 tazas. Espere hasta que hierva toda la mezcla al completo y viértala en el fregadero.

Repita el proceso hasta que no queden restos de cal. A continuación, vierta 10 tazas de agua en el aparato 1 o 2 veces y lleve el agua a ebullición y repita el proceso, si fuera preciso, hasta que deje de notar olor a vinagre. Tire el agua.

### **HINWEIS** Nota

- ▶ Descalcificar la tetera regularmente reduce el gasto de electricidad y alarga la vida del aparato.
- ▶ El aparato que no funcionen correctamente por no haber llevado a cabo el proceso de eliminación de cal quedan excluidas de la garantía.

## 43 Resolución de fallos

Este capítulo incluye algunos consejos importantes acerca de la localización y resolución de fallos del aparato. Observe dichos consejos para evitar peligros y daños.

### 43.1 Instrucciones de seguridad

#### **▲VORSICHT** Precaución

- ▶ Las reparaciones de aparatos eléctricos y electrónicos solo deben realizarse por personal técnico autorizado e instruido por el fabricante.
- ▶ Una reparación indebida podría poner en grave peligro al usuario y causar daños en el aparato.

## 43.2 Problemas, causas y remedios

Problema	Posible causa	Posible solución
El café tarda mucho en prepararse (más de 10 minutos) o no está suficientemente caliente.	Hay acumulación de cal en el aparato	Elimine la cal periódicamente, véase capítulo Eliminación de cal
Posos de café en la jarra cafetera.	Debe limpiar el aparato. El filtro de papel es demasiado pequeño. Se ha utilizado demasiado café molido.	Limpie el aparato (en particular, la válvula antigoteo). Utilice el filtro de papel tamaño 1x4. Utilice menos cantidad de café molido.
En el filtro se ha atascado café y los posos de café han rebosado.	Durante el proceso de preparación del café, la jarra no se colocó durante suficiente tiempo sobre la placa de calentamiento del calor, por lo que el filtro no pudo vaciarse. Se ha utilizado demasiado café molido.	Desconecte el enchufe de alimentación de su toma. Coloque la jarra sobre la placa de calentamiento del calor de forma que el filtro se vacíe. A continuación, limpie el aparato. Utilice menos cantidad de café molido.
La protección antigoteo no funciona.	La válvula de protección antigoteo contiene restos de café.	Limpie la válvula (bajo el portafiltros) y presione la protección antigoteo un par de veces con cuidado.
Sale agua de la parte inferior del aparato.	El aparato está defectuoso.	Desconecte el enchufe de alimentación de su toma. No utilice más el aparato. Diríjase al servicio técnico.
El aparato indica el error E3.	El selector giratorio no está correctamente colocado. El mecanismo de molienda está bloqueado.	Colocar el selector giratorio correctamente. Limpiar el mecanismo de molienda.
El aparato indica el error Lo.	Cantidad de agua insuficiente para el número de tazas ajustado en el depósito de agua.	Ver el Capítulo „El aparato indica el error Lo.“

### HINWEIS

### Nota

- Si con los pasos que se indica más arriba no consigue solucionar el problema, diríjase al servicio de atención al cliente.

## 44 Eliminación del aparato usado

Los productos eléctricos y electrónicos usados contienen materiales reutilizables. No obstante, también contienen materiales nocivos, necesarios para su funcionamiento y seguridad. En la basura doméstica, o ante la manipulación indebida, puede ponerse en peligro la salud humana y el medio ambiente. Por tanto, no debe depositar su aparato usado en ningún caso junto con la basura doméstica.



### HINWEIS

### Nota

- ▶ Utilice el puesto de recogida más cercano para devolver y reciclar los aparatos electrónicos usados. Infórmese, si fuera preciso, en su ayuntamiento, en el servicio de recogida de basura o en su distribuidor.
- ▶ Guarde su aparato usado, protegido frente al acceso de los niños, para su eliminación.

## 45 Garantía

Otorgamos para este producto, 24 meses de garantía a contar desde la fecha de venta por defectos de fabricación o de material. Su derecho legal de reclamación de garantía, de conformidad con el §439 ss. de la ley BGB-E alemana permanecen invariables.

En la garantía no se incluyen daños resultantes de la manipulación o el uso indebidos, ni aquellos daños que impidan el correcto funcionamiento o disminuyan el valor del aparato en lo más mínimo. Además, no nos hacemos responsables en cuanto a la garantía en relación a los componentes desgastados, daños de transporte, siempre que no seamos responsables, así como daños no atribuibles a las reparaciones realizadas por nosotros. Este aparato es apto para el uso doméstico y sus características de diseño y potencia así lo confirman. Cualquier uso industrial o comercial restringe el derecho a garantía en la medida en que el aparato haya sido sometido a esfuerzo equivalente al uso doméstico. El aparato no está previsto para el uso industrial. En caso de reclamaciones legítimas, enviaremos el aparato defectuoso, a nuestra discreción, a reparar o a sustituir por un aparato sin defecto. Los defectos detectados deben notificarse en un plazo de 14 días a partir de la fecha de suministro. Queda excluida cualquier otra reclamación de garantía. Para hacer valer una declaración de garantía, antes de devolver el aparato (siempre con presentación del recibo de compra), póngase en contacto con nosotros.

## 46 Datos técnicos

Aparato	Cafetera eléctrica con molinillo
Denominación	Grande Aroma 100
Nº de art.	1856
Conexión	220-240V~, 50-60Hz
Potencia	1000W
Medidas	19,5 x 44 x 30 cm
Capacidad	ca. 1,4 L
Peso neto	4 kg

---

**Original bruksanvisning**  
**Elektrisk kaffemaskin med kvarn**  
**Grande Aroma 100**



Artikel-Nr. 1856



---

## 47 Original bruksanvisning

### 47.1 Allmänt

Läs informationen i denna text, så att du snabbt lär känna din apparat och kan utnyttja dess funktioner i full utsträckning. Du kommer att ha nytta av din apparat under många år, om du hanterar och sköter den på rätt sätt. Vi önskar mycket nöje vid användningen.

### 47.2 Information om denna bruksanvisning

Denna bruksanvisning utgör en del av Grande Aroma 100 (här nedan kallad apparaten) och ger dig viktiga anvisningar för drift, säkerhet, avsedd användning och skötsel av apparaten. Bruksanvisningen måste alltid finnas till hands vid apparaten och ska läsas och tillämpas av alla som arbetar med:

- idrifttagning,
- manövrering,
- åtgärdande av störningar och/eller
- rengöring

av apparaten. Förvara denna bruksanvisning väl och lämna den vidare till nästa ägare tillsammans med apparaten.

### 47.3 Varningstexter

I denna bruksanvisning används följande varningstexter:

**▲GEFAHR**

**FARA**

**En varningstext i denna riskklass, markerar en hotande farlig situation.**

Om den farliga situationen inte undviks, leder denna till dödsfall eller svåra personskador.

► Anvisningarna under denna varningstext måste följas, för att undvika faran för dödsfall eller allvarliga personskador.

**▲WARNING**

**VARNING**

**En varningstext i denna riskklass, markerar en eventuellt farlig situation.**

Om den farliga situationen inte undviks, kan den leda till allvarliga skador.

► Anvisningarna under denna varningstext måste följas, för att undvika personskador.

**▲VORSICHT**

**FÖRSIKTIGHET**

**En varningstext i denna riskklass, markerar en eventuellt farlig situation.**

Om den farliga situationen inte undviks, kan den leda till lätta eller medelsvåra skador.

► Anvisningarna under denna varningstext måste följas, för att undvika personskador.

**HINWEIS**

**OBS**

En OBS-text ger ytterligare information, som underlättar arbetet med apparaten.

### 47.4 Ansvarsbegränsning

All teknisk information i denna bruksanvisning, liksom data och anvisningar för installation, drift och skötsel svarar mot aktuell nivå vid pressläggningen och lämnas mot bakgrund av våra hittillsvarande erfarenheter och kunskaper.

---

Inga anspråk kan ställas med anledning av uppgifterna, bilderna och beskrivningarna i denna anvisning. Tillverkaren påtar sig inget ansvar för skador till följd av:

- att användning sker på icke avsett sätt
- att anvisningarna inte följs • tekniska förändringar, modifieringar av apparaten
- icke fackmässiga reparationer • användning av otillåtna reservdelar

Modifieringar av apparaten rekommenderas inte och omfattas inte av garantin. Översättningar görs i god tro. Vi tar inget ansvar för översättningsfel, även när översättningen är gjord av oss eller för vår räkning. Bindande återstår bara den tyska originaltexten.

## 47.5 Upphovsmannarättsskydd

Denna dokumentation är upphovsmannarättsligt skyddad.

Alla rättigheter, även avseende fotomekanisk reproduktion, mångfaldigande och spridning via speciella metoder (t.ex. databearbetning, datamedium och datanät), även delvis, är förbehållna Braukmann GmbH. Med reservation för innehållsmässiga och tekniska ändringar.

## 48 Säkerhet

I detta avsnitt får du viktiga säkerhetsanvisningar för arbetet med apparaten. Denna apparat svarar mot föreskrivna säkerhetsbestämmelser. En felaktig användning kan emellertid leda till person- och egendomsskador.

### 48.1 Avsedd användning

Denna anordning är endast avsedd för användning i hushållet inomhus

- Avsedd för matlagning / bryggande av kaffe • malande av rostade

kaffeböner. Denna apparat är avsedd att användas i hushållet och liknande tillämpningar, exempelvis:

- i kök för personal i butiker, på kontor och andra yrkesmässiga omgivningar;
- i lantbruksmiljöer; • av kunder på hotell, motell och andra logianordningar;
- på frukostpensionat.

All annan användning betraktas som ej avsedd användning.

**Apparaten är INTE lämplig för bearbetning av istärningar eller liknande hårda livsmedel.**

### **▲WARNING** VARNING

**Fara genom icke avsedd användning!** Apparaten kan ge upphov till fara i samband med icke avsedd användning och/eller annat bruk.

- ▶ Apparaten får uteslutande användas på avsett sätt.
- ▶ De i denna bruksanvisning beskrivna metoderna ska följas.

Anspråk av alla former på grund av skador till följd av icke avsedd användning är uteslutna. Enbart användaren står då ensam för risken.

---

## 48.2 Allmänna säkerhetsanvisningar

**HINWEIS**

**OBS**

### **Följ nedanstående allmänna säkerhetsanvisningar för säker användning av apparaten:**

- ▶ Innan apparaten används, ska bruksanvisningarna läsas noggrant.
- ▶ Kontrollera apparaten före användning med avseende på utifrån synliga skador. Ta inte en skadad apparat i drift.
- ▶ Denna anordning kan användas av personer med nedsatt fysisk, sensorisk eller mental förmåga eller brist på erfarenhet och / eller kunskap, om de övervakats eller instruerats rörande en säker användning av anordningen och förstått de faror som kan uppstå härav.
- ▶ Denna enhet får inte användas av barn. Håll anordningen och strömkablar borta från barn.
- ▶ Barn får inte leka med apparaten.
- ▶ Rengöring och underhållsarbeten får inte utföras av barn.
- ▶ Apparaten får inte lämnas utan tillsyn under drift.
- ▶ Använd inte anordningen när den är tom. Anordningen kan skadas.
- ▶ Låt inte nätkabeln hänga ned inom räckhåll för barn.
- ▶ Nätkabeln får inte komma i kontakt med eller föras i närheten av apparatens heta delar, en värmekälla eller vassa kanter.
- ▶ Dra inte ut kontakten ur uttaget genom att dra i nätsladden. Stäng av strömmen innan ni kopplar ur nätsladden.
- ▶ En reparation av apparaten får enbart utföras hos av tillverkaren auktoriserad kundservice, annars föreligger inte längre något garantiåtagande för efterföljande skador. Allvarliga risker för användaren kan uppkomma genom icke fackmässiga reparationer.

**HINWEIS****OBS**

- ▶ Defekta komponenter får enbart bytas ut mot originalreservdelar. Enbart med sådana delar, garanteras att säkerhetskraven uppfylls.
- ▶ Anordningen är inte lämplig för krossning av varma eller flytande ingredienser.
- ▶ För din egen säkerhet ska du enbart använda till din apparat passande originaltillbehör och –reservdelar från tillverkaren.
- ▶ Apparaten är inte avsedd att köras med externt tidur eller separat fjärrstyrning.
- ▶ Vid de första gångerna anordningen används kan rester av tillverkningen på några komponenter uppstå en aning rök eller lukt, men detta fenomen försvinner efter en tid och är normalt.
- ▶ Koppla ur nätsladden före montering/demontering vid fel eller före påfyllning och efter användning samt före rengöring.

## 48.3 Riskkällor

### 48.3.1 Skaderisk

**⚠ WARNUNG****VARNING**

**Vid oförsiktig användning av apparaten föreligger skaderisk genom vassa kanter. Följ nedanstående säkerhetsanvisningar för att undvika skador:**

- ▶ Vidrör inga rörliga delar.
- ▶ Kvarnens blad är vassa, rör dem inte. Var försiktig vid demontering och montering av kvarnens vred och kvarnen samt vid rengöring av kvarnen.
- ▶ Kaffekannan är gjord av glas. Det kan uppstå vassa och spetsiga kanter om glaset krossas. Det finns risk för skador.

**▲WARNING** VARNING

- ▶ Använd inte kaffekannan om den är skadad.

### 48.3.2 Risk för brännskador

**▲WARNING** VARNING

Iaktta följande säkerhetsanvisningar för att inte bränna eller skålla er själv eller andra:

- ▶ Rör aldrig de heta delarna på anordningen.
- ▶ Det finns risk för brännskador på grund av heta ytor: Kaffeutloppet, Filterdörr (rostfritt stålskydd) med filterhållare och lock, permanentfilter eller pappersfilter och kaffekannan är mycket heta under och en kort efter tillredningen av kaffet. Ta enbart tag i kaffekannans handtag. Öppna filterdörren försiktigt efter bryggningsprocessen (utträdande het ånga). För att göra detta, tag bara tag i filterdörrens handtag.
- ▶ Värmeplattan blir varm och kan genom återstående värme vara varm även efter användning.
- ▶ Var uppmärksam på den utträngande vattenången, så att ni inte bränner er. Täck inte över ånguttaget.
- ▶ Det tillagade kaffet är varmt. Hantera kannan försiktigt för att undvika skållning.
- ▶ Kontrollera alltid kaffets temperatur innan ni dricker det.
- ▶ Var noga med att hålla locket på kaffekannan stängt medan kaffet kokas.

### 48.4 Fara genom elektrisk ström

**▲GEFAHR** Livsfara genom elektrisk ström!

Vid kontakt med spänningsförande ledningar eller komponenter föreligger livsfara!

Följ nedanstående säkerhetsanvisningar för att undvika risker orsakade av elektrisk ström:

**⚠GEFAHR****FARA**

- ▶ Doppa aldrig anordningen, nätkabeln eller stickkontakten i vatten eller andra vätskor.
- ▶ Undvik att skvätta vatten på stickkontakten.
- ▶ Kör inte denna apparat, om dess elkabel eller väggkontakt är skadad, om den inte fungerar på föreskrivet sätt eller om den har tappats eller skadats. Om strömkabeln eller väggkontakten har skadats, måste den bytas ut av tillverkaren eller dennes serviceombud, för att undvika faror.
- ▶ Apparatsens hölje får under inga omständigheter öppnas. Om spänningsförande anslutningar vidrörs och den elektriska och mekaniska konstruktionen förändras, föreligger risk för elektriska stötar. Därutöver kan funktionsstörningar uppkomma i apparaten.

## 49 Idrifttagning

I detta avsnitt finns viktiga anvisningar för idrifttagning av apparaten. Följ anvisningarna för att undvika risker och skador.

### 49.1 Säkerhetsanvisningar

**⚠WARNING****VARNING**

- ▶ Förpackningsmaterialen är inga leksaker. Risk för kvävning.

### 49.2 Leveransomfattning och transportinspektion

Apparaten levereras som standard med följande komponenter:

- Grande Aroma 100
- Kaffeekanna →
- Filterhållare Med Lock →
- Permanentfilter
- Kaffesked
- Rengöringsborste
- Bruksanvisning

**HINWEIS****OBS**

- ▶ Kontrollera att leveransen är komplett och med avseende på synliga skador.
- ▶ Rapportera omedelbart ofullständig leverans eller skador till följd av bristfällig förpackning eller genom transporten till speditören, försäkringsbolaget och leverantören.

### 49.3 Uppackning

För att packa upp apparaten, ska den tas ur kartongen och förpackningsmaterialet avlägsnas.

---

## 49.4 Avfallshantering av emballaget

Emballaget skyddar apparaten mot transportskador. Förpackningsmaterialen har valts efter miljövänliga och avfallshanteringstekniska aspekter och är därför återvinningsbara. Återvinning av förpackningen i materialkretsloppet sparar råmaterial och minskar avfallsberget. Lämna förpackningsmaterial som inte längre behövs till ett uppsamlingsställe på din ort.



### HINWEIS

### OBS

- ▶ Behåll om möjligt originalförpackningen under apparatens garantitid, för att vid ett garantifall på föreskrivet sätt åter kunna förpacka apparaten.

## 49.5 Krav på uppställningsplatsen

För säker och felfri drift av apparaten, måste uppställningsplatsen uppfylla följande förutsättningar:

- Apparaten ska ställas upp på en plan, stabil och värmebeständig yta och skyddas mot vattenstänk och alla möjliga värmekällor.
- Använd inte apparaten utomhus. Lägg den på ett torrt ställe.
- Använd inte anordningen på känsliga möbler, eftersom den utströmmande ångan skulle kunna skada dem.
- Välj uppställningsplatsen så, att barn inte kan komma åt apparatens heta ytor.
- Ställ inte apparaten i en het, våt eller mycket fuktig omgivning eller i närheten av brännbara material.
- Eluttaget måste vara lättillgängligt, så att det går lätt att dra ur nätkabeln i en nödsituation.
- Uppställning av apparaten på icke-stationära uppställningsplatser (t.ex. fartyg) får enbart utföras av fackföretag/fackpersonal, om de säkerställer förutsättningar för säkerhetsmässigt korrekt användning av denna apparat.

## 49.6 Elektrisk anslutning

För säker och felfri drift av apparaten, ska följande anvisningar iakttas i samband med den elektriska anslutningen:

- Innan apparaten ansluts, ska anslutningsdata (spänning och frekvens) på märkskylten jämföras med ditt elnät. Dessa data måste överensstämja, för att apparaten inte ska skadas. Rådfråga din elektriker, om du är tveksam.
- Anslutning av apparaten till elnätet, får maximalt ske via en 3 meter lång, utrullad skarvsladd med en area om minst 1,5 mm<sup>2</sup>. Användning av grenuttag eller –dosor är förbjudet på grund av den därmed förknippade brandfaran.
- Försäkra dig om att elkabeln är oskadad och inte dras över eller under apparaten eller över ytor som är heta och/eller har vassa kanter.
- Eluttaget måste vara säkrat med en 16A säkring. Apparatsens elektriska säkerhet garanteras enbart, om den ansluts till ett på föreskriftsenligt sätt monterat jordningssystem. Låt en behörig elektriker kontrollera installationen i ditt hem, om du är tveksam. Tillverkaren ansvarar inte för skador, förorsakade genom saknad eller trasig jordledare.

## 50 Manövrering och drift

I detta avsnitt får du viktig information kring manövreringen av apparaten. Följ dessa anvisningar för att undvika risker och skador.

**⚠️ WARNUNG**

### VARNING

► För att du snabbt ska kunna ingripa vid fara, får apparaten inte lämnas utan tillsyn under drift.

### 50.1 Översikt

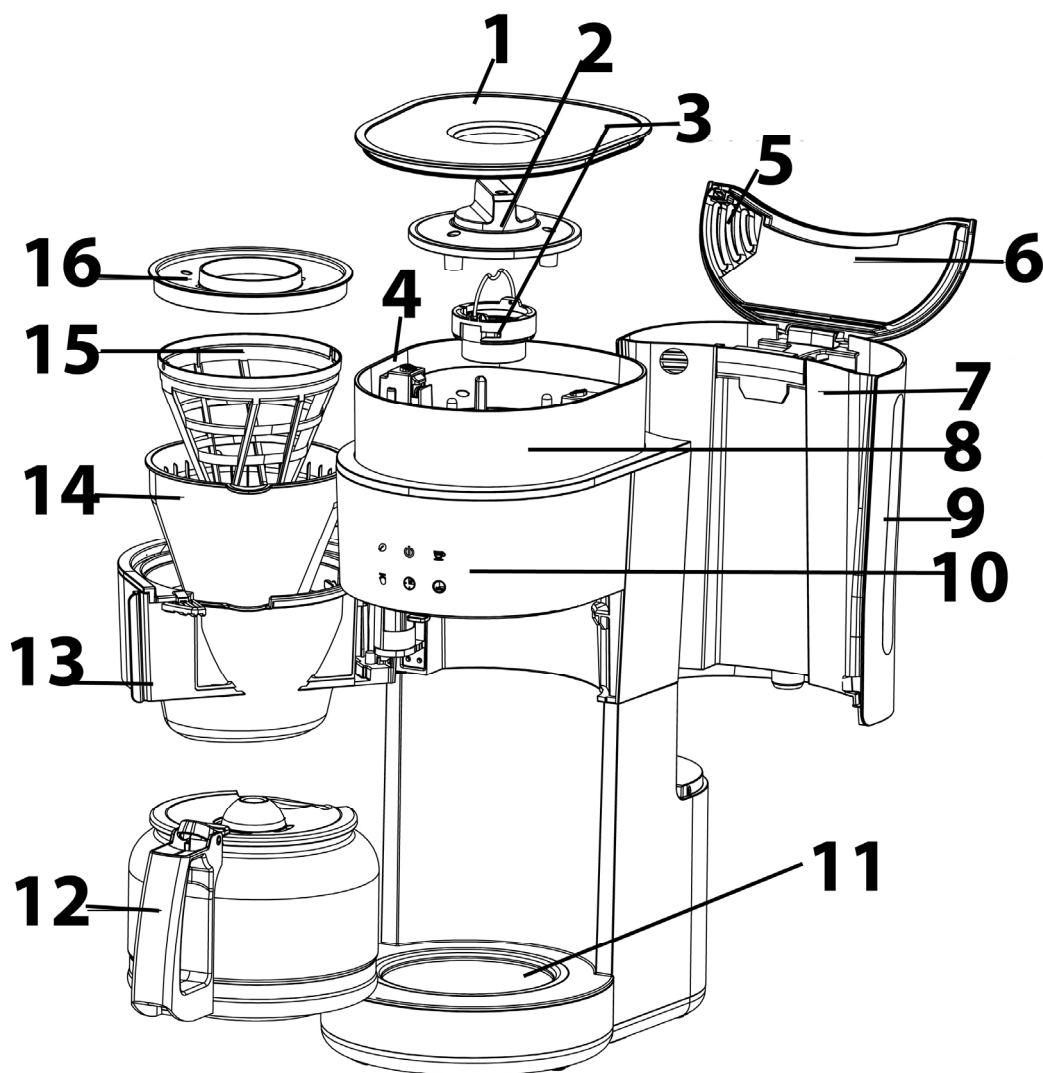

1 Bönbehållarens lock

2 Vred för inställning av kvarnen

3 Kvarn

4 Knapp för borttagning av vredet

5 Utlopp för ånga

6 Vattenbehållarens lock

7 Vattenbehållare

8 Bönbehållare

9 Vattenbehållarens skala

10 Display

11 Varmhållningsplatta

12 Kanna

13 Filterdörr

14 Filterhållare

15 Permanentfilter

16 Filtrets lock



**HINWEIS****OBS**

- Fyll aldrig på vattenbehållaren utöver maxmarkeringen. Använd inte anordningen om den flödar över. Filterdörren måste vara stängd, annars kan kannan inte tryckas in ordentligt under filterhållarens droppskydd.

**⚠️ WARNUNG****VARNING**

- Håll filterdörren stängd under drift. Det finns risk för skällning.

## 50.2 Demontering och montering av kvarn och vred

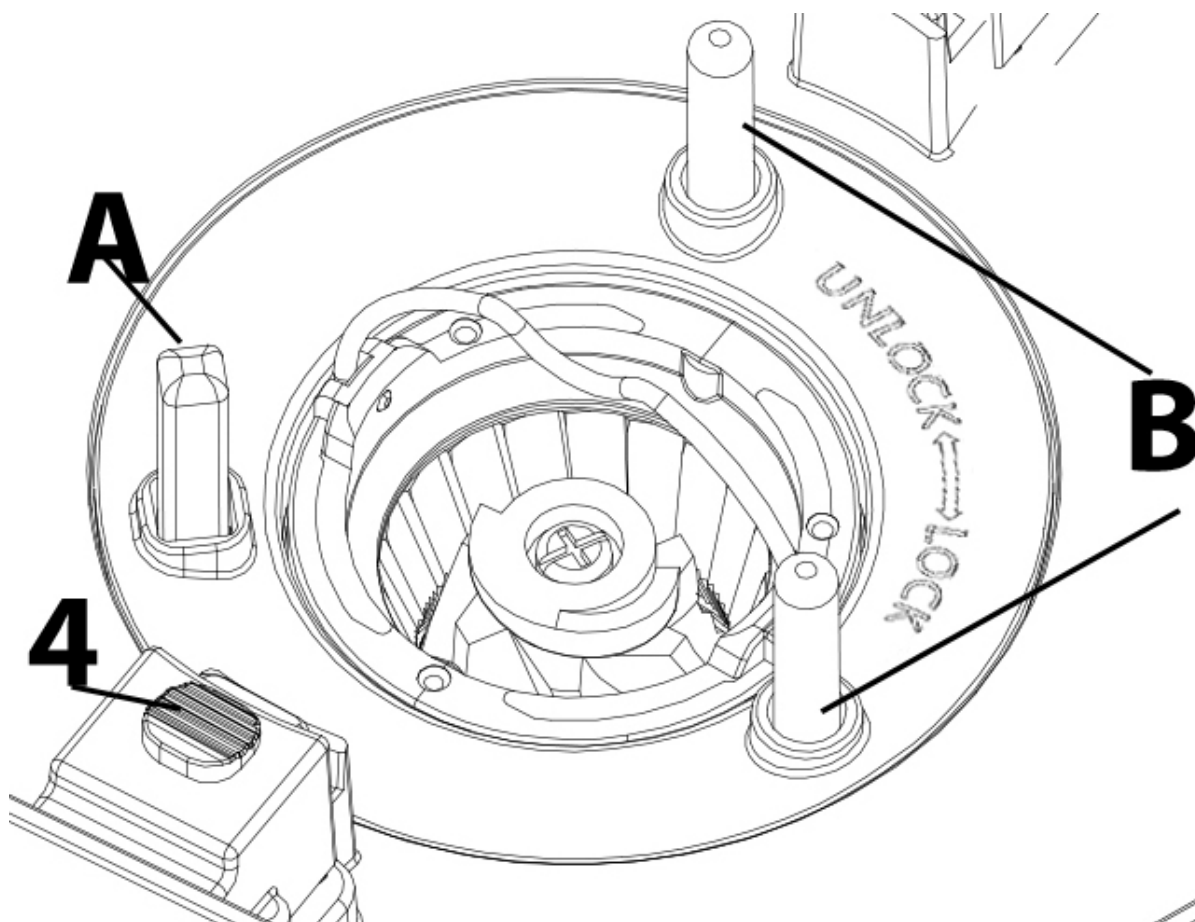

Dra ur kontakten.

**Demontering:** Ta bort locket på bönbehållaren. Tryck på knappen för borttagning av vredet (4) åt sidan och ta bort vredet uppåt.

Vrid kvarnen moturs, ta tag i handtaget och dra det kraftigt uppåt.

**Montering:** Sätt tillbaka kvarnen och vrid den medurs tills den klickar på plats. På undersidan av vredet finns behållare för stiften, vilka är belägna på sidan av kvarnen. Skjut knappen på vredet (4) åt sidan för att ta bort vredet.

Sätt tillbaka vredet så att kvadratstifthållaren är placerad på det kvadratiska stiftet (A) och rundstifthållarna placeras på de runda stiften (B).

**HINWEIS****OBS**

- Anordningen visar E3. Vredet är inte ordentligt fastsatt eller kvarnen är blockerad. Installera vredet korrekt. Rengör kvarnen.

## **▲WARNING** VARNING

- ▶ Kvarnens blad är vassa, rör dem inte. Var försiktig vid demontering och montering av kvarnens vred och kvarnen samt vid rengöring av kvarnen.

### 50.3 Varningsanvisningar

#### **▲VORSICHT** Fara på grund av heta ytor.

- ▶ Rör inte vid heta ytor på anordningen. Risk för brännskador!
- ▶ Placera eller lägg inte några föremål på anordningen.



### 50.4 Typskylt

Typskylten med anslutnings- och prestandadata finns på undersidan av anordningen.

### 50.5 Display och knappar



Inställning av aromstyrkan  
(☉ mild, ☉☉ stark)



Start/Stopp



Ställ in önskat antal kaffekoppar



Inställning för kaffetillredning av kaffepulver





och för inställning och bekräftelse

av timer och klockslag

### 50.6 Ställa in klockan

Sätt i nätsladden. Displayen visar    och "00:00". Med  Ställ in

timmen och bekräfta med  . Ställ sedan in med  ställ in minut och bekräfta



### 50.7 Att göra kaffe

#### **▲WARNING** VARNING

- ▶ Varningsymbol: het ånga.
- ▶ Varning, het ånga kan strömma ut ur enheten. Varning: Risk för brännskada!



### 50.7.1 Förberedelser

Placera filterhållaren i filterdörren. Sätt in det permanentfiltret i filterhållaren eller vik den nedre fliken av ett pappersfilter (storlek 1x4) och sätt in det i filterhållaren.

Fyll på med upp till 150g kaffeböner (beroende på rostningsgrad) i bönbehållaren.

#### HINWEIS

#### OBS

- ▶ Vredet måste sättas på plats innan ni fyller på böner.
- ▶ Håll vattenbehållaren stängd vid ifyllning av böner.

**eller:** Fyll önskad mängd kaffepulver i filtret.

#### HINWEIS

#### OBS

- ▶ Håll inte i för mycket kaffepulver, annars kan kaffesumpen flöda över.

Sätt på filterlocket. Stäng filterdörren.

Placera sedan kannan på varmhållningsplattan under filterhållarens droppstopp.

Fyll på vatten i vattenbehållaren upp till maximal markering.





Ställ in  det önskade antalet koppar. Anordningen kommer att dra ut lämplig mängd vatten ur vattenbehållaren för det inställda antalet koppar. Processen är hörbar.



Sätt locket på bönbehållaren.

### 50.7.2 Gör kaffe från kaffepulver

Avslutande av förberedelser.

Ställ in  aromstyrkan ( mild,  stark).

Välj  inställningen för kaffebruggning av kaffepulver.

 Det lyser rött. Börja sedan bryggingsprocessen med . Den  knappen tänds röd och enheten börjar omedelbart arbeta. Anordningen piper när bryggingsprocessen är klar.



För att stoppa processen, tryck på , så kommer den här knappen att lysa vitt.

Knappen  lyser fortfarande rött och indikerar valet för kaffepulver. Tryck på knappen tills den lyser vit för att avsluta valet.

### 50.7.3 Brygg kaffe av nybakade böner

Avslutande av förberedelser.

Ställ in **malningsgraden**. För att göra detta vrid vredet för att ställa in malningsgraden för finare sönderdelning nedåt och vrid den uppåt för grovare sönderdelning.

Ställ in  aromstyrkan ( mild,  stark).

---

Starta nu malnings- och brygningsprocessen med . Den  knappen lyser rött och malningsprocessen börjar. Sedan bryggs kaffet av nymalet kaffepulver. Anordningen piper när brygningsprocessen är klar.

För att stoppa processen, tryck på , så kommer den här knappen att lysa vitt.

#### 50.7.4 Varmhållning

Anordningen håller kaffet varmt i 35 minuter efter brygningsprocessen, så länge är

knappen  lyser rött. Efteråt piper anordningen och avslutar processen. Den

 knappen lyser vit. Om ni vill avsluta varmhållningen tidigare trycker ni på

 knappen.

#### HINWEIS

#### OBS

- ▶ Mängden färdigt kaffe kan skilja sig från ifylld mängd vatten, eftersom kaffepulver absorberar olika mängder vatten beroende på mängd och grad av malningsgrad.
- ▶ Enheten är utrustad med ett system för droppstopp. Detta tillåter er att ta kaffe, även innan allt vatten har flödat igenom. Ställ kannan snabbt tillbaka, för att undvika översvämning.
- ▶ Fyll inte vattenbehållaren med varmt vatten.
- ▶ Fyll aldrig på vattenbehållaren utöver maxmarkeringen.
- ▶ Luta inte kaffekannen över 45 ° när ni håller ut kaffe.
- ▶ Anordningens lock måste alltid vara stängt under drift. Använd aldrig kaffekannen utan lock.
- ▶ Använd kvarnen endast för att mala rostade kaffeböner.
- ▶ Använd inte karamelliserade eller med socker glaserade kaffeböner.
- ▶ I bönbehållaren får inget kaffepulver fyllas.

#### ⚠ WARNUNG

#### VARNING

- ▶ Rör inte kaffeutloppet under eller omedelbart efter användning. Det finns risk för skällning och brännskada.
- ▶ Under varmhållningen är värmeplattan varm. Risk för brännskador.
- ▶ Stäng av apparaten när ni tagit det sista kaffet ur kannan. Placera inte den tomma kannan på värmeplattan.



#### 50.7.5 Timer

Slutför förberedelserna och ställ in smakintensiteten. För beredning av kaffeböner, ställ in

malningsgraden enligt önskemål. För kaffeframställning av kaffepulver,  välj lämplig inställning, knappen lyser upp röd.

---

Klockslaget bör redan ha ställts in. Tryck  tills klockslaget blinkar. Ställ sedan önskad starttid för brygnings- resp. brygnings- och malningprocessen. Med  Ställ in timmen och bekräfta med . Ställ sedan in  minuter och bekräfta med   lyser rött och timern är aktiverad.

Om ni redan tidigare ställt in timern, tryck bara en gång kort , så visas den inställda timern. Bekräfta med   lyser rött och timern är aktiverad.

Om ni vill avsluta timern trycker ni på  så att knappen lyser vit.

### 50.7.1 Anordningen visar Lo

För lite vatten för den inställda mängden koppar i vattenbehållaren. Anordningen växlar till uppvärmningsläge efter 5 pip och brygger inte automatiskt även om du fyller på vattenbehållaren. Därför kan kaffet vara för starkt för din smak.

**I det här fallet:** Fyll på vatten i vattenbehållaren upp till maximal markering. Ställ in anordningen på inställningen för kaffepulver för det ännu inte bryggda antalet koppar och starta processen.

## 51 Rengöring och skötsel

I detta avsnitt får du viktiga anvisningar om rengöring och skötsel av apparaten. Följ anvisningarna för att undvika skador på apparaten till följd av felaktig rengöring.

### 51.1 Säkerhetsanvisningar

#### **▲VORSICHT** FÖRSIKTIGHET

Tänk på följande säkerhetsanvisningar innan du påbörjar rengöring av apparaten:

- ▶ Apparaten (i synnerhet kvarnen) bör regelbundet rengöras och kalkstensrester måste tas bort.
- ▶ Avkalka anordningen regelbundet för att säkerställa optimal funktion och förhindra funktionsfel.
- ▶ Stäng av anordningen före rengöring och koppla ur stickkontakten.
- ▶ Kaffeutloppet, filterdörren med filterhållare och lock, permanentfilter, pappersfilter och kaffekannan är mycket heta under och kort efter kaffebryggningen. Värmeplattan blir varm och kan genom återstående värme vara varm även efter användning. Låt anordningen svalna innan du rengör eller lagrar den.

**▲VORSICHT****FÖRSIKTIGHET**

- ▶ Kvarnens blad är vassa, rör dem inte. Var försiktig vid demontering och montering av kvarnens vred och kvarnen samt vid rengöring av kvarnen.
- ▶ Använd inte aggressiva eller slipande rengöringsmedel eller lösningsmedel.
- ▶ Skrapa inte av envis smuts med hårda föremål.

## 51.2 Rengöring

- Kasta bort pappersfiltret med kaffesump.
- Kanna, vattenbehållare, permanentfilter, filterhållare med lock, samt locket på bönbehållaren kan rengöras under rinnande vatten. Tryck flera gånger på droppskyddet i filterhållaren.
- Använd en fuktig trasa för att torka av höljet samt värmeplattan och vredet på kvarnen.
- För att rengöra kvarnen, ta bort den och rengör den med rengöringsborsten. Alternativt är det möjligt att ta bort kaffesumpen med en dammsugare.
- Torka alla delar noggrant innan de monteras ihop igen.

**▲WARNUNG****VARNING**

- ▶ Rengör aldrig anordningen när den är varm.
- ▶ Doppa aldrig in apparaten (andra än de som nämnts ovan) i vatten och placera den inte under rinnande vatten.
- ▶ Var noga med att koppla anordningen från elnätet före rengöring. Sänk inte anordningen, kabeln eller nätkontakten i vatten eller andra vätskor för att undvika elektriska stötar.

## 51.3 Avkalkning

Beroende på vattnets hårdhetsgrad, borde ni avkalka anordningen en gång per månad.

**HINWEIS****OBS**

- ▶ Avkalka vid behov även permanentfiltret.

Fyll vattenbehållaren till en fjärdedel med vit vinäger och tre fjärdedelar med vatten.

Sätt i kontakten och använd inställningen för kaffebrygging av kaffepulver till 10 koppar. Kör igenom hela blandningen och håll sedan bort den. Upprepa processen tills ingen kalk längre är synlig.

Låt därefter 10 koppar vatten 1-2 gånger löpa igenom och upprepa proceduren tills ni inte längre märker någon lukt av ättika.

Håll sedan bort vattnet.

**HINWEIS****OBS**

- ▶ Regelbunden avkalkning av din enhet minskar strömförbrukningen och förlänger anordningens livslängd.
- ▶ Utrustning som på grund av bristande avkalkning inte fungerar ordentligt, undantas från garantin.

## 52 Åtgärdande av störningar

I detta avsnitt får du viktiga anvisningar om lokalisering och åtgärdande av störningar. Följ anvisningarna för att undvika risker och skador.

### **▲ VORSICHT** FÖRSIKTIGHET

- ▶ Elektriska apparater får enbart repareras av fackpersonal, som utbildats av tillverkaren.
- ▶ Genom felaktiga reparationer kan betydande risker uppstå för användaren och för skador på apparaten.

### 52.1 Felorsaker och korrigerande åtgärder

Problem	Möjlig orsak	Möjlig lösning
Kaffet bryggs för långsamt (längre än 10 minuter) eller är inte tillräckligt varmt.	Anordningen är förkalkad	Avkalka enheten regelbundet, se kapitlet Avkalkning.
Kaffesump i kaffekannan.	Anordningen måste rengöras.  Pappersfiltret är för litet. För mycket kaffepulver använt.	Rengör anordningen (i synnerhet droppskyddsventilen).  Använd ett pappersfilter av storlek 1x4.  Ta färre delar kaffepulver.
Kaffe har fastnat i filtret och kaffesump har flödat över.	Under bryggprocessen var kannan för länge borta från värmeplattan, så att filtret inte kunde tömmas.  För mycket kaffepulver använt.	Koppla ur stickkontakten.  Placera kannan på värmeplattan så att filtret töms.  Rengör anordningen.  Ta färre delar kaffepulver.
Droppskyddet fungerar inte.	Droppskyddsventilen innehåller kafferester.	Rengör ventilen (längst ner på filterhållaren) och tryck försiktigt på droppskyddet några gånger.
Vatten läcker från anordningens undersida.	Anordningen är defekt.	Koppla ur stickkontakten.  Använd inte längre anordningen. Kontakta kundservice.
Anordningen visar E3.	Vredet är inte korrekt infört. Kvarnen är blockerad.	Installera vredet korrekt. Rengör kvarnen.
Anordningen visar Lo.	För lite vatten för den inställda mängden koppar i vattenbehållaren.	Se kapitel „Anordningen visar Lo.“

### **HINWEIS**

### **OBS**

- ▶ Om problemet inte går att lösa med ovanstående steg, kontakta då vår kundtjänst.

## 53Avfallshantering av uttjänt apparat

Uttjänta elektriska och elektroniska apparater innehåller ofta alltjämt värdefulla material. De innehåller emellertid också skadliga ämnen, vilka varit nödvändiga för apparaternas funktion och säkerhet.

I hushållssoporna eller felaktigt hanterade kan dessa skada såväl den mänskliga hälsan som miljön. Under inga förhållanden får du kasta din uttjänta apparat i hushållssoporna.



### HINWEIS

### OBS

- ▶ Vänd dig till på din bostadsort anordnat uppsamlingsställe för återlämning och återvinning av uttjänt elektrisk och elektronisk apparatur. Information finns hos din kommun eller din handlare.
- ▶ Se till att din uttjänta apparat förvaras barnsäkert tills den forslas bort.

## 54Garanti

För denna produkt lämnar vi från och med försäljningsdatum 24 månaders garanti med avseende på bristfälligheter, vilka kan härledas till tillverknings- eller materialfel.

Dina garantiättagandanspråk enligt gällande lagstiftning – i Tyskland §439 ff. BGB-E – påverkas inte av detta. Garantin omfattar inte skador, vilka uppkommit genom felaktig hantering eller användning, inte heller bristfälligheter vilka enbart i ringa grad påverkar apparatens funktion eller värde. Vidare är sliddelar, transportskador, såvida vi inte ska bära ansvaret för dessa, samt skador, vilka uppkommit genom reparationer som vi inte utfört, uteslutna från garantianspråk. Denna apparat är konstruerad och kapacitetsmässigt beräknad för privat användning (i hushållet). Ett eventuellt nyttjande för yrkesmässigt bruk omfattas enbart av garantin, i den mån detta till sin omfattning kan jämföras med påkänningarna vid privat nyttjande. Apparaten är inte avsedd för mer omfattande, yrkesmässigt bruk. I samband med berättigade reklamationer kommer vi att i eget val reparera den defekta apparaten eller byta ut den mot en felfri apparat. Uppenbara brister ska anmälas inom 14 dagar efter leverans. Ytterligare anspråk är uteslutna.

För att hävda ett garantianspråk, ska ni kontakta oss innan apparaten skickas tillbaka (alltid med inköpskvitto).

## 55Tekniska data

Apparat	Elektrisk kaffemaskin med kvarn
Namn	Grande Aroma 100
Artikelnr.	1856
Anslutningsdata	220-240V~, 50-60Hz
Effektbehov	1000W
Mått	19,5 x 44 x 30 cm
Volym	ca. 1,4 L
Nettovikt	4 kg