

FLOW-IN Intern

Premium Induktionskochfeld mit Kochfeldabzug

Maßzeichnungen

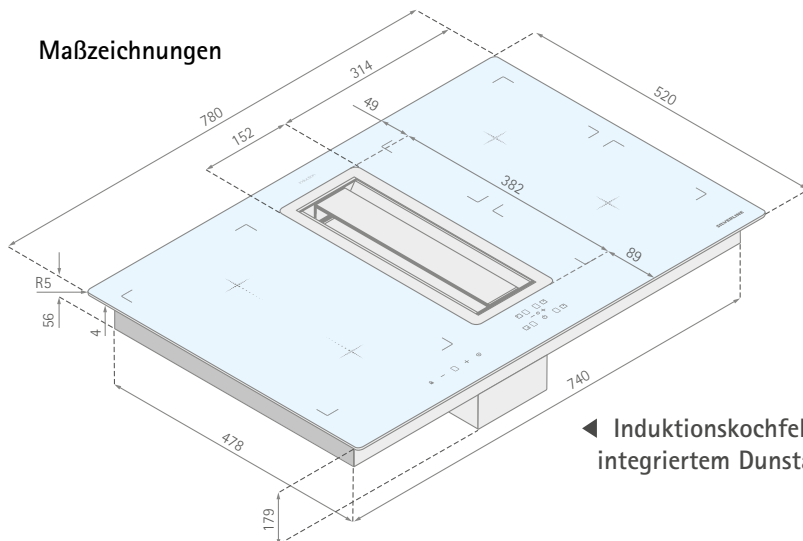

◀ Induktionskochfeld mit integriertem Dunstabzug

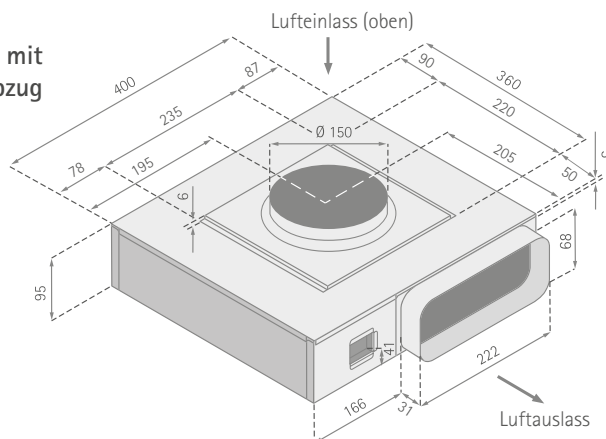

Sockelmotor (für FLOW-IN Intern Premium): ▶

Anschluss vom Kochfeld (mit Flachkanalstützen) zum Motor mit 150er-Rundrohr, Abgang aus dem Motor mit Flachkanal 222 x 89 mm. Abluftausgang durch das Drehen des Motors in alle Richtungen möglich.

Elektronikbox ▼

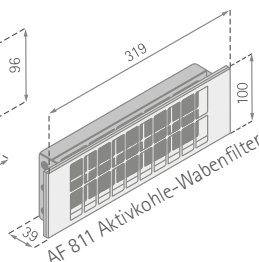
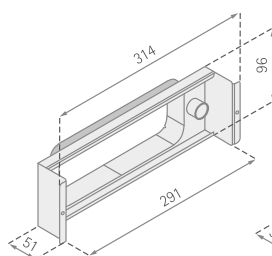
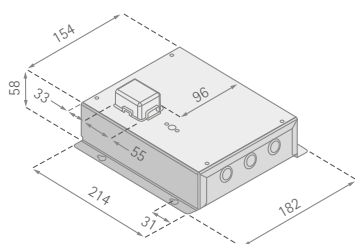

◀ Optionales Zubehör

(nur bei Umluftbetrieb):
Umluft-Starter-Set für den Einbau in den Sockel (Mindesthöhe 10 cm), Anschluss für Flachkanal, Stützenmaß = 222 x 89 mm

Die FLOW-IN kann sowohl flächenbündig in die Arbeitsplatte integriert als auch aufliegend montiert werden. Für den flächenbündigen Einbau mind. 2 mm umlaufend für die Silikonfuge einplanen. Arbeitsplattenausschnitte wie auf den folgenden Zeichnungen:

Kochfeld – Aufsatzmontage

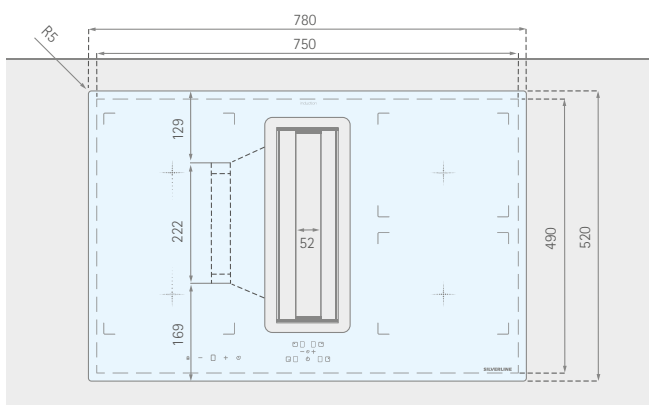

Kochfeld – flächenbündige Montage

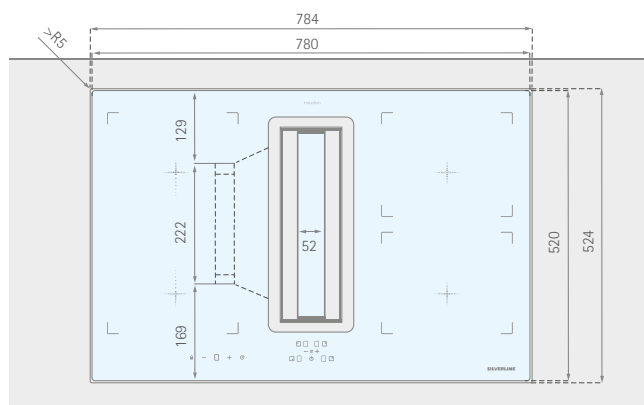

Abluftstutzen kann **rechts** oder **links** angebracht werden.

Arbeitsplattenausschnitt-Maß: 750 x 490 mm

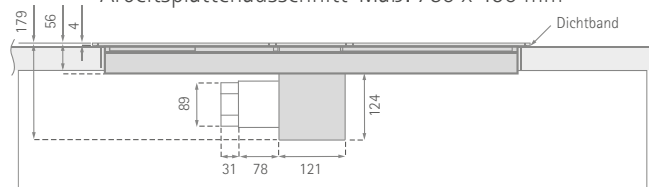

Abluftstutzen kann **rechts** oder **links** angebracht werden.

