

Einbau-Kochfeld

Gebrauchsanleitung

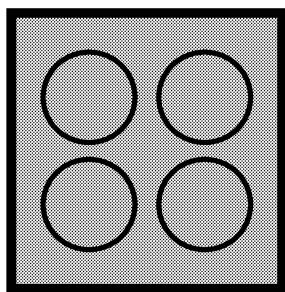

HII 84800 FHTX

DE | RO

185.9276.84/R.AB/14.12.2017
7757182972

Bitte zuerst diese Bedienungsanleitung lesen!

Sehr geehrte Kundin, sehr geehrter Kunde,
vielen Dank für den Kauf eines Beko-Produktes. Wir hoffen, dass dieses Produkt, das mit hochwertiger und hochmoderner Technologie hergestellt wurde, beste Ergebnisse erzielt. Daher bitte die gesamte Bedienungsanleitung und alle beiliegenden Dokumente aufmerksam durchlesen und zum zukünftigen Nachschlagen aufbewahren. Bei Weitergabe des Produktes auch die Bedienungsanleitung mit aushändigen. Alle Warnungen und Informationen in der Bedienungsanleitung einhalten.

Bitte beachten, dass diese Bedienungsanleitung für unterschiedliche Modelle geschrieben wurde. Unterschiede zwischen den verschiedenen Modellen werden natürlich in der Anleitung erwähnt.

Die Symbole

In dieser Anleitung verwenden wir folgende Symbole:



Wichtige Informationen oder nützliche
Tipps zum Gebrauch.



Warnung vor gefährlichen Situationen,
in denen es zu Verletzungen oder
Sachschäden kommen kann.



Warnung vor Stromschlägen.



Warnung vor Brandgefahr.



Warnung vor heißen Flächen.

Arçelik A.Ş.
Karaağaç caddesi No:2-6
34445 Sütlüce/Istanbul/TURKEY
Made in TURKEY



1 Wichtige Sicherheits- und Umwelthinweise **4**

Allgemeine Sicherheit.....	4
Elektrische Sicherheit.....	5
Produktsicherheit.....	5
Bestimmungsgemäße Verwendung.....	7
Sicherheit von Kindern.....	7
Altgeräte entsorgen.....	8
Verpackungsmaterialien entsorgen.....	8

2 Allgemeine Informationen **9**

Geräteübersicht.....	9
Technische Daten.....	9

3 Installation **10**

Vor der Installation.....	10
Einbauen und Anschließen.....	10
Transport.....	13

4 Vorbereitungen **14**

Tipps zum Energiesparen.....	14
Erste Inbetriebnahme.....	14
Erstreinigung des Gerätes.....	14

5 Bedienung Kochfeld **15**

Allgemeine Hinweise zum Kochen.....	15
Kochfeld verwenden.....	17
Bedienfeld.....	17

6 Reinigung und Wartung **23**

Allgemeine Hinweise.....	23
Kochfeld reinigen.....	23

7 Problemlösungen **24**

1 Wichtige Sicherheits- und Umwelthinweise

Dieser Abschnitt enthält Hinweise, die für die Sicherheit des Benutzers und anderer Personen unerlässlich sind. Diese Hinweise müssen beachtet werden, damit es nicht zu Verletzungen oder Sachschäden kommt.

Bei Nichteinhaltung dieser Anweisungen erlöschen sämtliche Garantieansprüche.

Allgemeine Sicherheit

- Dieses Gerät darf von Kindern (ab acht Jahren) oder Personen bedient werden, die unter körperlichen, sensorischen oder geistigen Einschränkungen leiden oder denen es an der nötigen Erfahrung und Wissen im Umgang mit solchen Geräten mangelt, wenn solche Personen beaufsichtigt werden und, zuvor gründlich mit der sicheren Bedienung des Gerätes vertraut gemacht wurden und sich der damit verbundenen Gefahren voll und ganz bewusst sind. Kinder dürfen nicht mit dem Gerät spielen. Reinigungs- und Wartungsarbeiten dürfen von Kindern nicht ohne Aufsicht eines Erwachsenen durchgeführt werden.
- Das Gerät darf nicht von Personen genutzt werden, die unter körperlichen oder geistigen Einschränkungen leiden oder denen es an der nötigen Erfahrung im Umgang mit solchen Geräten mangelt. Ausnahmen sind nur dann möglich, wenn solche Personen beaufsichtigt werden oder gründlich über den richtigen Umgang mit dem Gerät aufgeklärt wurden. Dies gilt natürlich auch für Kinder. Kinder müssen stets beaufsichtigt werden, damit sie nicht mit dem Gerät spielen.
- Falls das Produkt an jemand anderen zur persönlichen oder Secondhand-Benutzung übergeben wird, sollten Bedienungsanleitung, Produktetiketten und andere relevante Dokumente und Teile ebenfalls übergeben werden.
- Installation und Reparaturen müssen grundsätzlich vom autorisierten Kundendienst ausgeführt werden. Der Hersteller haftet nicht für Schäden, die durch den Eingriff nicht autorisierter Personen entstehen; zudem kann dadurch die Garantie erlöschen. Vor der Installation aufmerksam alle Anweisungen lesen.
- Gerät nicht nutzen, falls es nicht ordnungsgemäß funktioniert oder

sichtbare Beschädigungen aufweist.

- Nach jeder Benutzung prüfen, ob die Funktionsknöpfe des Produktes ausgeschaltet sind.

Elektrische Sicherheit

- Falls das Produkt einen Fehler aufweist, sollte es bis zur Reparatur durch einen autorisierten Kundendienstmitarbeiter nicht in Betrieb genommen werden. Es besteht Stromschlaggefahr!
- Schließen Sie das Produkt nur an eine geerdete Steckdose an, deren Spannung und Schutz den Angaben unter „Technische Daten“ entsprechen. Lassen Sie durch einen qualifizierten Elektriker eine Erdung vornehmen. Unser Unternehmen haftet nicht für Probleme, die durch ein nicht entsprechend den örtlichen Richtlinien geerdetes Produkt entstehen.
- Reinigen Sie das Produkt niemals, indem Sie Wasser darauf verteilen oder schütten! Es besteht Stromschlaggefahr!
- Das Produkt darf während Installation, Wartung, Reinigung und Reparatur nicht an eine Steckdose angeschlossen sein.
- Falls das Netzkabel des Produktes beschädigt ist, muss es zur Vermeidung von Gefahren vom

Hersteller, einem Kundendienstmitarbeiter oder vergleichbar qualifizierten Personen ausgetauscht werden.

- Das Gerät muss so installiert sein, dass es vollständig vom Netzwerk getrennt werden kann. Die Trennung muss entsprechend den Baurichtlinien entweder durch einen Netzstecker oder einen in der festen elektrischen Installation eingebauten Schalter ermöglicht werden.
- Jegliche Arbeiten an elektrischen Geräten und Systemen sollten von autorisierten und qualifizierten Personen ausgeführt werden.
- Schalten Sie das Gerät bei Schäden aus, unterbrechen Sie die entsprechende Stromversorgung. Schalten Sie dazu die Sicherungen im Haus ab.
- Stellen Sie sicher, dass die Sicherungsangaben mit dem Produkt kompatibel sind.

Produktsicherheit

- **WARNUNG:** Das Gerät und seine zugänglichen Teile werden während des Betriebs heiß. Keine Heizelemente berühren. Kinder unter 8 Jahren fernhalten, sofern nicht kontinuierlich beaufsichtigt.
- Produkt niemals nutzen, wenn Urteilsvermögen oder Koordination durch Alkohol

- und/oder Drogen beeinträchtigt sind.
- Bei alkoholischen Getränken in den Gerichten entsprechend vorsichtig sein. Alkohol verdampft bei hohen Temperaturen und kann durch Entzünden bei Kontakt mit heißen Oberflächen Feuer verursachen.
 - Keine brennbaren Materialien in der Nähe des Produktes aufstellen, da die Seiten während des Gebrauchs heiß werden können.
 - Darauf achten, dass keine Belüftungsschlitze blockiert werden.
 - Zur Reinigung des Gerätes keine Dampfreiniger verwenden; andernfalls besteht Stromschlaggefahr.
 - **WARNUNG:** Unbeaufsichtigtes Garen auf einem Kochfeld mit Fett oder Öl kann gefährlich sein und Brände verursachen. Niemals versuchen, ein Feuer mit Wasser zu löschen; stattdessen das Gerät abschalten und Flammen z. B. mit einem Deckel oder einer Feuerlöschdecke abdecken.
 - **VORSICHT:** Das Gerät muss beim Kochen im Auge behalten werden. Auch bei kurzen Zubereitungen muss das Gerät ständig im Auge behalten werden.
 - **WARNUNG:** Brandgefahr: Keine Gegenstände auf den Kochoberflächen aufbewahren.
 - **WARNUNG:** Falls die Oberfläche gesprungen ist, Gerät zur Vermeidung möglicher Stromschlaggefahr abschalten.
 - Falls das Glas der Herdplatte springt: Schalten Sie umgehend alle Brenner und elektrischen Heizelemente aus und trennen Sie das Gerät von der Stromversorgung. Geräteoberfläche nicht berühren! Gerät nicht benutzen.
 - Kochfeld nach dem Einsatz über den Regler abschalten und nicht auf Kochgeschirrdetektor verlassen.
 - Metallische Objekte, wie Messer, Gabeln, Löffel und Deckel, sollten nicht auf dem Kochfeld abgelegt werden, da sie heiß werden können.
 - Das Gerät darf nicht über externe Timer oder separate Fernsteuerungssysteme betrieben werden.
 - Dampfdruck, der aufgrund von Feuchtigkeit an der Kochfeldoberfläche oder an der Unterseite des Kochgeschirrs entsteht, kann dazu führen, dass sich das Kochgeschirr bewegt. Daher muss sichergestellt werden,

dass Kochfeldoberfläche und Unterseite des Kochgeschirrs immer trocken sind.

- Kochfelder sind mit Induktionstechnologie ausgestattet. Das Induktionskochfeld, das sowohl Zeit- als auch Kosteneinsparungen bedeutet, muss mit zum Induktionskochen geeignetem Kochgeschirr verwendet werden; andernfalls funktionieren die Kochfelder nicht. Siehe. *Allgemeine Hinweise zum Kochen, Seite 15*, Kochgeschirrauswahl.
- Da Induktionskochfelder ein magnetisches Feld erzeugen, können sie für Menschen, die Geräte wie Insulinpumpen oder Herzschrittmacher verwenden, gefährlich sein.
- **WARNUNG:** Verwenden Sie nur Kochfeldschutzabdeckungen, die vom Hersteller des Gerätes entwickelt wurden oder vom Gerätehersteller in der Anleitung als geeignet angegeben sind, bzw. die mit dem Gerät gelieferten Kochfeldschutzabdeckungen. Die Nutzung nicht geeigneter Schutzabdeckungen kann Unfälle verursachen.

Brandschutzvorkehrungen des Produktes:

- Sicherstellen, dass die elektrische Verbindung richtig in die Steckdose eingesteckt ist und keine Funken erzeugt.
- Keine beschädigten oder abgeschnittenen Kabel bzw. Verlängerungskabel verwenden; nur das Originalkabel einsetzen.
- Beim Anschließen des Produktes sicherstellen, dass sich keine Flüssigkeit oder Feuchtigkeit an der elektrischen Verbindung befindet.

Bestimmungsgemäße Verwendung

- Dieses Gerät wurde für den reinen Hausgebrauch entwickelt. Eine gewerbliche Nutzung ist nicht zulässig.
- **VORSICHT:** Dieses Gerät dient ausschließlich der Zubereitung von Speisen. Es darf nicht zu anderen Zwecken eingesetzt werden.
- Der Hersteller haftet nicht für Schäden, die durch unsachgemäßen Gebrauch oder falsche Bedienung verursacht werden.

Sicherheit von Kindern

- **WARNUNG:** Verschiedene Teile des Gerätes werden während des Gebrauchs heiß. Daher kleine Kinder vom Gerät fernhalten.

- Verpackungsmaterialien können eine Gefahr für Kinder darstellen. Sämtliche Verpackungsmaterialien an einem sicheren Ort und außerhalb der Reichweite von Kindern aufbewahren.
- Elektrische Produkte können eine Gefahr für Kinder darstellen. Kinder im Betrieb daher unbedingt vom Gerät fernhalten. Kinder nicht mit dem Gerät spielen lassen.
- Keine Gegenstände auf das Gerät stellen, die Kinder erreichen können.

Altgeräte entsorgen

Erfüllung von WEEE-Vorgaben zur Entsorgung von Altgeräten:



Dieses Produkt erfüllt die Vorgaben der EU-WEEE-Direktive (2012/19/EU). Das Produkt wurde mit einem Klassifizierungssymbol für elektrische und elektronische Altgeräte (WEEE) gekennzeichnet. Dieses Gerät wurde aus hochwertigen Materialien hergestellt, die wiederverwendet und recycelt werden können. Entsorgen Sie das Gerät am Ende seiner Einsatzzeit nicht mit dem regulären Hausmüll; geben Sie es stattdessen bei einer Sammelstelle zur Wiederverwertung von elektrischen und elektronischen Altgeräten ab. Ihre Stadtverwaltung informiert Sie gerne über geeignete Sammelstellen in Ihrer Nähe.

Einhaltung von RoHS-Vorgaben:

Das von Ihnen erworbene Produkt erfüllt die Vorgaben der EU-RoHS Direktive (2011/65/EU). Es enthält keine in der Direktive angegebenen gefährlichen und unzulässigen Materialien.

Verpackungsmaterialien entsorgen

- Die Verpackung des Gerätes besteht aus wiederverwertbaren Materialien. Entsorgen Sie diese vorschriftsgemäß und entsprechend sortiert. Entsorgen Sie solche Materialien nicht mit dem normalen Hausmüll.

2 Allgemeine Informationen

Geräteübersicht

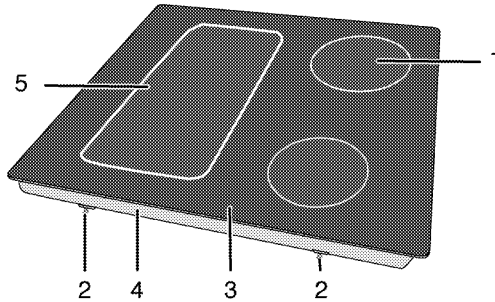

- | | | | |
|---|----------------------|---|----------------------|
| 1 | Induktionskochplatte | 4 | Basisabdeckung |
| 2 | Montageklemme | 5 | Induktionskochplatte |
| 3 | Glaskeramikkochfeld | | |

Technische Daten

Spannung/Frequenz	1N ~ 220-240 V/ 2N ~ 380-415 V ~ 50 Hz
Leistungsaufnahme gesamt	max. 7200 W
Sicherung	32 A / 16 A x 2
Kabeltyp/Kabelquerschnitt	MinimumH05V2V2-F 5 x 1,5 mm ²
Außenabmessungen (Höhe/Breite/Tiefe)	55 mm/770 mm/510 mm
Einbaumaße (Breite/Tiefe)	750 (+2) mm/490 (+2) mm
Kochzonen	
Hinten links	Induktionskochplatte
Abmessungen	180 mm
Leistung	1800/3000 W
Vorne links	Induktionskochplatte
Abmessungen	180 mm
Leistung	1800/3000 W
Vorne rechts	Induktionskochplatte
Abmessungen	145mm
Leistung	1500/2200 W
Hinten rechts	Induktionskochplatte
Abmessungen	240 mm
Leistung	2000/3700 W



Im Zuge der Qualitätsverbesserung können sich technische Daten ohne Vorankündigung ändern.



Die Abbildungen in dieser Anleitung dienen lediglich der Veranschaulichung und können etwas vom tatsächlichen Aussehen des Gerätes abweichen.



Angaben am Produkt oder in der begleitenden Dokumentation wurden unter Laborbedingungen unter Berücksichtigung der zutreffenden Richtlinien ermittelt. Solche Werte können je nach Einsatzumgebung und Nutzungsweise des Gerätes abweichen.

3 Installation

Gerät vom nächstgelegenen autorisierten Kundendienst gemäß gültigen Bestimmungen installieren lassen. Andernfalls erlischt die Garantie. Der Hersteller haftet nicht für Schäden, die durch Aktivitäten nicht autorisierter Personen entstehen; zudem kann dadurch die Garantie erlöschen.



Die Vorbereitung des Aufstellungsortes und der elektrischen Anschlüsse sind Sache des Kunden.



GEFAHR:

Die Installation des Gerätes muss in Übereinstimmung mit sämtlichen zutreffenden Vorschriften zur Elektroinstallation erfolgen.



GEFAHR:

Gerät vor der Installation auf eventuelle, sichtbare Defekte untersuchen. Falls Defekte vorliegen, darf das Gerät nicht installiert werden.

Beschädigte Geräte müssen grundsätzlich als Sicherheitsrisiko betrachtet werden.

Vor der Installation

Das Kochfeld ist für den Einbau in eine handelsübliche Küchenarbeitsplatte vorgesehen. Zwischen Gerät und angrenzenden Küchenwänden und -möbeln muss ein Sicherheitsabstand verbleiben. Siehe Abbildung auf der nächsten Seite (Angaben in mm).

- Das Kochfeld kann auch freistehend benutzt werden. Achten Sie auf einen minimalen Abstand von 750 mm oberhalb des Kochfeldes.
- Wenn eine Dunstabzugshaube über dem Herd installiert werden soll, beachten Sie die Anweisungen des Herstellers zur Installationshöhe (mindestens 650 mm Abstand).
- Verpackungsmaterial und Transportsicherungen entfernen.
- Oberflächen, Kunststoffbeläge und verwendete Kleber müssen hitzebeständig sein (bis mindestens 100 °C).
- Die Küchenarbeitsplatte muss waagrecht ausgerichtet und fixiert sein.
- Die Küchenarbeitsplatte entsprechend den Einbaumaßen ausschneiden.

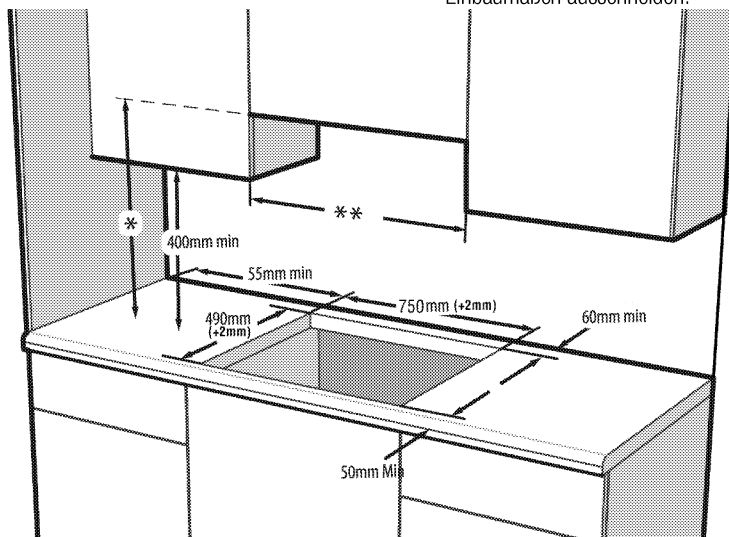

* Minimale Abzugshöhe gemäß Empfehlungen der zugehörigen Anleitung

** Minimaler Abstand zu Möbeln muss der Breite des Kochfeldes entsprechen

Vorschriften zur Gas- und Elektroinstallation erfolgen.



Installieren Sie das Kochfeld nicht in der Nähe von scharfen Ecken oder Kanten auf.

Glaskeramik kann bei unsachgemäßer Handhabung brechen!

Einbauen und Anschließen

- Die Installation des Gerätes muss in Übereinstimmung mit sämtlichen zutreffenden

Elektrischer Anschluss

Schließen Sie das Gerät an eine geerdete Schutzkontaktsteckdose/Leitung an, die mit einem Miniatur-Leistungstrennschalter passender Kapazität gemäß der „Technische Daten“-Tabelle abgesichert wird. Lassen Sie durch einen qualifizierten Elektriker eine Erdung vornehmen, egal ob Sie das Produkt mit oder ohne Transformator verwenden. Der Hersteller haftet nicht bei Schäden, die durch den Einsatz des Gerätes ohne vorschriftsmäßige Erdung entstehen.



GEFAHR:

Das Gerät darf nur von einer autorisierten Fachkraft an das Stromnetz angeschlossen werden. Der Hersteller haftet nicht für Schäden, die durch Aktivitäten nicht autorisierter Dritter entstehen.



GEFAHR:

Das Netzkabel darf nicht eingeklemmt, geknickt oder gequetscht werden und darf nicht mit heißen Geräteteilen in Berührung kommen. Beschädigte Netzkabel müssen durch einen zugelassenen Elektriker ausgetauscht werden. Andernfalls kann es zu Stromschlägen, Kurzschlüssen und Bränden kommen!

- Der Anschluss muss gemäß nationalen Richtlinien erfolgen.
- Der Netzstecker muss nach der Installation frei zugänglich bleiben, das Netzkabel darf jedoch nicht über das Gerät hinweg verlegt werden.
- Verwenden Sie nur Netzkabel, die den Angaben im Abschnitt „Technische Daten“ entsprechen.



GEFAHR:

Trennen Sie das Gerät vollständig von der Stromversorgung, bevor Sie mit der Elektroinstallation beginnen. Es besteht Stromschlaggefahr!

Netzkabel anschließen



Beim Ausführen der Elektroinstallation müssen die nationalen/lokalen Elektroinstallationsregeln eingehalten und muss eine korrekte Steckdose und ein passender Stecker für den Ofen verwendet werden. Falls die Anschlusswerte des Geräts zu hoch für den Steckeranschluss sind, muss es ohne Steckverbindung mit direktem Kabelanschluss fest installiert werden.

1. Falls der Netzanschluss nicht vollständig getrennt werden kann, muss ein Trennschalter (Sicherung, Netzschalter oder dergleichen) mit mindestens 3

mm Kontaktabstand zwischengeschaltet werden.

Die einschlägigen Installationsvorschriften (in Deutschland VDE 0100) sind dabei einzuhalten.

Bei Nichtbeachtung kann es zu Betriebsstörungen und zum Erlöschen der Garantie kommen.

Wir empfehlen eine zusätzliche Absicherung mit einem Fehlerstromschutzschalter (FI-Schutzschalter).

Netzanschluss am Gerät :

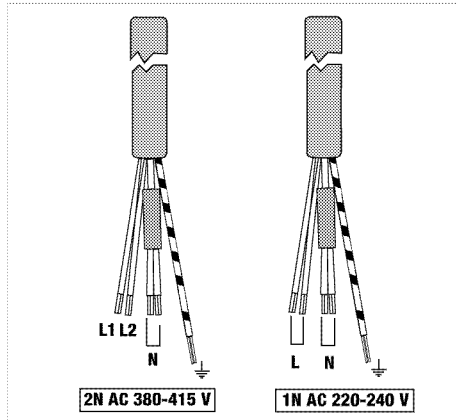

2. Bei Einphasenanschluss erfolgt der Anschluss der Kabel wie folgt:

- Braunes/Schwarzes Kabel = L (Phase)
- Blaues/graues Kabel = N (Nullleiter)
- Grünes/gelbes Kabel = (E)  (Erde)

» oder

- Graues/Schwarzes Kabel = L (Phase)
- Blaues/braunes Kabel = N (Nullleiter)
- Grünes/gelbes Kabel = (E)  (Erde)

3. Bei Zweiphasenanschluss erfolgt der Anschluss der Kabel wie folgt:

- Braunes Kabel = L1 (Phase 1)
- Schwarzes Kabel = L2 (Phase 2)
- Blaues/graues Kabel = N (Nullleiter)
- Grünes/gelbes Kabel = (E)  (Erde)

» oder

- Schwarzes Kabel = L1 (Phase 1)
- Graues Kabel = L2 (Phase 2)
- Blaues/Braunes Kabel = N (Nullleiter)
- Grünes/gelbes Kabel = (E)  (Erde)

Gerät installieren

Wenn sich der Ofen darunter befindet:

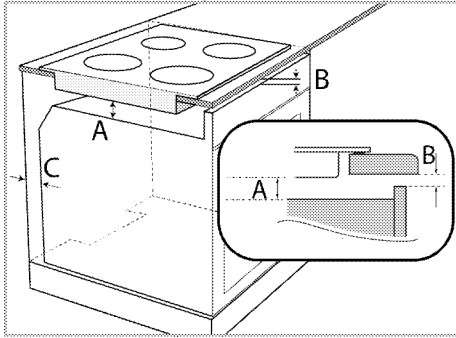

A Minimum 15 mm

B Minimum 2 mm

C 20 mm

Wenn sich ein Brett darunter befindet:

Beachten Sie eine Belüftungsöffnung im hinteren Bereich des Möbels (vgl. nachstehende Abbildung).

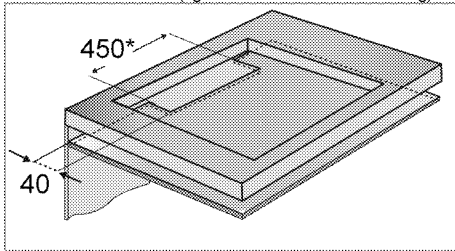

* Minimum

Platzieren Sie Ihr Induktionskochfeld während der Installation parallel zur Installationsfläche. Tragen Sie zudem die Dichtung auf die Teile des Kochfelds auf, welche die Arbeitsplatte berühren (vgl. nachstehende Beschreibung); dadurch verhindern Sie, dass Flüssigkeiten zwischen Produkt und Arbeitsplatte eindringen.

1. Bereiten Sie die Oberfläche der Arbeitsplatte wie abgebildet vor.
2. Drehen Sie das Kochfeld herum; platzieren Sie es auf einem flachen Untergrund.
3. Bringen Sie bei Installation des Kochfeldes wie abgebildet die mitgelieferte Dichtung rund um das Kochfeld an. Achten Sie darauf, einen Abstand von 1 bis 2 mm von der Innenseite des Glasaußenrandes einzuhalten.

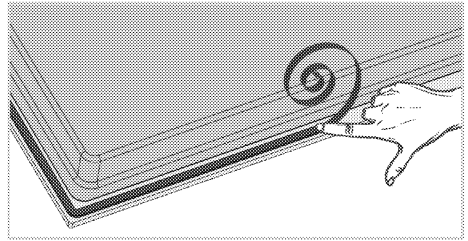

4. Befestigen Sie die Montagefedern, stecken Sie sie wie abgebildet durch die Löcher am unteren Gehäuse und schrauben sie fest.

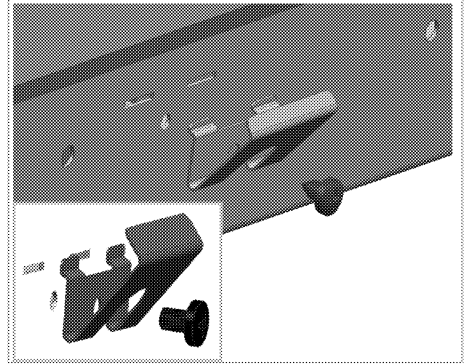

i Bei einigen Modellen könnte Ihr Produkt mit bereits angebrachten Montagefedern geliefert werden.

i Die Anzahl Montagefedern an Ihrem Produkt variiert je nach Produktmodell.

5. Zentrieren Sie das Produkt auf der Arbeitsplatte.
6. Wenn das Kochfeld auf der Arbeitsplatte platziert wird, lässt es sich problemlos mit den Klemmen befestigen. Wenn die Installation mit diesen Klemmen nicht für Ihre Arbeitsplatte geeignet ist, können weitere 2 Montageklemmen an der Vorderseite des Produktes wie in der nachstehenden Abbildung gezeigt befestigt werden.

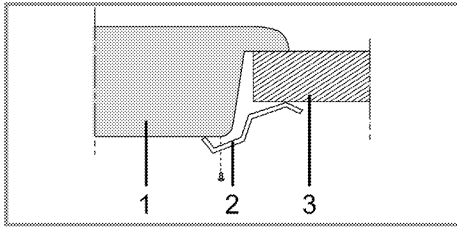

- 1 Kochfeld
- 2 Montageklemme
- 3 Arbeitsplatte

i Bei der Installation des Kochfeldes in einem Möbel muss ein Einlegeboden installiert werden, damit das Möbel vom Kochfeld getrennt wird (vgl. Abbildung oben). Dies ist bei der Installation eines integrierten Ofens nicht erforderlich.

Beispiel: Wenn Sie die Unterseite des Produktes berühren können, da dieses über einer Schublade installiert ist, muss dieser Bereich mit einer Holzplatte abgedeckt werden.

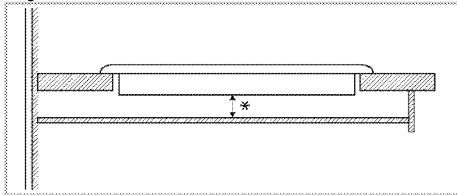



* Minimum 15 mm

i Beachten Sie eine Belüftungsöffnung von mindestens 180 cm² im hinteren Bereich des Möbels (vgl. nachstehende Abbildung). siehe Gerät installieren.

Rückansicht (Anschlussöffnungen)

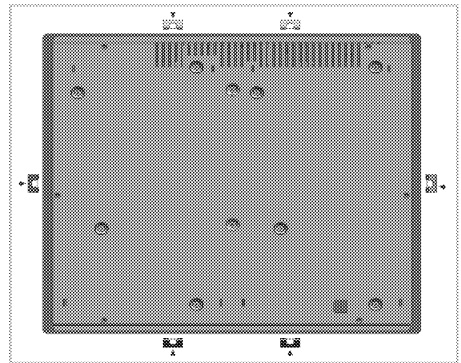
i Positionen der nachstehend abgebildeten Verbindungslöcher sind schematisch und können je nach Produktmodell variieren. Befestigen Sie sie entsprechend den Verbindungslöchern an Ihrem Produkt.



GEFAHR:
 Der Anschluss über mehrere Öffnungen sollte vermieden werden, da es unter Umständen zu Beschädigungen des Gas- und elektrischen Systems kommen kann.

GEFAHR:
 Das Kochfeld enthält Komponenten, die mit Gas und Strom arbeiten. Aus diesem Grund darf das Kochfeld nur durch die Befestigungslöcher unter ausschließlichem Einsatz der mitgelieferten Befestigungselemente und Schrauben und entsprechend den Anweisungen in der Anleitung an der Arbeitsplatte befestigt werden. Andernfalls besteht eine Gefahr für Leib, Leben und Eigentum.

i Die Anzahl Montagefedern an Ihrem Produkt variiert je nach Produktmodell.

Endkontrolle

1. Betrieb des Geräts.
2. Prüfen Sie die Funktion.

Transport

- Bewahren Sie den Originalkarton auf, falls Sie das Gerät künftig transportieren müssen. Halten Sie sich an die Hinweise auf dem Karton. Falls Sie den Originalkarton nicht mehr besitzen sollten, verpacken Sie das Gerät in Luftpolsterfolie oder starken Karton, anschließend gut mit Klebeband sichern.

i Überprüfen Sie das Gerät nach dem Transport genau, überzeugen Sie sich davon, dass es nicht zu Beschädigungen gekommen ist.

4 Vorbereitungen

Tipps zum Energiesparen

Mit den folgenden Hinweisen nutzen Sie Ihr Gerät umweltbewusst und energiesparend:

- Tauen Sie gefrorene Gerichte vor der Zubereitung auf.
- Kochen Sie mit Deckel. Beim Kochen ohne Deckel kann der Energieverbrauch auf das Vierfache ansteigen.
- Wählen Sie stets die zum Bodendurchmesser des Kochgeschirrs passende Kochstelle. Entscheiden Sie sich immer für Kochgeschirr in der passenden Größe. Größeres Kochgeschirr verbraucht mehr Energie.
- Achten Sie darauf, beim Kochen mit Elektroherden grundsätzlich Kochgeschirr mit flachem Boden zu verwenden. Kochgeschirr mit dickem Boden leitet die Wärme besser und speichert diese eine Weile. Auf diese Weise können Sie bis zu ein Drittel Energie einsparen.

- Die Größe des Kochgeschirrs muss grundsätzlich zur Kochzone passen. Der Boden des Kochgeschirrs darf nicht kleiner als die Kochstelle sein.
- Halten Sie das Kochfeld und den Boden des Kochgeschirrs sauber. Verschmutzungen verschlechtern die Wärmeübertragung zwischen Kochfeld und Kochgeschirrboden.

Erste Inbetriebnahme

Erstreinigung des Gerätes



Durch bestimmte Reinigungsmittel können die Oberflächen des Gerätes beschädigt werden. Verwenden Sie keine aggressiven Reinigungsmittel, keine Scheuermittel und keine scharfen oder spitzen Gegenstände bei der Reinigung.

1. Entfernen Sie sämtliches Verpackungsmaterial.
2. Geräteoberflächen mit einem feuchten Tuch oder Schwamm abwischen und mit einem Tuch trocknen.

5 Bedienung Kochfeld

Allgemeine Hinweise zum Kochen



Füllen Sie Kochgeschirr maximal bis zu einem Drittel mit Öl. Lassen Sie das Kochfeld niemals unbeaufsichtigt, wenn Sie mit heißem Öl arbeiten. Überhitzte Öle und Fette können Brände verursachen. **Versuchen Sie niemals, Fettbrände mit Wasser zu löschen!** Falls Öle oder Fette Feuer fangen, ersticken Sie die Flammen mit einer Löschdecke, notfalls mit einem leicht feuchten Tuch. Trennen Sie den Herd von der Stromversorgung, falls dies gefahrlos möglich ist. Rufen Sie die Feuerwehr.

- Vor dem Frittieren trocknen Sie die Lebensmittel gründlich und lassen sie langsam in das heiße Öl hinab. Achten Sie darauf, dass gefrorene Lebensmittel vor dem Frittieren restlos aufgetaut sind.
- Decken Sie das Kochgeschirr beim Frittieren nicht ab.
- Platzieren Sie das Kochgeschirr so auf dem Kochfeld, dass dessen Griffe oder Stiele nicht von anderen Kochstellen erhitzt werden. Stellen Sie keine Behälter auf das Kochfeld, die zum Kippen neigen.
- Stellen Sie kein leeres Kochgeschirr auf eingeschaltete Kochzonen. Es kann zu Beschädigungen kommen.
- Wenn Sie eine Kochzone verwenden, ohne Kochgeschirr darauf zu platzieren, verursacht dies Schäden am Gerät. Schalten Sie die Kochzonen nach dem Gebrauch aus.
- Da sich die Oberfläche des Gerätes erhitzt, legen Sie niemals Gegenstände aus Kunststoff oder Aluminium darauf ab. Entfernen Sie geschmolzene Rückstände solcher Materialien sofort von der Oberfläche. Übrigens sollten Lebensmittel grundsätzlich nicht in solchen Gefäßen gelagert werden.
- Verwenden Sie ausschließlich Kochgeschirr mit flachem Boden.
- Geben Sie die richtige Menge an Lebensmitteln in das jeweilige Kochgeschirr; nicht überfüllen. Dadurch ersparen Sie sich unnötige Reinigungsarbeit durch überlaufende Speisen. Legen Sie die Deckel des Kochgeschirrs nicht auf den Kochzonen ab.

Stellen Sie Kochgeschirr so auf das Kochfeld, dass es exakt in der Mitte der Kochzone steht. Wenn Sie Kochgeschirr von einer Kochzone zur nächsten bewegen möchten, heben Sie das Kochgeschirr an, anstatt es über das Kochfeld zu schieben, da es ansonsten zu Schäden der Glaskeramik kommt.

Kochgeschirr wählen

- Glaskeramik ist hitzefest und beständig gegen starke Temperaturdifferenzen.
- Missbrauchen Sie die Glaskeramik nicht als Ablage oder als Schneidbrett.
- Verwenden Sie ausschließlich Kochgeschirr mit entsprechend bearbeitetem Boden. Scharfe Kanten verursachen Kratzer auf der Oberfläche.

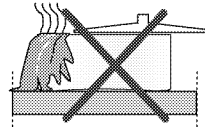

Überlaufende Speisen können die Glaskeramik beschädigen und Brände verursachen.

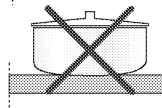

Kein Kochgeschirr mit gewölbtem Boden verwenden.

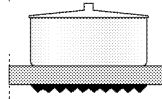

Ausschließlich Kochgeschirr mit ebenem Boden verwenden. Dadurch wird die Hitze optimal übertragen.

Verwenden Sie bei Induktionsherden nur Kochgeschirr, das zum Kochen mit Induktion geeignet ist.

Kochgeschirr testen

Prüfen Sie anhand folgender Methoden, ob Ihr Kochgeschirr mit dem Induktionskochfeld kompatibel ist.

1. Ihr Kochgeschirr ist kompatibel, wenn an dessen Unterseite ein Magnet haften bleibt.
 2. Ihr Kochgeschirr ist kompatibel, wenn "E" nicht blinkt, sobald Sie Ihr Kochgeschirr auf der Kochzone abstellen und das Kochfeld einschalten.
- Sie können Kochgeschirr aus Stahl, Teflon oder Emaille mit spezieller magnetischer Unterseite verwenden, an denen sich Angaben befinden, die darauf hinweisen, dass das Kochgeschirr zum Kochen mit Induktion eingesetzt werden kann. Glas- und Keramik Kochgeschirr sowie Töpfe und Edelstahlkochgeschirr ohne magnetische Unterseite können nicht verwendet werden.

Kochgeschirrererkennungssystem

Beim Kochen mit Induktion wird nur der Bereich aktiviert, der auf der entsprechenden Kochzone durch das Kochgeschirr abgedeckt ist. Die Unterseite des Kochgeschirrs wird vom System erkannt; ausschließlich dieser Bereich wird automatisch erhitzt. Die Kochzone wird deaktiviert, sobald das Kochgeschirr von der Kochzone heruntergenommen wird. Die ausgewählte Kochzone und das -Symbol blinken abwechselnd.

Sichere Benutzung

Wählen Sie keine hohen Temperaturenstufen, wenn Sie ein antihafbeschichtetes (Teflon) Kochgeschirr ohne bzw. mit nur wenig Öl verwenden.

Platzieren Sie keine metallischen Gegenstände, wie z. B. Gabeln, Messer oder Deckel von Kochgeschirr auf der Kochstelle; andernfalls werden diese erhitzt. Verwenden Sie zum Kochen keinesfalls Aluminiumfolie. Platzieren Sie niemals in Aluminiumfolie eingewickelte Lebensmittel auf der Kochzone.



Falls sich unter Ihrem Kochfeld ein Ofen befindet und dieser in Betrieb ist, können die Sensoren des Kochfeldes die Kochstufe verringern oder das Kochfeld ausschalten.



Halten Sie Gegenstände mit magnetischen Eigenschaften (z. B. Kreditkarten oder Kassetten) vom Kochfeld fern, solange dieses in Betrieb ist.

Kochzone passend zum Kochgeschirr wählen

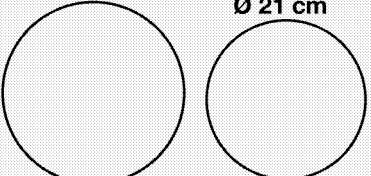
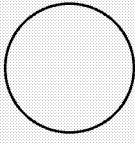
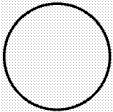
Große Kochzone Ø 24 cm	Normale Kochzone Ø 18 cm	Kleine Kochzone Ø 14,5 cm
		
Große Kochzone <ul style="list-style-type: none"> • Passt sich automatisch an das Kochgeschirr an. • Verteilt die Leistung ideal. • Bietet perfekte Hitzeverteilung. Ideal zur Zubereitung von Gerichten, wie z. B. großen Pfannenkuchen, bzw. zum leichten Anbraten von großen Fischen. 	Normale Kochzone <ul style="list-style-type: none"> • Passt sich automatisch an das Kochgeschirr an. • Verteilt die Leistung ideal. • Bietet perfekte Hitzeverteilung. Ideal bei allerlei Gerichte. 	Kleine Kochzone <ul style="list-style-type: none"> • Ideal zum langsamen Erhitzen (Saucen, Rahmsaucen) • Ideal zur Zubereitung kleiner Portionen bzw. einer geringen Anzahl an Portionen.

Kochgeschirr auf der Flexkochzone verwenden

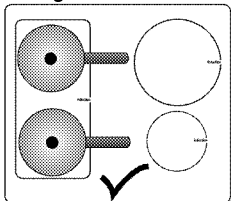

Sie können die Flexkochzone in zwei Hälften als separate hintere und vordere linke Kochzone nutzen.

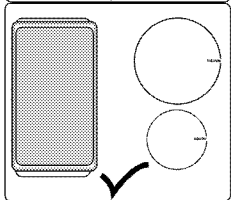

Sie können die Flexkochzone für sehr großes Kochgeschirr nutzen.

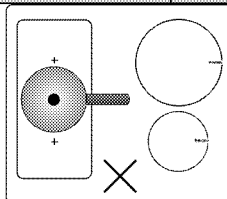

Das Kochgeschirr muss beide Mittelpunkte der Flexkochzone bedecken. Nutzen Sie die Kochzone nicht auf andere Weise.

Beleuchtete Kochzonen (Es ist bei Ihrem Modell möglicherweise nicht vorhanden.)

Die Kochzonen sind beleuchtet. Wenn das Kochfeld aus ist oder im Stand-by-Betrieb, sind die Kochzonen nicht sichtbar. Die Beleuchtung der Kochzonen schaltet sich ein, wenn das Kochfeld eingeschaltet wird.

Kochfeld verwenden















GEFAHR:

Lassen Sie keine Gegenstände auf das Kochfeld fallen. Selbst kleine Gegenstände wie Salzstreuer können das Kochfeld beschädigen. Verwenden Sie keine Kochfelder, die gesprungen sind. Durch die Sprünge kann Wasser eindringen und einen gefährlichen Kurzschluss verursachen. Falls Sie Beschädigungen der Glaskeramik (z. B. sichtbare Sprünge) bemerken sollten, unterbrechen Sie sofort die Stromversorgung, damit es nicht zu Stromschlägen kommt.

Bedienfeld



Technische Daten

-  Einstellbereich (Temperaturregelung)
-  Ein-/Austaste
-  Tastensperre-Taste
-  Timer-aktivieren/deaktivieren-Taste
-  Schnellheiztaste/Hochleistungseinstelltaste (Turboheizen)
-  Automatisches-Garen-Taste
-  Stoptaste
-  Breitkochzone-Auswahl Taste *
-  Timer-erhöhen-Taste
-  Timer-verringern-Taste
-  Hob & Hood Symbol *
-  WLAN-Symbol *

***(Dieses Merkmal ist optional. Es ist bei Ihrem Modell möglicherweise nicht vorhanden.)**



Sämtliche Abbildungen dienen lediglich der Veranschaulichung. Das Aussehen Ihres Kochfeldes kann je nach Modell etwas abweichen.

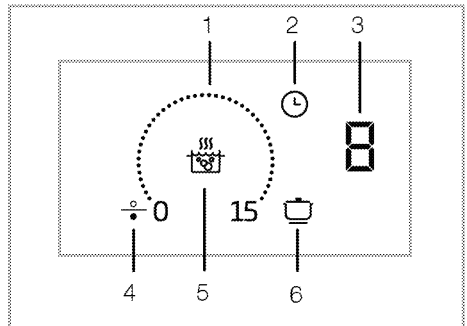

- 1 Einstellbereich
 - 2 Timer-Taste
 - 3 Kochzonenanzeige
 - 4 Kochzonenanzeige (*)
 - 5 Schnellheiztaste
 - 6 Automatisches-Garen-Taste
- * (Variiert je nach Produktmodell.)



Das Produkt wird über ein Sensorbedienfeld bedient. Bei jeder Berührung der Sensortasten hören Sie einen kurzen Quittungston.



Halten Sie das Bedienfeld stets sauber und trocken. Ein feuchtes und/oder verschmutztes Bedienfeld kann Funktionsstörungen verursachen.

Kochfeld einschalten

1. Berühren Sie die "Ⓢ"-Taste am Bedienfeld. Ihr Kochfeld ist jetzt einsatzbereit.

i Falls innerhalb 20 Sekunden keine Tasten betätigt werden, wechselt das Kochfeld automatisch wieder in den Bereitschaftsmodus.

i Wenn längere Zeit keine Tasten (⏻-Taste) betätigt werden, schaltet sich das Gerät aus Sicherheitsgründen von selbst ab.

Kochfeld abschalten

1. Berühren Sie die (⏻)-Taste am Bedienfeld. Das Kochfeld schaltet sich ab und wechselt in den Bereitschaftsmodus.

i Wenn das Symbol "H" oder "h" nach dem Abschalten in der Kochzonenanzeige erscheint, bedeutet dies, dass die jeweilige Kochzone noch heiß ist. Kochzonen nicht berühren!

Restwärmeanzeige

Wenn das Symbol "H" in der Kochzonenanzeige leuchtet, signalisiert dies, dass die jeweilige Kochstelle noch heiß ist und zum Warmhalten kleinerer Speisen verwendet werden kann. Beim Abkühlen verwandelt sich das Symbol in ein kleines "h".

i Bei unterbrochener Stromversorgung leuchtet die Restwärmeanzeige nicht, warnt also auch nicht vor heißen Kochzonen.

Kochzonen einschalten

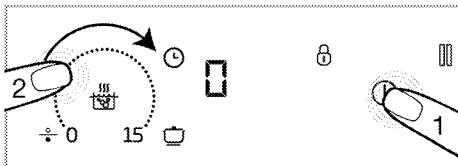

- Schalten Sie das Kochfeld mit der Taste (⏻) ein. » „0“-Symbol in Kochzonenanzeigen.
- Berühren Sie den Einstellbereich der Kochzone, die Sie einschalten möchten, und wischen Sie mit Ihrem Finger über den Bereich.

i Falls innerhalb 20 Sekunden keine Tasten betätigt werden, wechselt das Kochfeld automatisch wieder in den Bereitschaftsmodus.

Temperaturstufe einstellen

Durch Berühren des Einstellbereiches und indem Sie mit dem Finger darüber streichen, wählen Sie eine Temperaturstufe zwischen „0“ und „15“.

Kochzonen abschalten:

Eine ausgewählte Kochzone lässt sich auf zwei unterschiedliche Weisen abschalten:

- Durch Einstellen der Temperaturstufe auf „0“:** Sie können eine Kochzone abschalten, indem Sie deren Temperaturstufe auf 0 einstellen.
- Durch Timer-gesteuerte Abschaltung der ausgewählten Kochzone:** Nach Ablauf der vorgegebenen Zeit schaltet der Timer die ihm zugewiesene Kochzone selbstständig ab. Der Wert „0“ oder „00“ erscheint auf allen Anzeigen. Das Symbol (⏻) verschwindet aus dem Display. Nach Ablauf der Zeit erklingt ein Signalton. Zum Abstellen des Signaltons berühren Sie einfach eine beliebige Taste am Bedienfeld.

Breitkochzone einschalten (Dieses Merkmal ist optional. Es ist bei Ihrem Modell möglicherweise nicht vorhanden.)

- Schalten Sie das Kochfeld mit der Taste (⏻) ein.
- Berühren Sie die Breitkochzone-Auswahlstaste » 0 wird im Display der Kochzone vorne links angezeigt und im gleichen Display erscheint das Symbol [].

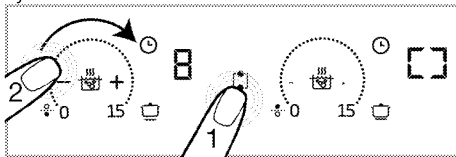

- Durch Berühren des Einstellbereiches und indem Sie mit dem Finger darüber streichen, wählen Sie eine Temperaturstufe zwischen 0 und 15. » Sie können die Temperaturstufe im Einstellbereich beider Kochzonen ändern.

i Beispielhaft wird dies anhand der linken breiten Kochzonen erläutert. Wenn sich auf der rechten Seite des Kochfeldes ebenfalls eine Breitkochzone befindet, gelten die Anweisungen auch für die besagte Kochzone.

Breitkochzone einschalten, wenn eine oder beide der linken Kochzonen arbeitet (Dieses Merkmal ist optional. Es ist bei Ihrem Modell möglicherweise nicht vorhanden.)

Wenn eine oder beide linke Kochzonen arbeiten, können Sie beide Kochzonen durch Einschalten der Breitkochzone kombinieren. Auf diese Weise können Sie eine breitere Kochzone mit denselben Werten nutzen.

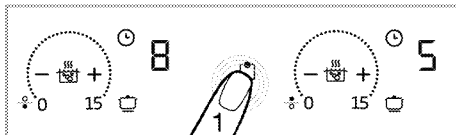

- Berühren Sie die Auswahlstaste der Breitkochzone, wenn eine oder beide der linken Kochzonen arbeitet.

» Der geringere Temperaturwert der zuvor gewählten Kochzonen erscheint im Display der Kochzone vorne links. Wenn eine Timer-Dauer angegeben ist, erscheint der Timer-Wert der Kochzone mit dem niedrigeren Wert im Display.



» Sie können den Temperaturwert anschließend ändern, indem Sie die gewünschte Temperatur im Einstellbereich beider Kochzonen festlegen.



Wenn Sie die Taste der Breitkochzone berühren, während die Breitkochzone aktiv ist, werden die Kochzonen wieder getrennt und abgeschaltet.

Breitkochzone abschalten: (Dieses Merkmal ist optional. Es ist bei Ihrem Modell möglicherweise nicht vorhanden.)

Die Breitkochzone lässt sich auf drei unterschiedliche Weisen abschalten:

- Durch Einstellen der Temperaturstufe auf „0“:** Sie können die Breitkochzone abschalten, indem Sie deren Temperaturstufe auf „0“ einstellen.
- Durch Timer-gesteuerte Abschaltung der Breitkochzone**

Nach Ablauf der vorgegebenen Zeit schaltet der Timer die Breitkochzone selbsttätig ab. **00** erscheint in der linken Kochzonenanzeige, **00** erscheint in der Timeranzeige. Die Leuchte der "0"-Taste in der hinteren linken Kochzonenanzeige erlischt.

- Durch 3 Sekunden langes Berühren des Breitkochzone-Symbols**

Wenn Sie das Breitkochzone-Symbol 3 Sekunden lang berührt halten, wird die Kochzone abgeschaltet.

Modelle mit beleuchteten Kochzonen: (Es ist bei Ihrem Modell möglicherweise nicht vorhanden.)

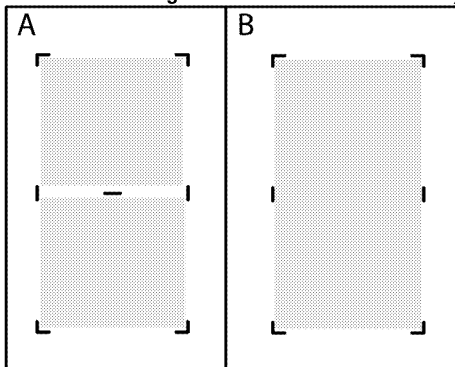

Wenn die beiden separaten Kochzonen (Abb. A) zu einer Großflächen-Kochzone verbunden werden (Abb. B) schaltet sich die mittlere Beleuchtung ab. Wenn die Großflächen-Kochzone wieder in zwei separate Kochzonen unterteilt wird, schaltet sich die mittlere Beleuchtung wieder ein.

Hochleistungseinstellung (Turboheizen)

Mit der Turboheizen-Funktion können Sie bei maximaler Leistung erhitzen. Wir raten davon ab, diese Funktion längere Zeit zu nutzen. Die Turboheizen-Funktion kann eventuell nicht bei sämtlichen Kochzonen genutzt werden. Wenn die Turboheizen-Zeit (vgl. Tabelle der Betriebszeitgrenzen) abgelaufen ist, schaltet sich die Kochzone ab.

Turboheizen direkt auswählen:

- Schalten Sie das Kochfeld mit der Taste "1" ein.
- Berühren Sie die Taste "Turboheizen".

Die Kochzone, die aktiviert wurde, arbeitet mit maximaler Leistung und das animierte Turboheizen-Symbol "Turboheizen" erscheint im Display der Kochzone.

» Wenn die Turboheizen-Zeit (vgl. Tabelle der Betriebszeitgrenzen) abgelaufen ist, schaltet sich die Kochzone ab.

Turboheizen bei aktiver Kochzone auswählen:

- Berühren Sie nach Einschalten der Kochzone und mindestens 20-sekündigem Betrieb auf einer bestimmten Stufe die "Turboheizen"-Taste.



Die jeweilige Kochzone sollte zuvor mindestens 20 Sekunden lang mit einer bestimmten Leistungsstufe arbeiten.

- Die ausgewählte Kochzone arbeitet nun mit maximaler Leistung, 3 Leuchten blinken in der Kochzonenanzeige. Nach Ablauf der Turboheizen-Zeit schaltet die Kochzone auf die zuvor

eingestellte Temperaturstufe zurück, die ausgewählte Temperaturstufe wird angezeigt.

Hochleistungseinstellung (Turboheizen) vorzeitig ausschalten:

Durch Berühren der "☰" -Taste lässt sich die Turboheizen-Einstellung jederzeit abschalten.

Tastensperre

Mit der Tastensperre können Sie das Kochfeld im Betrieb gegen unabsichtliche Bedienung sperren.

Tastensperre aktivieren

1. Berühren Sie "☰" zum Sperren des Bedienfelds 3 Sekunden lang.

Falls bei aktiver Tastensperre Tasten betätigt werden, blinkt die Anzeigeleuchte der Taste "☰".

i Die Tastensperre lässt sich nur im Betrieb einschalten. Bei aktiver Tastensperre reagiert das Kochfeld nur noch auf die Taste "⌚". Falls andere Tasten berührt werden, blinkt die Anzeigeleuchte der Taste "☰" und zeigt damit an, dass die Tastensperre aktiv ist. Falls Sie das Kochfeld bei aktiver Tastensperre abschalten, müssen Sie die Tastensperre zum Einschalten des Kochfeldes wieder aufheben.

Tastensperre abschalten

1. Halten Sie die Taste "☰" 3 Sekunden lang gedrückt.

Ein Signalton erklingt zur Bestätigung. Die Anzeigeleuchte der Taste "☰" erlischt, das Bedienfeld ist wieder freigegeben.

Timerfunktionen

Diese Funktion vereinfacht das Garen. Sie müssen bei der Zubereitung nicht ständig in der Nähe des Kochfeldes bleiben. Die Kochzone schaltet sich am Ende der von Ihnen ausgewählten Zeit automatisch aus.

Timer einschalten

1. Schalten Sie das Kochfeld mit der Taste "⌚" ein.
2. „0“ erscheint in den Kochzonenanzeigen.
3. Erhöhen Sie die Stufe der Kochzone, die Sie einschalten möchten.
4. Berühren Sie zum Aktivieren des Timers die Taste "⌚".

„00“ erscheint im Display der jeweiligen Kochzone.

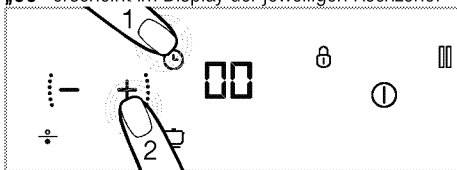

5. Stellen Sie die gewünschte Dauer mit den Tasten "⊕" und "⊖" ein.

» Berühren Sie "⌚" zum Bestätigen der Einstellung. Wenn Sie "⌚" nicht berühren, wird die Einstellung nach einigen Sekunden automatisch abgebrochen.

i Der Timer kann nur bei bereits aktiven Kochzonen verwendet werden.

i Wiederholen Sie die obigen Schritte bei Bedarf mit weiteren Kochzonen, für die Sie ebenfalls einen Timer einstellen möchten.

i Der Timer kann erst dann eingestellt werden, wenn zuvor Kochzone und Temperaturstufe ausgewählt wurden.

Timer abschalten

Nach Ablauf der eingestellten Zeit schaltet sich das Kochfeld automatisch ab, ein Signalton erklingt. Den Signalton können Sie durch Berühren einer beliebigen Taste abschalten.

Timer vorzeitig abschalten

Bei vorzeitiger Abschaltung des Timers arbeitet das Kochfeld mit der zuvor eingestellten Temperaturstufe bis zum Abschalten weiter. Der Timer lässt sich auf zwei unterschiedliche Weisen vorzeitig abschalten:

1. Timer durch Einstellung der Zeit auf „00“ abschalten:

1. Wählen Sie die Kochzone, die Sie abschalten möchten.
2. Wählen Sie den Timer der Kochzone durch Berühren der Taste "⌚".
3. Verringern Sie den Wert durch Berührung der Tasten "⊕" und "⊖", bis „00“ im Display der relevanten Kochzone angezeigt wird.

2-Timer abschalten, indem Sie seine Taste etwa 3 Sekunden berühren:

1. Berühren Sie die Taste "⌚" der relevanten Kochzone 3 Sekunden lang; "⌚" erlischt vollständig und der Timer wird abgebrochen.

Automatische Garfunktion

Mit dieser Funktion können Sie schnell bei 3 verschiedenen Stufen garen.

1. Warmhalten
2. Sieden
3. Braten

Automatische Garfunktion ohne Timereinstellung einschalten

1. Schalten Sie das Kochfeld mit der Taste "⌚" ein.
2. Berühren Sie die Taste „☐“ der Kochzone, an der Sie die automatische Garfunktion aktivieren möchten.

3. Die entsprechende Kochzone wird nach der ersten Berührung bei der Warmhalten-Stufe aktiviert. Die Symbole „P1“ und "☪" wird angezeigt.
 4. Die entsprechende Kochzone wird nach der zweiten Berührung bei der Sieden-Stufe aktiviert. Die Symbole „P2“ und "☪" wird angezeigt.
 5. Die entsprechende Kochzone wird nach der dritten Berührung bei der Braten-Stufe aktiviert. Die Symbole „P3“ und "☪" wird angezeigt.
- » Die Kochzone arbeitet bei der Automatisches-Garen-Stufe.

Automatische Garfunktion durch Timereinstellung

1. Wählen Sie die gewünschte Automatisches-Garen-Stufe durch Berühren der „☪“-Taste der entsprechenden Kochzone.
2. Berühren Sie zum Aktivieren des Timers die Taste "⌚".

» Die Symbole „00“ und "⌚" leuchten an der Kochzonenanzeige.

3. Stellen Sie die gewünschte Dauer mit den Tasten "—|—" / "+|" ein.

» Die Kochzone arbeitet nun mit der zuvor ausgewählten Automatisches-Garen-Stufe weiter, bis der Timer abläuft.

» Nach Ablauf der eingestellten Zeit schaltet sich das Kochfeld automatisch ab, ein Signalton erklingt. Den Signalton können Sie durch Berühren einer beliebigen Taste abschalten.

Automatische Garfunktion abschalten

1. Sie können die entsprechende Kochzone komplett abschalten, indem Sie zum Abbrechen der automatischen Garfunktion die Taste „⌚“ drücken.
2. Wenn die Kochzone bei einer bestimmten Stufe arbeitet und die automatische Garfunktion abgeschaltet werden soll, stellen Sie durch Berührung der Tasten "—|—" / "+|" die gewünschte Temperatur ein. Die Kochzone arbeitet nun mit der zuvor eingestellten Temperaturstufe weiter. Falls der Timer zuvor eingestellt wurde, wird die eingestellte Garzeit nicht abgebrochen und das Gerät läuft bei der eingestellten Temperatur weiter.

Stoppfunktion

Mit dieser Funktion können Sie alle an einem Kochfeld aktiven Funktionen (**mit Ausnahme des Timers**) stoppen.



Falls Timer gestartet wurden, laufen diese auch beim Stopp unbeeinflusst weiter.



1. Berühren Sie im laufenden Betrieb die Taste "☪". Alle aktiven Kochzonen arbeiten bei minimaler Stufe weiter.
2. Durch erneutes Berühren der Taste "☪" werden sämtliche abgeschalteten Kochzonen wieder eingeschaltet; die vorherigen Einstellungen bleiben dabei erhalten.



Wenn die Stopptaste gedrückt wird, erscheint das Symbol "☪" in den Displays der Kochzonen, die vor Betätigung dieser Taste aktiv waren.

Induktionskochzonen sicher und effektiv einsetzen

Funktionsweise: Als Merkmal seiner Funktionsweise erhitzt das Induktionskochfeld das Kochgeschirr selbst. Daher bietet es im Vergleich zu anderen Kochfeldarten verschiedene Vorteile. Es arbeitet effizienter und die Oberfläche des Kochfeldes erhitzt sich nicht. Ihr Induktionskochfeld ist mit ausgezeichneten Sicherheitssystemen ausgestattet, die beim Einsatz maximale Sicherheit bieten.



Ihr Kochfeld ist je nach Modell mit Induktionskochzonen mit einem Durchmesser von 145, 180, 210 und 280 mm ausgestattet. Dank der Induktionsfunktion wird automatisch erkannt, auf welcher Kochzone Kochgeschirr platziert wurde. Energie wird nur dort erzeugt, wo das Kochgeschirr mit der Kochzone in Kontakt steht; dadurch wird ein minimaler Energieverbrauch gewährleistet.

Betriebszeitbegrenzungen

Ihr Kochfeld ist mit einer praktischen Betriebszeitbegrenzung ausgestattet. Wenn Sie bei einer oder mehreren Kochzonen das Abschalten vergessen sollten, werden die Kochzonen nach Ablauf einer bestimmten Zeit (siehe Tabelle 1) automatisch abgeschaltet. Falls die Kochzone mit einem Timer arbeitet, wird auch die Timeranzeige mit abgeschaltet. Die Betriebszeitbegrenzung ist von der ausgewählten Temperaturstufe abhängig. Die maximale Betriebszeit wird bei dieser Temperaturstufe angewandt. Nachdem eine Kochzone auf diese Weise abgeschaltet wurde, kann sie natürlich auch wieder eingeschaltet werden.

Tabelle 1: Betriebszeitbegrenzungen

Temperaturstufe	Betriebszeitbegrenzung in Stunden
0	0
1	6
2	6
3	5
4	5
5	4
6	4
7	3
8	3
9	2
10	2
11	1
12	1
13	1
14	0,5
15	0,5
Schnellaufheizung	10 Minuten
P1	5
P2	2
P3	1

Überhitzungsschutz

Ihr Kochfeld ist mit einigen Sensoren ausgestattet, die einen guten Schutz gegen Überhitzung bieten.

Folgendes gilt bei Überhitzung:

- Aktive Kochzonen können abgeschaltet werden.
- Die Temperaturstufe kann verringert werden. Dies wird allerdings nicht angezeigt.

Überlaufsicherheitssystem

Ihr Kochfeld ist mit einem Überlaufsicherheitssystem ausgestattet. Falls überlaufende Speisen auf das Bedienfeld gelangen, trennt das System sofort die Stromversorgung; das Kochfeld schaltet sich aus. Dabei erscheint die Warnung „E“ in der Anzeige.

Präzise Leistungseinstellungen

Ein Merkmal seiner Arbeitsweise ist, dass das Induktionskochfeld umgehend auf die Befehle reagiert. Es ändert die Leistungseinstellungen sehr schnell. Dadurch können Sie verhindern, dass Speisen in einem Kochgeschirr (Wasser, Milch etc.) überkochen; selbst wenn dies kurz bevorsteht.

Geräuschvoller Betrieb

Das Induktionskochfeld gibt im Betrieb Geräusche aus. Diese Geräusche sind normal und beim Kochen mit Induktion typisch.

- Je höher die Temperatur, desto markanter das Geräusch.
- Die Legierung des Kochgeschirrs kann Geräusche verursachen.

- Aufgrund der Funktionsweise wird bei geringen Stufen ein reguläres Geräusch beim Ein-/Ausschalten ausgegeben.
- Wenn ein leeres Kochgeschirr erhitzt wird, kann dies Geräusche verursachen. Sobald Sie Wasser oder Lebensmittel hineingeben, verschwindet auch das Geräusch.
- Der Lüfter, der die Elektronik kühlt, gibt Geräusche aus.

Fehlermeldungen

Tabelle 2: Fehlermeldungen und Ursachen

Fehlerursache	Anzeige	Display
Mehrere Tasten auf einmal berührt	Das Symbol „E“ blinkt	Kochzonenanzeige
Kochfeld überhitzt	Das Symbol „H“ blinkt	Kochzonenanzeige
Kein für die Kochzone geeignetes Kochgeschirr	Das Symbol "□" leuchtet auf.	Kochzonenanzeige
Sensorbedienfeld-Hardwarefehler	Das „Fx***“-Symbol leuchtet.	Timeranzeige
Induktionshardware-Fehler	Das Symbol „Ex***“ blinkt	Kochzonenanzeige
Kochgeschirr oder ein anderer Gegenstand auf dem Sensorbedienfeld	Das Symbol „F“ blinkt	Alle Kochzonenanzeigen
x**.: „1, 2, ..., 9“		

	Weitere Hinweise zu möglichen Fehlermeldungen finden Sie in Tabelle 2. Falls Fx- und Ex-Fehler nicht korrigiert werden, wenden Sie sich an den autorisierten Kundendienst.
	Falls die Oberfläche des Sensorbedienfeldes Wasserdampf ausgesetzt ist, wird das gesamte Kontrollsystem deaktiviert; ein Signalton wird ausgegeben und E blinkt im Display.
	Halten Sie die Oberfläche des Bedienfeldes sauber. Möglicherweise die Warnung einer Funktionsstörung ausgegeben.
	Kochgeschirr darf nicht auf dem Sensorbedienfeld platziert werden.

6 Reinigung und Wartung

Allgemeine Hinweise

Durch regelmäßiges Reinigen verlängern Sie die Lebenserwartung Ihres Gerätes und beugen Fehlfunktionen vor.



GEFAHR:

Trennen Sie das Gerät von der Stromversorgung, bevor Sie es reinigen. Es besteht Stromschlaggefahr!



GEFAHR:

Lassen Sie das Gerät vor dem Reinigen gründlich abkühlen. Verbrennungsgefahr durch heiße Flächen!

- Reinigen Sie das Gerät nach jedem Gebrauch gründlich. Dadurch lassen sich Speisereste leichter entfernen und können beim nächsten Einsatz des Gerätes nicht einbrennen.
- Zur Reinigung benötigen Sie keine Spezialreiniger. Verwenden Sie am besten warmes Wasser mit etwas herkömmlichem Reiniger, ein weiches Tuch oder einen Schwamm. Anschließend mit einem Tuch trocknen.
- Achten Sie stets darauf, überschüssige und verschüttete Flüssigkeiten nach der Reinigung gründlich ab- bzw. aufzuwischen.
- Wenn Sie Edelstahl und Griffe reinigen verzichten Sie auf Reinigungsmittel, die Säuren oder Chlor enthalten. Reinigen Sie diese Teile mit einem weichen Tuch und etwas Flüssigreiniger (kein Scheuermittel); wischen Sie dabei am besten nur in eine Richtung.



Durch bestimmte Reinigungsmittel können die Oberflächen des Gerätes beschädigt werden. Verwenden Sie keine aggressiven Reinigungsmittel, keine Scheuermittel und keine scharfen oder spitzen Gegenstände bei der Reinigung.



Nutzen Sie keine Dampfreiniger zur Reinigung des Gerätes – es besteht Stromschlaggefahr.

Kochfeld reinigen

Glaskeramik

Wischen Sie die Glaskeramik mit einem mit warmem Wasser angefeuchteten Tuch sauber. Anschließend mit einem weichen Tuch trocknen. Achten Sie darauf, dass keine Rückstände auf der Glaskeramik verbleiben; andernfalls kann das Kochfeld bei der nächsten Nutzung beschädigt werden.

Versuchen Sie niemals, Rückstände mit Messern, Stahlwolle und ähnlichen Hilfsmitteln von der Glaskeramik zu entfernen.

Entfernen Sie Kalkflecken (beige bis gelbe Flecken) mit etwas Kalkentferner; Essig oder Zitronensaft funktionieren ebenfalls. Alternativ können Sie entsprechende handelsübliche Produkte verwenden. Bei hartnäckigen Verschmutzungen tragen Sie Reinigungsmittel mit einem Schwamm auf und warten ab, bis das Mittel richtig in den Schmutz eingezogen ist. Anschließend wischen Sie die Glaskeramik des Kochfeldes mit einem feuchten Tuch sauber.



Stark zuckerhaltige Lebensmittel müssen sofort entfernt werden, bevor die Glaskeramik abkühlt. Andernfalls kann die Glaskeramik dauerhaft beschädigt werden.

Mit der Zeit kann es zu leichten Farbveränderungen der Glaskeramik und der Markierungen kommen. Die Funktion des Gerätes wird dadurch nicht beeinträchtigt. Farbveränderungen und sonstige leichte optische Veränderungen sind bei Glaskeramik normal; es handelt sich nicht um einen Defekt.

7 Problemlösungen

Beim Aufheizen und Abkühlen sind metallische Geräusche zu hören.

- Wenn sich die Temperatur von Metallteilen ändert, dehnen sich diese aus oder ziehen sich zusammen – dabei entstehen Geräusche. >>> *Dies ist kein Fehler.*

Das Gerät funktioniert nicht.

- Die Sicherung ist durchgebrannt oder ausgelöst. >>> *Kontrollieren Sie die Sicherungen im Sicherungskasten. Bei Bedarf austauschen oder zurücksetzen.*
- Das Gerät ist nicht richtig an die (geerdete) Steckdose angeschlossen. >>> *Überprüfen Sie die Steckerverbindung.*
- Die Anzeige leuchtet beim erneuten Einschalten des Kochfeldes nicht auf. >>> *Trennen Sie das Gerät vollständig von der Stromversorgung (Netzstecker ziehen oder Sicherung abschalten). 20 Sekunden abwarten, anschließend wieder anschließen.*
- Der Überhitzungsschutz ist aktiv. >>> *Lassen Sie das Kochfeld abkühlen.*
- Das Kochgeschirr ist nicht geeignet. >>> *Prüfen Sie Ihr Geschirr.*

Nun erscheint das Symbol "E" auf der Kochzonenanzeige.

- Sie haben das Kochgeschirr nicht auf der aktiven Kochzone aufgestellt. >>> Prüfen Sie, ob sich ein Kochgeschirr auf der Kochzone befindet.
- Ihr Kochgeschirr nicht zum Kochen mit Induktion geeignet. >>> Prüfen Sie, ob Ihr Kochgeschirr mit Induktionsherden kompatibel ist.
- Das Kochgeschirr ist nicht richtig zentriert oder die Unterseite des Kochgeschirrs ist nicht breit genug für die Kochzone. >>> Wählen Sie ein Kochgeschirr, das breit genug ist; zentrieren Sie es auf der Kochzone.
- Kochgeschirr oder Kochzone sind überhitzt. >>> Lassen Sie sie abkühlen.

Die ausgewählte Kochzone schaltet sich im Betrieb plötzlich ab.

- Eventuell ist der Timer der ausgewählten Kochzone abgelaufen. >>> Sie können den Timer neu einstellen, das Kochen beenden oder die Kochstelle auf normale Weise wieder einschalten.
- Der Überhitzungsschutz ist aktiv. Lassen Sie das Kochfeld abkühlen.
- Möglicherweise liegt ein Gegenstand auf dem Bedienfeld. Nehmen Sie den störenden Gegenstand vom Bedienfeld herunter.

Das Kochgeschirr wird nicht gleichmäßig warm, wenn die Kochzone eingeschaltet ist.

- Ihr Kochgeschirr nicht zum Kochen mit Induktion geeignet. >>> Prüfen Sie, ob Ihr Kochgeschirr mit Induktionsherden kompatibel ist.
- Das Kochgeschirr ist nicht richtig zentriert oder die Unterseite des Kochgeschirrs ist nicht breit genug für die Kochzone. >>> Wählen Sie ein Kochgeschirr, das breit genug ist; zentrieren Sie es auf der Kochzone.



Falls sich ein Problem nicht mit den obigen Hinweisen lösen lassen sollte, wenden Sie sich bitte an den autorisierten Kundendienst oder an den Händler, bei dem Sie das Gerät gekauft haben. Versuchen Sie niemals, ein defektes Gerät selbst zu reparieren.

Plită încorporată

Manual de utilizare

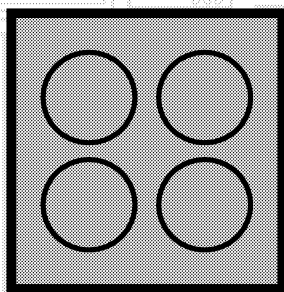

RO

beko

Vă rugăm să citiți mai întâi manualul de utilizare!

Stimate client,

Vă mulțumim pentru că ați ales un produs Beko. Sperăm să obțineți cele mai bune rezultate de pe urma folosirii produsului nostru care a fost fabricat utilizând o calitate superioară și o tehnologie modernă. Prin urmare, vă rugăm să citiți cu atenție întregul manual de utilizare și documentele însoțitoare ale acestuia înainte de utilizarea produsului și să le păstrați pentru consultări ulterioare. În cazul în care predați produsul altcuiva, predați și manualul de utilizare. Respectați toate avertizările și informațiile din manualul de utilizare.

Rețineți că manualul de utilizare se aplică și pentru alte modele. Diferențele dintre modele vor fi identificate în manual.

Explicația simbolurilor

În manualul de utilizare sunt utilizate următoarele simboluri:

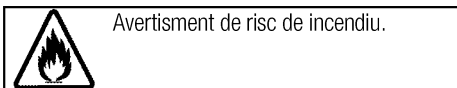
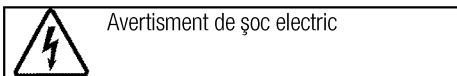
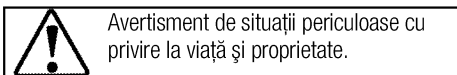
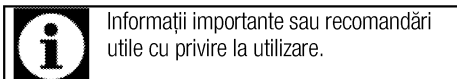

Arçelik A.Ş.
Karaağaç caddesi No:2-6
34445 Sütlüce/Istanbul/TURKEY
Made in TURKEY

1 Instrucțiuni importante și avertismente privind siguranța și mediul înconjurător	4
Siguranța generală.....	4
Siguranța instalațiilor electrice.....	4
Siguranța produsului.....	5
Domeniu de utilizare.....	7
Siguranța copiilor.....	7
Depozitarea la deșeuri a produsului vechi.....	7
Depozitarea la deșeuri a materialelor de ambalare...7	
2 Informații generale	8
Prezentare generală.....	8
Specificații tehnice.....	8
3 Instalare	9
Înainte de instalare.....	9
Instalarea și conectarea.....	10
Transportul ulterior.....	12
4 Pregătiri	13
Sfaturi pentru economisirea energiei.....	13
Prima utilizare.....	13
Curățarea inițială a aparatului.....	13
5 Utilizarea plitei	14
Informații generale despre prepararea alimentelor .	14
Utilizarea plitelor.....	15
Panou de comandă.....	16
6 Întreținere și curățare	22
Informații generale.....	22
Curățarea plitei.....	22
7 Remedierea problemelor	23

1 Instrucțiuni importante și avertismente privind siguranța și mediul înconjurător

Această secțiune conține informații cu privire la siguranța care vă vor ajuta să vă protejați împotriva riscului de vătămare corporală sau pagube materiale. Nerespectarea acestor instrucțiuni va duce la anularea oricărei garanții.

Siguranța generală

- Acest produs poate fi utilizat de către copii cu vârsta peste 8 ani sau mai mari și persoane cu capacități fizice, senzoriale sau mentale reduse sau lipsă de experiență și cunoștințe, dacă sunt supravegheați sau instruiți cu privire la utilizarea produsului într-o manieră sigură și înțeleg pericolele implicate.
Acest produs nu este destinat pentru jocul copiilor. Curățarea și întreținerea nu vor fi efectuate de către copii fără supraveghere.
- Acest aparat nu este destinat utilizării de către persoane (inclusiv copii) cu capacități fizice, senzoriale sau mintale reduse, sau lipsă de experiență și cunoștințe necesare, exceptând cazul în care sunt supravegheați sau instruiți.
Acest produs nu este destinat pentru jocul copiilor nesupravegheați.

- Dacă produsul este înmănat către altcineva pentru uz personal sau în scopuri de utilizare second-hand, manualul de utilizare, etichetele produsului, documente importante și componente trebuie de asemenea înmanate împreună cu acesta.
- Procedurile de instalare și reparații trebuie efectuate de către agenți de service autorizați. Producătorul nu este răspunzător pentru daunele rezultate din procedurile efectuate de către persoanele neautorizate care pot anula și garanția. Înainte de instalare, citiți instrucțiunile cu atenție.
- Nu folosiți produsul dacă este defect sau prezintă defecte vizibile.
- După fiecare utilizare verificați dacă butoanele produsului sunt închise.

Siguranța instalațiilor electrice

- Dacă produsul are o defecțiune, nu trebuie folosit decât după ce este reparat de către un agent de service autorizat. Pericol de electrocutare!
- Conectați produsul numai la o priză/linie împământată cu tensiunea și protecția indicată în

"Specificații tehnice".

Împământarea trebuie efectuată de un electrician calificat la folosirea produsului cu sau fără transformator. Compania noastră nu își asumă răspunderea pentru daunele survenite în urma împământării neconforme cu normele locale.

- Nu spălați niciodată produsul turnând apă pe acesta! Pericol de electrocutare!
- Produsul trebuie scos din priză în timpul instalării, întreținerii, curățării și reparațiilor.
- În cazul deteriorării cablului de alimentare, acesta trebuie înlocuit de producător, de agentul său de service sau de o persoană cu calificări similare pentru a evita pericolele.
- Aparatul trebuie instalat astfel încât să permită deconectarea totală de la rețeaua electrică. Separarea trebuie să se realizeze fie printr-un ștecher, fie printr-un comutator încorporat în instalația electrică fixă, conform normelor de construcții.
- Lucrările la echipamentele și rețelele electrice pot fi efectuate numai de persoane calificate autorizate.
- În cazul unei defecțiuni, opriți produsul și deconectați-l de la

rețeaua de electricitate. Decuplați siguranța de la panoul electric.

- Asigurați-vă că siguranța are capacitatea adecvată pentru acest produs.

Siguranța produsului

- **AVERTISMENT:** Aparatul și piesele sale accesibile pot deveni fierbinți în timpul folosirii. Evitați atingerea elementelor fierbinți. Copiii mai mici de 8 ani trebuie ținuti la distanță sau supravegheați continuu.
- Nu folosiți produsul când logica sau coordonarea vă sunt afectate de alcool și / sau medicamente.
- Aveți grijă când preparați rețete care includ băuturi alcoolice. Alcoolul se evaporă la temperaturi mari și poate provoca incendii deoarece se va aprinde în contact cu suprafețele fierbinți.
- Nu lăsați materiale inflamabile lângă produs, deoarece părțile laterale ale acestuia se pot încălzi în timpul utilizării.
- Asigurați-vă că orificiile de ventilare nu sunt înfundate.
- Nu folosiți sisteme cu aburi pentru a curăța acest aparat, deoarece există pericol de șoc electric.
- **AVERTISMENT:** Prepararea nesupravegheată pe plită a alimentelor cu ulei sau grăsime poate fi periculoasă și poate

provoca incendii. Nu încercați NICIODATĂ să stingeți un incendiu cu apă, ci opriți aparatul, apoi acoperiți flacăra cu un capac sau cu o pătură contra incendiului.

- **ATENȚIE:** Procesul de gătire trebuie supravegheat. Un proces de gătire de scurtă durată trebuie supravegheat tot timpul.
- **AVERTISMENT:** Pericol de incendiu: Nu depozitați obiecte pe suprafețele de gătit.
- **AVERTISMENT:** Dacă suprafața este crăpată, opriți aparatul pentru a evita pericolul de șoc electric.
- În cazul spargerii sticlei plitei : Opriti imediat toate arzătoarele și orice element electric de încălzire și izolați produsul de rețeaua electrică. Nu atingeți suprafața produsului. Nu utilizați produsul.
- După folosire, opriți elementele plitei folosind comenzile și nu vă bazați pe detectorul de recipient.
- Nu amplasați pe plită obiecte metalice cum sunt cuțitele, furculițele, lingurile și capacele, deoarece acestea se pot înfierbânta.
- Aparatul nu este proiectat pentru a fi utilizat prin intermediul unui cronometru extern sau al unui sistem de telecomandă separat.
- Presiunea vaporilor produși datorită umezelii de pe suprafața plitei sau de pe partea inferioară a recipientului poate provoca deplasarea recipientului. Asigurați-vă așadar că suprafața cuptorului și partea inferioară a recipientelor este întotdeauna uscată.
- Plitele sunt dotate cu un sistem cu inducție. Plitele cu inducție economisesc timp și bani în cazul folosirii unor recipiente adecvate pentru sistemul cu inducție; în caz contrar, plitele nu vor funcționa. Vezi. *Informații generale despre prepararea alimentelor, pagina 14* , selectarea recipientelor.
- Deoarece plitele cu inducție creează un câmp magnetic, pot afecta negativ persoanele care folosesc dispozitive cum ar fi o pompă de insulină sau un stimulator cardiac.
- **AVERTISMENT:** Folosiți doar protecții pentru plită fabricate sau recomandate în instrucțiuni de către producătorul mașinii de gătit, sau protecțiile încorporate în aparat. Utilizarea unor protecții inadecvate poate provoca accidente.

Pentru a preveni incendiile;

- Asigurați-vă că ștecherul este conectat corect la priză pentru a nu face scântei.
- Nu folosiți cabluri deteriorate, tăiate sau prelungitoare; folosiți cablul original.
- Asigurați-vă că ștecherul nu este umed sau ud.

Domeniu de utilizare

- Acest produs este destinat uzului casnic. Se interzice utilizarea comercială.
- **ATENȚIE:** Acest aparat este destinat numai gătitului alimentelor. Nu trebuie folosit pentru alte scopuri, de exemplu pentru încălzirea încăperilor.
- Producătorul nu este responsabil pentru pagubele provocate de utilizarea sau manipularea incorectă.

Siguranța copiilor

- **AVERTISMENT:** Componentele accesibile se pot înfierbânta în timpul folosirii. Nu lăsați copiii să se apropie de aparat.
- Ambalajele pot fi periculoase pentru copii. Nu lăsați ambalajele la îndemâna copiilor. Depozitați la deșeurile toate ambalajele conform standardelor de mediu.

- Produsele electrice sunt periculoase pentru copii. Nu lăsați copiii să se apropie de produs în timp ce funcționează și nu îi lăsați să se joace cu acesta.
- Nu amplasați pe aparat obiecte pe care copiii ar fi tentați să le apuce.

Depozitarea la deșeurile a produsului vechi

Conformitate cu Directiva WEEE și depozitarea la deșeurile a produsului uzat:



Acest produs respectă Directiva UE WEEE (2012/19/UE). Produsul este marcat cu un simbol de clasificare pentru deșeurile electrice și electronice (WEEE).

Acest produs a fost fabricat folosind piese și materiale de înaltă calitate, care pot fi refolosite și reciclate. Nu depozitați produsul uzat împreună cu gunoiul menajer la sfârșitul duratei sale de funcționare. Duceți-l la un centru de colectare pentru reciclarea echipamentelor electrice și electronice. Luați legătura cu autoritățile locale pentru a afla informații despre aceste centre de colectare.

Conformitate cu Directiva RoHS:

Produsul pe care l-ați achiziționat respectă Directiva UE RoHS (2011/65/UE). Nu conține materiale dăunătoare și interzise specificate în Directivă.

Depozitarea la deșeurile a materialelor de ambalare

- Materialele de ambalare sunt periculoase pentru copii. Păstrați materialele de ambalare într-un loc sigur, la care copiii nu au acces. Materialele de ambalare ale produsului sunt fabricate din materiale reciclabile. Sortați-le și depozitați-le la deșeurile în mod corect. Nu le depozitați împreună cu gunoiul menajer.

2 Informații generale

Prezentare generală

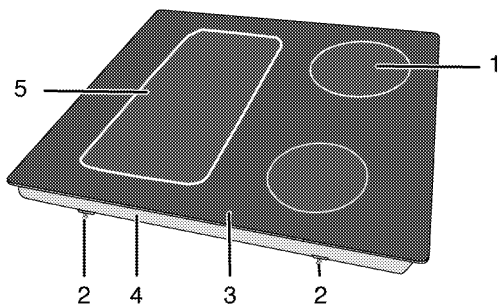

- | | | | |
|---|----------------------------|---|----------------------------|
| 1 | Plită de gătit cu inducție | 4 | Capac bază |
| 2 | Clemă asamblare | 5 | Plită de gătit cu inducție |
| 3 | Suprafață vitroceramică | | |

Specificații tehnice

Tensiune/frecvență	1N ~ 220-240 V / 2N ~ 380-415 V ~ 50 Hz
Putere totală	max. 7200 W
Siguranță	32 A / 16 A x 2
Tip cablu / secțiune	min.H05V2V2-F 5 x 1,5 mm ²
Dimensiuni exterioare (înălțime/lățime/adâncime)	55 mm/770 mm/510 mm
Dimensiuni instalare (lățime/adâncime)	750 (+2) mm/490 (+2) mm
Arzătoare	
Stânga spate	Plită de gătit cu inducție
Dimensiune	180 mm
Putere	1800/3000 W
Stânga față	Plită de gătit cu inducție
Dimensiune	180 mm
Putere	1800/3000 W
Dreapta față	Plită de gătit cu inducție
Dimensiune	145mm
Putere	1500/2200 W
Dreapta spate	Plită de gătit cu inducție
Dimensiune	240 mm
Putere	2000/3700 W



Specificațiile tehnice se pot modifica fără preaviz în scopul îmbunătățirii calității produsului.



Ilustrațiile din acest manual au doar rol explicativ, fiind posibil să nu fie identice cu produsul dv.



Valorile declarate pe etichetele produsului sau în documentația însoțitoare sunt obținute în condiții de laborator, conform standardelor în vigoare. Aceste valori pot varia în funcție de condițiile de utilizare și de mediu.

3 Instalare

Produsul trebuie instalat de o persoană calificată, conform reglementărilor în vigoare. În caz contrar, garanția va fi anulată. Producătorul nu își asumă răspunderea pentru daunele produse în urma efectuării procedurilor de către persoane neautorizate și poate anula garanția.



Pregătirea instalațiilor electrice în vederea instalării produsului constituie responsabilitatea clientului.



PERICOL:

Produsul trebuie instalat în conformitate cu toate reglementările locale privind instalațiile de gaz și / sau electricitate.



PERICOL:

Înainte de instalare, verificați vizual dacă produsul nu este deteriorat. Dacă este deteriorat, nu îl instalați. Produsele deteriorate sunt periculoase.

Înainte de instalare

Plita este concepută pentru instalarea în mobilierul de bucătărie disponibil în comerț. Între aparat și pereți / mobilierul de bucătărie trebuie păstrată o distanță de siguranță. Vezi figura (valori date în mm).

- Aparatul poate fi instalat și fără obiecte de mobilier în jur. Lăsați o distanță de minim 750 mm deasupra suprafeței plitei.
- (*) Dacă urmează să montați o hotă deasupra mașinii de gătit, citiți instrucțiunile producătorului hoteli cu privire la înălțimea de montare (min. 650 mm)
- Îndepărtați ambalajele și elementele de fixare pentru transport.
- Suprafețele, elementele laminate și adezivii utilizați trebuie să fie rezistenți la căldură (minim 100 °C).
- Blatul trebuie să fie aliniat și fixat în poziție orizontală.
- Tăiați în blat orificiul necesar pentru plită, conform dimensiunilor de instalare.

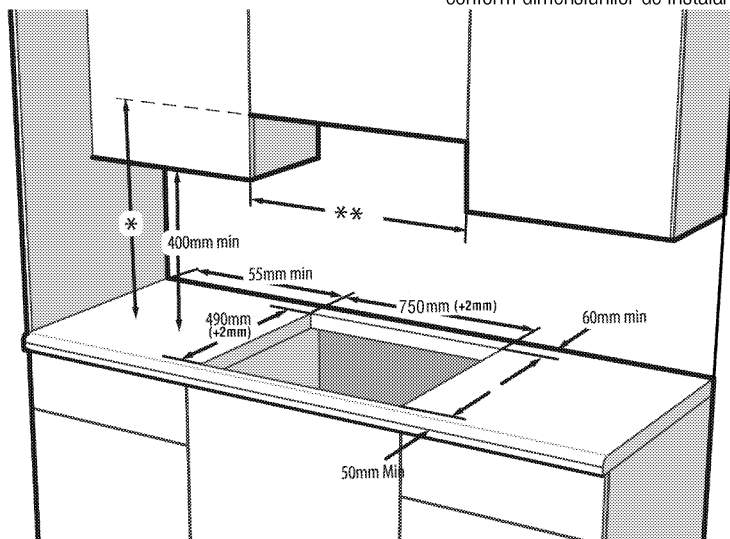

* Înălțimea minimă până la hotă conform manualului de instrucțiuni al hoteli

** Distanța minimă dintre elementele de mobilier trebuie să fie egală cu lățimea plitei

Instalarea și conectarea

- Produsul trebuie instalat în conformitate cu toate reglementările locale privind instalațiile de gaz și electrice.



Nu instalați plita pe zone cu colțuri sau muchii ascuțite.
Pericol de spargere a suprafeței ceramice!

Racordul electric

Conectați produsul la o priză cu împământare protejată de o siguranță de capacitate adecvată, conform datelor din tabelul "Specificații tehnice".

Împământarea trebuie efectuată de un electrician calificat, în momentul folosirii produsului cu sau fără transformator. Compania noastră nu își asumă răspunderea pentru daunele survenite în urma folosirii produsului fără o instalație de împământare în conformitate cu normele locale.



PERICOL:

Produsul trebuie conectat la rețeaua electrică numai de o persoană calificată și autorizată. Perioada de garanție a produsului începe numai după instalarea corectă. Producătorul nu își asumă răspunderea pentru daunele produse în urma efectuării procedurilor de către persoane neautorizate.



PERICOL:

Cablul de alimentare nu trebuie presat, îndoit, strivit sau atins de piesele fierbinți ale produsului. În cazul în care cablul de alimentare este deteriorat, trebuie înlocuit de un electrician calificat. În caz contrar, există pericol de șoc electric, scurtcircuit sau incendiu!

- Racordurile trebuie să respecte reglementările naționale.
- Parametrii rețelei electrice trebuie să corespundă parametrilor specificați pe eticheta cu tipul produsului. Plăcuța de identificare este amplasată în spatele produsului.
- Cablul de alimentare al produsului trebuie să respecte valorile din tabelul "Specificații tehnice".



PERICOL:

Înainte de a efectua lucrări la instalația electrică, deconectați produsul de la priză. Pericol de electrocutare!

Conectarea cablului de alimentare





În timpul cablării, respectați normele naționale/locale cu privire la electricitate și folosiți priza și cablul adecvate pentru cuptor. În cazul în care limitele de putere ale produsului depășesc capacitatea de transport a curentului prizei/liniei de alimentare, produsul trebuie conectat direct printr-o instalație electrică fixă, fără utilizarea unei prize/linii de alimentare cu curent.

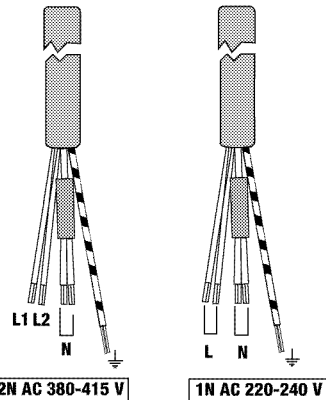

1. Dacă sursa de alimentare nu permite deconectarea tuturor polarităților, trebuie conectată o unitate de deconectare cu separare de cel puțin 3 mm a contactelor (siguranțe, contactori), iar toate polaritățile acestei unități de deconectare trebuie să fie adiacente (nu deasupra) produsului, conform directivelor IEE. Nerespectarea acestor instrucțiuni poate provoca funcționarea defectuoasă și anularea garanției produsului.

Se recomandă ca măsură de protecție suplimentară utilizarea unui întrerupător de curent rezidual.

Dacă produsul este furnizat cu un cablu:



2. Pentru conexiuni monofazice, respectați diagrama de conectare de mai jos:
 - Cablul maro/negru = L (Fază)
 - Cablul albastru/gri = N (Nul)
 - Cablu verde/galben = (E)  (împământare)» sau
 - Cablul gri/negru = L (Fază)
 - Cablul albastru/maro = N (Nul)
 - Cablu verde/galben = (E)  (împământare)
3. Pentru conexiuni cu două faze, respectați diagrama de conectare de mai jos:
 - Cablul maro = L1 (Fază 1)
 - Cablul negru = L2 (Fază 2)

- Cablul albastru/gri = N (Nul)
 - Cablu verde/galben = (E)  (impământare)
- » sau
- Cablul negru = L1 (Fază 1)
 - Cablul gri = L2 (Fază 2)
 - Cablul albastru/maro = N (Nul)
 - Cablu verde/galben = (E)  (impământare)

Instalarea produselor

Dacă există un cuptor dedesubt:

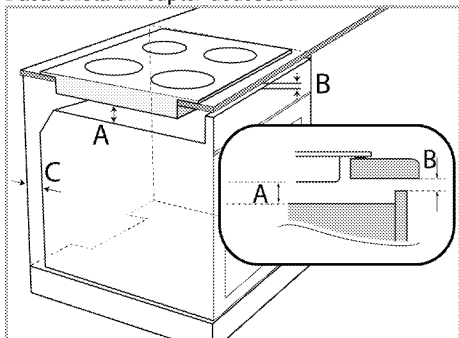

- A min. 15 mm
B min. 2 mm
C 20 mm

Dacă există un blat dedesubt:

Lăsați un spațiu de ventilare în spatele mobilierului, conform figurii următoare.

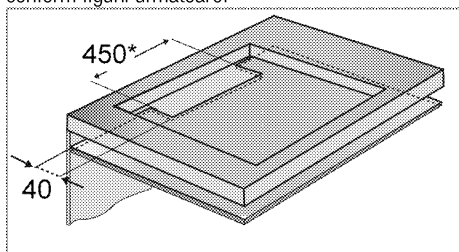

* min.

În timpul instalării plitei cu inducție, așezați produsul paralel cu suprafața pe care este instalat. De asemenea, aplicați garnitura de etanșare pe componentele care intră în contact cu blatul, conform descrierii de mai jos, pentru a preveni intrarea lichidelor între produs și blat.

1. Pregătiți suprafața blatului conform figurii.
2. Răsturnați plita și așezați-o pe o suprafață plană.
3. La instalarea plitei, instalați în jurul plitei garnitura de etanșare furnizată în colet așa cum este indicat în imaginea alăturată, având grijă să rămână retrasă cu 1-2 mm față de marginea exterioară a sticlei.

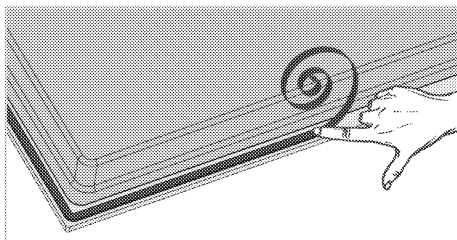

4. Fixați arcurile de montare, introducându-le și înșurubându-le prin orificiile carcasei inferioare, conform figurii.

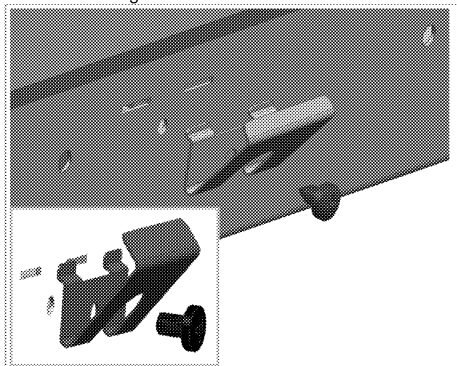

 La anumite modele, produsul dumneavoastră poate fi însoțit de arcuri de montare deja instalate.

 Numărul arcurilor de montare ale produsului dumneavoastră poate varia în funcție de modelul produsului.

5. Așezați plita pe blat și aliniați-o.
6. După amplasarea plitei pe blat, poate fi fixată cu ușurință folosind clemele. Dacă dimensiunile blatului sunt inadecvate, se pot fixa două cleme de montare pe partea din față a produsului, conform figurii de mai jos.

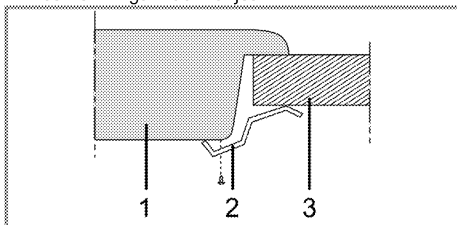

- 1 Plită
- 2 Clemă de instalare
- 3 Blat

i Când instalați plita pe un corp de mobilă, montați un raft care să separe corpul de mobilă de plită, conform figurii de mai sus. Această măsură nu este necesară dacă instalați plita deasupra unui cuptor încorporat.

De exemplu, dacă este posibil atingerea părții inferioare a produsului instalat deasupra unui sertar, secțiunea respectivă trebuie acoperită cu o placă de lemn.

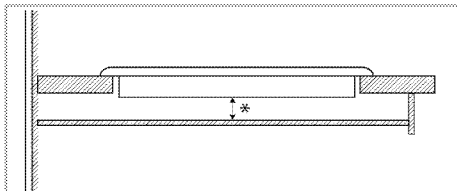

* min. 15 mm

Vedere din spate (orificii de racordare)

i Amplasarea găurilor de conectare arătată în imaginea de mai jos este schematică; pot exista diferențe în funcție de modelul produsului. Fixați-le conform găurilor de conectare de pe produsul dvs.

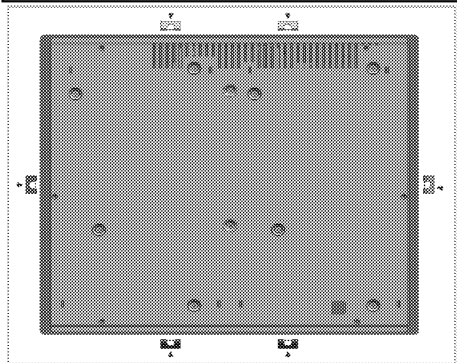

PERICOL:
Conectarea prin alte orificii poate fi periculoasă datorită riscului de deteriorare a sistemului de alimentare cu gaz și electricitate.

PERICOL:
Plita conține componente ce funcționează pe gaz metan și electricitate. Din acest motiv, aceasta trebuie să fie fixată de blat numai prin găuri de fixare, utilizând doar elementele de securitate și șuruburi furnizate după cum este indicat în manual. În caz contrar, aceasta prezintă un pericol asupra siguranței vieții și proprietății.

i Numărul arcurilor de montare ale produsului dumneavoastră poate varia în funcție de modelul produsului.

Verificarea finală

1. Folosirea produsului..
2. Verificați funcționarea.

Transportul ulterior

- Păstrați cutia originală a produsului și transportați-l în aceasta. Respectați instrucțiunile de pe cutie. Dacă nu aveți cutia originală, ambalați produsul în folie cu bule sau în carton gros și lipiți-l cu bandă adezivă.

i Verificați aspectul general al produsului pentru a determina dacă nu a fost deteriorat în timpul transportului.

4 Pregătiri

Sfaturi pentru economisirea energiei

Următoarele informații vă vor ajuta să protejați mediul înconjurător și să economisiți energie:

- Decongeleți alimentele congelate înainte de a le găti.
- Folosiți recipiente cu capac pentru prepararea mâncărurilor. În lipsa capacului, consumul de energie poate crește de 4 ori.
- Selectați arzătorul în funcție de dimensiunea bazei recipientului utilizat. Alegeți recipiente de dimensiune adaptată la mâncarea preparată. Recipientele mari necesită mai multă energie.
- Folosiți recipiente cu bază groasă când gătiți la plita electrică.
Recipientele cu bază groasă transmit mai eficient căldura. Puteți reduce astfel cu până la 1/3 consumul de energie.

- Recipientele trebuie să fie compatibile cu zonele de gătit. Partea inferioară a recipientelor nu trebuie să fie mai mică decât plita.
- Mențineți curate zonele de gătit și baza recipientelor. Murdăria va reduce transferul de căldură dintre zona de gătit și baza recipientului.

Prima utilizare

Curățarea inițială a aparatului



Suprafața poate fi deteriorată de unii detergenți sau materiale de curățare.

Nu folosiți obiecte ascuțite, prafuri / creme de curățare sau detergenți agresivi.

1. Îndepărtați toate ambalajele.
2. Ștergeți suprafețele aparatului cu o cârpă umedă sau cu un burete umed, apoi uscați-le cu o cârpă.

5 Utilizarea plitei

Informații generale despre prepararea alimentelor



Nu umpleți vasele pe mai mult de o treime cu ulei. Nu lăsați nesupravegheată plita când încălziți uleiul. Uleiul supraîncălzit poate provoca incendii. **Nu încercați să stingeți eventualul incendiu cu apă!** Dacă uleiul s-a aprins, acoperiți-l cu o pătură ignifugă sau cu o cârpă umedă. Opriti plita dacă este posibil și telefonați la pompieri.

- Uscați alimentele pe care urmează să le prăjiți înainte de a le așeza în uleiul încălzit. Dezghețați complet alimentele înainte de a le prăji.
- Nu acoperiți vasul în care încălziți uleiul.
- Așezați cratițele și tigăile astfel ca mânerele acestora să nu fie deasupra plitei, pentru a evita înfierbântarea acestora. Nu așezați pe plită recipiente instabile, care se pot răsturna ușor.
- Nu puneți pe zonele de gătit pornite ale plitei recipiente și tigăi goale. Acestea se pot deteriora.
- Produsul se va deteriora dacă porniți zonele pentru gătit fără a așeza pe ele recipiente. Opriti zonele de gătit după ce ați terminat de gătit.
- Nu așezați recipiente de plastic sau aluminiu pe suprafața plitei, aceasta poate fi fierbinte. Curățați imediat eventualele astfel de materiale topite de pe suprafața plitei. Nu folosiți astfel de recipiente pentru păstrarea alimentelor.
- Folosiți numai recipiente cu fundul plat.
- Puneți cantități adecvate de alimente în recipientele pentru gătit. Astfel preveniți vărsarea acestora și nevoia de a curăța plita. Nu așezați capacele recipientelor de gătit pe zonele de gătit. Așezați recipientele în centrul zonelor de gătit. Mutați recipientele de pe o zonă de gătit pe alta ridicându-le; nu le trageți pe suprafața plitei.

Selectarea recipientului

- Suprafața ceramică este rezistentă la căldură și nu este influențată de diferențele mari de temperatură.
- Nu utilizați suprafața ceramică ca loc pentru depozitare sau tăiere a alimentelor.

- Folosiți numai recipiente cu bază netedă. Muchiile ascuțite pot zgâria suprafața.

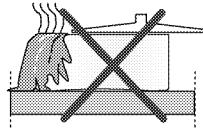

Alimentele vărsate pot deteriora suprafața ceramică și provoca incendii.

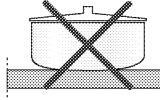

Nu utilizați recipiente cu baza concavă sau convexă.

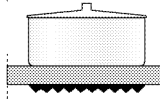

Folosiți numai recipiente cu bază plată. Acestea asigură un transfer de căldură mai eficient.

Pentru plitele cu inducție utilizați numai recipiente adecvate acestui tip de gătire.

Verificarea recipientului

Folosiți următoarele metode pentru a verifica dacă recipientele sunt adecvate pentru plita cu inducție.

1. Recipientul este adecvat dacă magneții sunt atrași de baza acestuia.
2. Recipientul este adecvat dacă "L" nu clipește atunci când îl așezați pe zona de gătit și porniți plita.

Puteți folosi recipiente din oțel, teflon sau aluminiu cu bază magnetică specială având etichete sau instrucțiuni care indică faptul că sunt adecvate pentru plitele cu inducție. Nu utilizați recipiente din sticlă sau ceramică și cele din inox cu bază din aluminiu non-magnetică.

Sistem de recunoaștere a recipientului

Sistemele de gătit cu inducție încălzesc doar zona acoperită de recipient. Sistemul identifică automat baza recipientului și încălzește doar acea suprafață. Încălzirea se oprește dacă vasul este ridicat de pe suprafața de gătit. Zona de gătit selectată și simbolul "L" clipește alternativ.

Utilizarea în siguranță

Nu selectați niveluri înalte de încălzire atunci când gătiți într-un recipient non-aderent (teflon) folosind ulei puțin sau deloc.

Nu puneți obiecte din metal, cum ar fi furculițe, cuțite sau capace pe plită deoarece se pot înfierbânta. Nu folosiți niciodată folie din aluminiu la gătit. Nu puneți niciodată alimente învelite în folie de aluminiu pe zona de gătit.



Dacă sub plită există un cuptor aflat în funcțiune, senzorii plitei pot reduce temperatura sau opri cuptorul.



În timpul funcționării plitei, țineți la distanță de aceasta obiectele cu proprietăți magnetice, cum sunt cardurile de credit sau casetele audio.

Selectarea zonei de gătit adecvate recipientului

Zonă de gătit mare Ø 24 cm	Zonă de gătit normală Ø 18 cm	Zonă de gătit mică Ø 14,5 cm
<p>Zonă de gătit mare</p> <ul style="list-style-type: none"> • Se ajustează automat la recipient. • Distribuie energia în mod ideal. • Oferă o distribuire perfectă a căldurii. Utilizată pentru preararea mâncărilor de tipul clătțelor mari sau a peștilor mari. 	<p>Zonă de gătit normală</p> <ul style="list-style-type: none"> • Se ajustează automat la recipient. • Distribuie energia în mod ideal. • Oferă o distribuire perfectă a căldurii. Folosită pentru toate tipurile de preparate. 	<p>Zonă de gătit mică</p> <ul style="list-style-type: none"> • Utilizată pentru gătire lentă (sosuri, creme) • Folosită pentru prepararea unui porții mici sau a unui număr de porții raportat la numărul de persoane.

Folosirea recipientelor pe zona de gătit cu suprafață mare

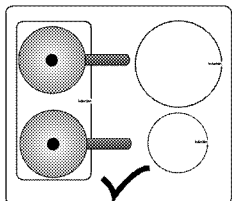

Puteți folosi zona de gătit cu suprafață mare în două jumătăți, ca zona de gătit stânga spate și stânga față.

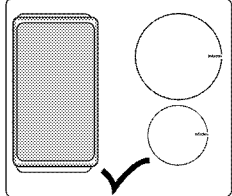

Puteți folosi zona de gătit cu suprafață mare pentru recipiente mari.

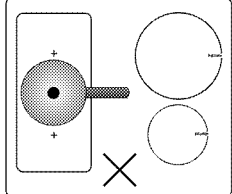

Recipientul trebuie să acopere ambele centre ale zonei de gătit cu suprafață mare. Nu folosiți în alt mod zona de gătit.

Utilizarea plitelor



PERICOL:

Nu lăsați obiectele să cadă pe plită. Plita poate fi deteriorată chiar și de obiecte mici, cum ar fi o solniță.

Nu folosiți plite crăpate. Apa se poate scurge prin crăpături, provocând scurtcircuite.

În cazul deteriorării de orice fel a suprafeței (de ex. crăpături vizibile), opriți imediat aparatul pentru a reduce pericolul de electrocutare.

Panou de comandă

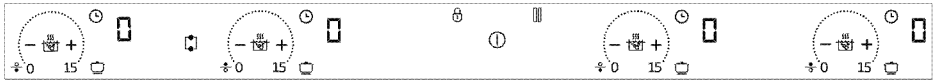

Specificații



Zona de setări (pentru nivelul temperaturii)

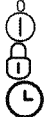

Tastă Pomit/Oprit
Tastă de blocare



Tastă de activare/dezactivare
cronometru
Tastă Încălzire Rapidă/Tastă Putere
mare (Intensificare)



Tastă preparare automată



Tastă Oprire
Tastă pentru selectarea zonei de
gătit cu suprafață mare (**Această
caracteristică este opțională. Este
posibil ca aceasta să nu existe la
produsul dvs.**)



Tastă pentru mărirea intervalului de
timp al cronometrului



Tastă pentru micșorarea intervalului
de timp al cronometrului



Pictograma Hob to Hood (Hob to
Hood symbol) *



Symbol Wifi *

***(Această caracteristică este opțională. Este
posibil ca aceasta să nu existe la produsul dvs.)**

- 2 Tastă cronometru
 - 3 Afișajul zonei de gătit
 - 4 Simbolul zonei de gătit (*)
 - 5 Tastă încălzire rapidă
 - 6 Tastă automată de gătire
- * (Variază în funcție de model.)

i Acest produs este comandat prin intermediul unui panou de comandă cu ecran tactil. Fiecare operațiune efectuată folosind panoul de comandă cu ecran tactil va fi confirmată printr-un semnal sonor.

i Păstrați întotdeauna panoul de comandă curat și uscat. Suprafața umedă și murdară poate cauza probleme de funcționare.

Pornirea plitei

1. Atingeți tasta "⌚" de pe panoul de comandă. Plita este gata pentru utilizare.

i Dacă în 20 secunde nu se efectuează nici o operațiune, plita revine automat în modul Așteptare.

i La apăsarea lungă a oricărei taste (tasta "⌚") aparatul se oprește automat din motive de siguranță.

Oprirea plitei

1. Atingeți tasta "⌚" de pe panoul de comandă. Plita se va opri și va reveni la modul Așteptare.

i Dacă simbolul "H" sau "h" este aprins pe afișajul zonei de gătit după ce plita a fost stinsă, înseamnă că zona de gătit este încă fierbinte. Nu atingeți zonele de gătit.

Indicator de căldură reziduală

Dacă simbolul "H" este aprins pe afișajul zonei de gătit, înseamnă că zona de gătit este încă fierbinte și poate fi folosită pentru a menține caldă o cantitate redusă de alimente. Acest simbol va fi înlocuit în scurt timp cu "h", indicând faptul că plita nu mai este atât de fierbinte.

i În cazul unei pene de curent, indicatorul de căldură reziduală nu se aprinde și utilizatorul nu este avertizat cu privire la zonele de gătit fierbinți.

i Graficele și figurile sunt orientative. Afișajele și funcțiile reale pot varia în funcție de modelul plitei dvs.

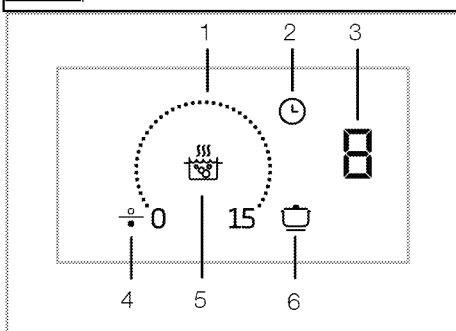

- 1 Zonă de reglare

Pornirea zonelor de gătit

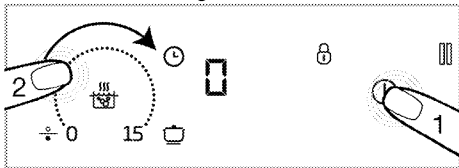

1. Atingeți tasta "I" pentru a porni plita.
- » Simbolul "0" va apărea pe afișajele zonelor de gătit.
2. Atingeți zona de setare a zonei de gătit pe care doriți să o porniți și glisați degetul peste zona respectivă.

i Dacă în 20 secunde nu se efectuează nici o operațiune, plita revine automat în modul Așteptare.

Alegerea nivelului temperaturii

Atingeți zona de reglare sau glisați degetul peste zonă pentru a regla temperatura între "0" și "15".

Oprirea zonelor de gătit:

Zona de gătit selectată poate fi oprită în 2 moduri diferite:

1. **Scăzând temperatura la nivelul "0"**
Zona de gătit poate fi oprită scăzând nivelul temperaturii la nivelul "0".
2. **Folosind funcția de oprire de pe cronometru pentru zona de gătit dorită**
Când intervalul de timp s-a scurs, cronometrul va opri zona de gătit corespunzătoare. Toate afișajele vor indica "0" sau "00". Simbolul "⌚" de pe plită se stinge.
După scurgerea intervalului de timp cronometrat se va auzi un semnal sonor. Atingeți orice buton al panoului de comandă pentru a opri acest semnal sonor.

Pornirea zonei de gătit cu suprafață mare (Această caracteristică este opțională. Este posibil ca aceasta să nu existe la produsul dvs.)

1. Atingeți tasta "I" pentru a porni plita.
2. Atingeți tasta pentru selectarea zonei de gătit cu suprafață mare
- » Simbolul 0 va apărea pe afișajul zonei de gătit frontale din partea stângă și simbolul "□" va apărea pe același afișaj.

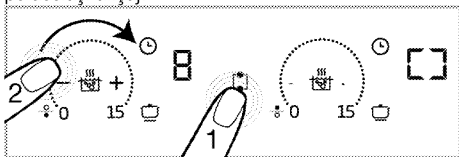

3. Atingeți zona de reglare sau glisați degetul peste zonă pentru a regla temperatura între 0 și 15.

» Puteți modifica nivelul temperaturii în zona de setare a ambelor zone de gătit.

i Zonele de gătit cu suprafață mare din partea stângă sunt prezentate cu titlu de exemplu. Dacă există o zonă de gătit cu suprafață mare și în partea dreaptă a plitei, aceleași instrucțiuni se aplică și acestei zone de gătit.

Pornirea zonei de gătit cu suprafață mare în timp ce funcționează una sau ambele zone de gătit din stânga (Această caracteristică este opțională. Este posibil ca aceasta să nu existe la produsul dvs.)

În timp ce funcționează una sau ambele zone de gătit din stânga, le puteți combina prin activarea zonei de gătit cu suprafață mare. Astfel, puteți folosi o zonă de gătit mai mare cu aceleași valori.

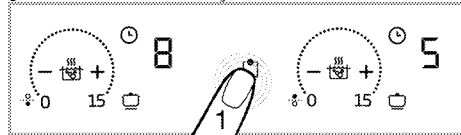

1. Atingeți zona de gătit cu suprafață mare în timp ce funcționează una sau ambele zone de gătit din stânga.
- » Cea mai mică dintre valorile temperaturii pentru zonele de gătit pe care le-ați selectat anterior va apărea pe afișajul zonei de gătit frontale din stânga. Dacă s-a indicat un interval de timp pentru cronometru, pe afișaj va apărea valoarea cronometrului pentru zona de gătit cu valoarea mai mică.

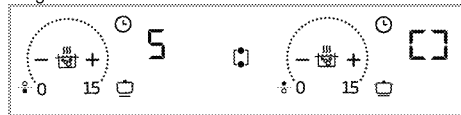

» Pentru a schimba valoarea temperaturii ulterior, setați temperatura dorită în zona de setare a ambelor zone de gătit.

i Dacă atingeți tasta zonei de gătit cu suprafață mare în timp ce zona de gătit cu suprafață mare este activă, zonele de gătit vor fi separate și dezactivate.

Oprirea zonei de gătit cu suprafață mare: (Această caracteristică este opțională. Este posibil ca aceasta să nu existe la produsul dvs.)

Zona de gătit cu suprafață mare poate fi oprită în 3 moduri diferite:

1. **Scăzând temperatura la nivelul "0"**
Zona de gătit cu suprafață mare poate fi oprită scăzând nivelul temperaturii la "0".
2. **Folosind funcția de oprire cronometrată a zonei de gătit cu suprafață mare**

Când intervalul de timp s-a scurs, cronometrul va opri zona de gătit cu suprafață mare. Pe afișajul zonei de gătit din stânga apare 0, iar pe afișajul cronometrului apare 00. Indicatorul luminos al tastei "⏸" din partea stânga-spate a afișajului zonei de gătit se va stinge.

3. Atingând simbolul zonei de gătit cu suprafață mare timp de 3 secunde

Dacă atingeți simbolul zonei de gătit cu suprafață mare timp de 3 secunde, zona de gătit se oprește.

Modele cu iluminat în jurul zonei de gătit: (Este posibil ca aceasta să nu existe la produsul dvs.)

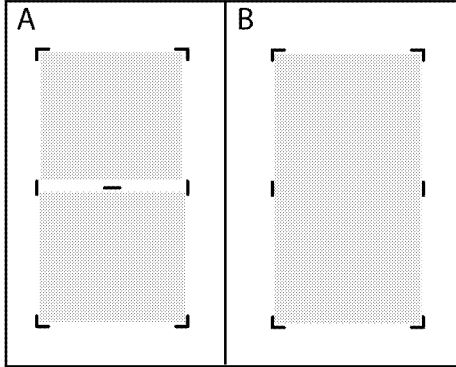

i Când cele două zone separate de gătit (prezentate în figura A) sunt combinate ca o zonă de gătit de suprafață largă prezentată în figura B, lumina de separare ar trebui să se stingă. Atunci când zona de gătit a suprafeței largi este separată în două zone de gătit separate, lumina de separare trebuie să fie aprinsă.

Setarea funcției Putere mare (INTENSIFICARE)

Pentru încălzire la putere maximă, puteți folosi funcția de intensificare. Această funcție nu este însă recomandată pentru gătit pentru perioade lungi de timp. Este posibil ca funcția de intensificare să nu fie disponibilă pentru toate zonele de gătit. Atunci când intervalul de timp de setare pentru intensificare (a se vedea Tabelul cu limitele de timp de funcționare) a expirat, zona de gătit se va opri.

Selectarea directă a funcției INTENSIFICARE:

1. Atingeți tasta "⏸" pentru a porni plita.
2. Atingeți tasta "⏸".

Zona de gătit care a fost activată va funcționa la putere maximă, iar simbolul animat pentru intensificare "⏸" va apărea pe afișajul zonei de gătit.

» Atunci când intervalul de timp de setare pentru intensificare (a se vedea Tabelul cu limitele de timp de funcționare) a expirat, zona de gătit se va opri.

Selectarea funcției Intensificare când zona de gătit este activă:

1. Atingeți tasta "⏸" după ce zona de gătit s-a activat și a funcționat timp de cel puțin 20 de secunde la un anumit nivel.



Zona de gătit trebuie să funcționeze cel puțin 20 de secunde la nivelul selectat.

2. Zona de gătit selectată va funcționa la putere maximă, iar pe afișajul acesteia vor clipi intermitent 3 lumini indicatoare. După scurgerea perioadei de Intensificare, zona de gătit trece la nivelul de temperatură ales și se va afișa numai valoarea temperaturii selectate.

Oprirea funcției Putere mare (INTENSIFICARE) înainte de sfârșitul intervalului de timp stabilit:

Puteți opri setarea Intensificare apăsând tasta "⏸" în orice moment.

Blocarea tastelor

Puteți bloca tastele în timpul funcționării plitei pentru a evita schimbarea accidentală a funcțiilor.

Activarea funcției de blocare a tastelor

1. Apăsăți "⏸" timp de 3 secunde pe panoul de control.

Dacă se apasă orice tastă în timp ce funcția de blocare a tastelor este activă, indicatorul tastei "⏸" va clipi intermitent.



Puteți activa funcția de blocare a tastelor doar în timpul funcționării. Când funcția de blocare a tastelor este activată, va fi funcțională doar tasta "⏸". Când atingeți orice altă tastă, indicatorul tastei "⏸" va clipi intermitent pentru a semnala că tastele sunt blocate. Dacă oprți plita în timp ce tastele sunt blocate, blocarea tastelor trebuie să fie dezactivată pentru a putea reporni plita.

Dezactivarea funcției de blocare a tastelor

1. Mențineți apăsată tasta "⏸" timp de 3 secunde. Operațiunea va fi confirmată de un semnal sonor. Indicatorul luminos al tastei "⏸" se stinge, iar panoul de comandă este deblocat.

Funcția Cronometru

Cu ajutorul acestei funcții, gătitul va fi mult mai ușor. Nu va fi nevoie să supravegheați cuptorul pe întreaga perioadă de gătit. Zona de gătit va fi oprită automat la sfârșitul perioadei selectate.

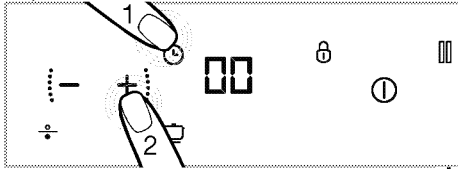

Activarea cronometrului

1. Atingeți tasta "Ⓘ" pentru a porni plita.
2. Simbolul "0" va apărea pe afișajele zonei de gătit.
3. Măriți nivelul zonei de gătit pe care doriți să o porniți.
4. Atingeți tasta "Ⓢ" pentru a activa cronometrul. Simbolul "00" va apărea pe afișajul zonei de gătit respective.



5. Setezi durata dorită prin apăsarea butoanelor "+" și "-".

» Apăsați tasta "Ⓢ" pentru a confirma setarea. Dacă nu apăsați tasta "Ⓢ", setarea va fi anulată automat în câteva secunde.

	Cronometrul poate fi activat doar pentru zonele de gătit pornite.
	Pentru a seta cronometrele celorlalte zone de gătit repetați procesul explicat mai sus.
	Cronometrul poate fi reglat numai dacă se selectează zona de gătit și valoarea temperaturii pentru zona de gătit.

Dezactivarea cronometrelor

După scurgerea intervalului de timp setat, plita se va opri automat și va emite un semnal sonor. Apăsați orice tastă pentru a opri semnalul sonor.

Dezactivarea anticipată a cronometrelor

Dacă dezactivați anticipat cronometrul, plita va continua să funcționeze la temperatura setată până când este oprită.

Puteți dezactiva cronometrul mai devreme în două moduri diferite:

1-Dezactivarea cronometrului prin reducerea intervalului la "00" :

1. Selectați zona de gătit pe care doriți să o opriți.
2. Atingeți tasta "Ⓢ" pentru a selecta cronometrul zonei de gătit respective.
3. Până la apariția simbolului "00" pe afișajul zonei de gătit respective, mișcarea valoarea apăsând tastele "+" și "-".

2-Dezactivarea cronometrului prin atingerea tastei acestuia timp de aproximativ 3 secunde:

1. Apăsați tasta "Ⓘ" din zona de gătit respectivă timp de aproximativ 3 secunde; simbolul "Ⓘ" se va stinge complet și cronometrul va fi oprit.

Funcția de preparare automată:

Cu ajutorul acestei funcții puteți găti rapid la 3 niveluri diferite.

1. Menținere alimente calde
2. Fierbere
3. Prăjire

Activarea funcției de păstrare a alimentelor calde fără setarea cronometrului

1. Atingeți tasta "Ⓘ" pentru a porni plita.
2. Atingeți tasta "Ⓢ" din zona de gătit pentru care doriți să activați funcția de preparare automată.
3. Zona de gătit respectivă va fi activată la nivelul de menținere a alimentelor calde la prima atingere. Pe afișaj vor apărea simbolurile "Ⓢ" și "P1".
4. Zona de gătit respectivă va fi activată la nivelul fierbere la a doua atingere. Pe afișaj vor apărea simbolurile "P2" și "Ⓢ".
5. Zona de gătit respectivă va fi activată la nivelul prăjire la a treia atingere. Pe afișaj vor apărea simbolurile "P3" și "Ⓢ".

» Zona de gătit va începe să funcționeze la nivelul de preparare automată selectat.

Activarea funcției de preparare automată cu setarea cronometrului

1. Selectați nivelul de preparare automată dorit atingând tasta "Ⓢ" a zonei de gătit respective.
2. Atingeți tasta "Ⓢ" pentru a activa cronometrul.
» Pe afișajul zonei de gătit vor apărea simbolurile "00" și "Ⓘ".
3. Setezi durata dorită prin apăsarea tastelor "+" și "-".

» Zona de gătit va continua să funcționeze la nivelul de preparare automată pentru intervalul de timp setat.

» După scurgerea intervalului de timp setat, plita se va opri automat și va emite un semnal sonor. Apăsați orice tastă pentru a opri semnalul sonor.

Dezactivarea funcției de preparare automată

1. Puteți opri complet zona de gătit respectivă apăsând tasta "Ⓘ" pentru a anula funcția de preparare automată.
2. Dacă doriți ca zona de gătit să funcționeze la un anumit nivel și să dezactivați funcția de preparare automată, setați nivelul de temperatură dorit apăsând tastele "-" / "+". Zona de gătit va continua să funcționeze la temperatura setată. În cazul în care cronometrul a fost setat în prealabil,

intervalul de timp setat pentru gătit nu va fi anulat și va continua la nivelul de temperatură setat.

Funcția Stop

Puteți opri toate funcțiile (cu excepția conometrului) activate pentru plită cu ajutorul acestei funcții.

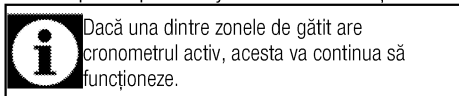

Dacă una dintre zonele de gătit are cronometrul activ, acesta va continua să funcționeze.

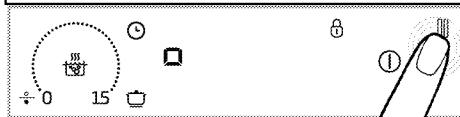

1. Atingeți tasta "■" în timp ce plita funcționează. Toate zonele de gătit active vor continua să funcționeze cu temperatura la nivel minim.
2. Atingeți din nou tasta "■" pentru a reporni toate zonele de gătit oprite cu setările anterioare.

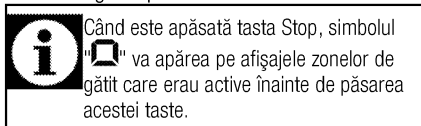

Când este apăsată tasta Stop, simbolul "■" va apărea pe afișajele zonelor de gătit care erau active înainte de păsarea acestei taste.

Folosirea sigură și eficientă a zonelor de gătit cu inducție

Principii de funcționare: Principiul de funcționare al plitei cu inducție permite încălzirea directă a recipientului de gătit. Prin urmare, aceasta oferă mai multe avantaje față de alte tipuri de plită. Funcționarea este mai eficientă, iar suprafața plitei nu se încălzește. Plita dvs. cu inducție este echipată cu sisteme de siguranță performante, care vă garantează utilizarea în condiții de maximă siguranță.

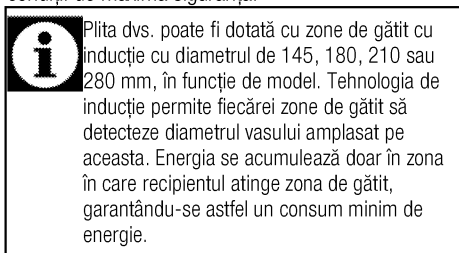

Plita dvs. poate fi dotată cu zone de gătit cu inducție cu diametrul de 145, 180, 210 sau 280 mm, în funcție de model. Tehnologia de inducție permite fiecărei zone de gătit să detecteze diametrul vasului amplasat pe aceasta. Energia se acumulează doar în zona în care recipientul atinge zona de gătit, garantându-se astfel un consum minim de energie.

Limitele timpului de funcționare

Plita este prevăzută cu o funcție care limitează timpul de funcționare. Zonele de gătit lăsate pornite sunt oprite automat după o anumită perioadă de timp (a se vedea Tabelul 1). În cazul în care cronometrul este activat pentru zona de gătit, afișajul acestuia se va stinge ulterior.

Limita de timp depinde de nivelul temperaturii care a fost selectat. O durată maximă de funcționare este asociată fiecărui nivel de temperatură.

Zona de gătit poate fi repornită după oprirea sa automată, conform descrierii de mai sus.

Tabelul 1: Limitele timpului de funcționare

Nivel de temperatură	Limită de funcționare - ore
0	0
1	6
2	6
3	5
4	5
5	4
6	4
7	3
8	3
9	2
10	2
11	1
12	1
13	1
14	0,5
15	0,5
Încălzire rapidă	10 minute
P1	5
P2	2
P3	1

Protecție împotriva supraîncălzirii

Plita este dotată cu senzori de protecție împotriva supraîncălzirii. În cazul supraîncălzirii se pot lua următoarele măsuri:

- Zona de gătit activă poate fi oprită.
- Nivelul selectat poate fi redus. Această măsură nu este însă afișată pe indicator.

Sistem de protecție la scurgeri

Plita dvs. este dotată cu un sistem de protecție la scurgeri. Dacă alimentele se scurg pe panoul de comandă, sistemul va întrerupe imediat alimentarea cu energie și va opri plita. În acest interval de timp, avertismentul "E" va apărea pe afișaj.

Reglarea precisă a energiei

Principiul de funcționare al plitei cu inducție asigură reacția imediată la comenzi. Aceasta schimbă foarte rapid setările pentru energie. Astfel, puteți preveni revărsarea conținutului unui recipient (cu apă, lapte etc.), chiar dacă acesta era pe punctul de a se revărsa.

Funcționare zgomotoasă

Plita cu inducție poate produce anumite zgomote. Aceste zgomote sunt normale și sunt asociate funcționării în limite normale a plitelor cu inducție.

- Zgomotul devine mai puternic la temperaturi ridicate.
- Aliajul din care este făcut recipientul de gătit poate cauza zgomote.
- La temperaturi mici este posibil să auziți un sunet periodic pornit/oprit din cauza principiilor de funcționare.
- Încălzirea unui recipient gol poate genera zgomote. Atunci când turnați apă sau când introduceți alimente în recipient, zgomotul va dispărea.
- Ventilatorul de răcire a sistemului electric poate emite zgomote.

Mesaje de eroare

Tabelul 2: Coduri de eroare și cauzele acestora

Cauza erorii	Indicator	Afișaj
Sunt apăsată două sau mai multe taste	Simbolul "E" clipește intermitent	Afișajul zonei de gătit
Plita este supraîncălzită	Simbolul "H" clipește intermitent	Afișajul zonei de gătit
Niciun recipient adecvat pentru zona de gătit	Simbolul "L" se aprinde.	Afișajul zonei de gătit
Eroare hardware card taste tactile	Simbolul "Fx***" se aprinde.	Afișaj cronometru
Eroare a echipamentului de inducție	Simbolul "Ex***" clipește intermitent	Afișajul zonei de gătit
Tigaia/oala sau alt obiect se află pe panoul de comandă cu ecran tactil	Simbolul "F" clipește intermitent	Afișajele tuturor zonelor de gătit
x**: „1,2,..,9”		

	Pentru informații suplimentare cu privire la mesajele de eroare care pot apărea pe panoul de comandă cu ecran tactil, consultați Tabelul 2. Dacă erorile Fx și Ex rămân necorectate, contactați un Service autorizat.
	Dacă suprafața panoului de comandă cu ecran tactil este expusă la vapori, întregul sistem de comandă va fi dezactivat, se va auzi un semnal sonor și simbolul "E" va clipi intermitent pe afișaj.
	Mențineți curată suprafața panoului de comandă cu ecran tactil. Aceasta poate afișa un avertisment de funcționare eronată.
	Oalele/tigăile nu trebuie să fie așezate pe panoul de comandă cu ecran tactil.

6 Întreținere și curățare

Informații generale

Curățați produsul regulat pentru a-i prelungi durata de funcționare și a evita problemele frecvente de funcționare.



PERICOL:

Deconectați aparatul de la priză înainte de a începe curățarea sau întreținerea acestuia.
Pericol de electrocutare!



PERICOL:

Lăsați produsul să se răcească înainte de curățare.
Suprafețele fierbinți provoacă arsuri!

- Curățați bine produsul după fiecare folosire. Astfel, reziduurile pot fi îndepărtate mai ușor, evitându-se arderea lor la următoarea utilizare a aparatului.
- Curățarea produsului nu necesită substanțe de curățare speciale. Pentru curățarea produsului folosiți apă caldă cu lichid de spălat vase, un burete sau o cârpă moale, apoi ștergeți-l cu o cârpă uscată.
- Uscati cuptorul în interior după ce îl curățați ștergeți imediat lichidele varsate sau scurse.
- Nu folosiți substanțe de curățare care conțin acid sau clor pentru curățarea mânerului și suprafețelor din oțel inox. Folosiți o cârpă moale cu detergent lichid (neabraziv) pentru a curăța aceste piese, ștergând într-o singură direcție.



Suprafața poate fi deteriorată de unii detergenți sau materiale de curățare.
Nu folosiți obiecte ascuțite, prafuri / creme de curățare sau detergenți agresivi.



Nu folosiți sisteme cu aburi pentru a curăța acest aparat, deoarece există pericol de șoc electric.

Curățarea plitei

Suprafețele ceramice

Ștergeți suprafața ceramică cu ajutorul unei cârpe înmuiată în apă rece, ștergând complet substanțele de curățare de pe aceasta. Uscati-o cu ajutorul unei cârpe moi și uscate. Reziduurile pot cauza deteriorarea suprafeței ceramice la următoarea utilizare. Nu îndepărtați niciodată reziduurile uscate de pe suprafața ceramică cu ajutorul lamei cuțitului, a buretelui de sârmă sau a altor instrumente similare. Îndepărtați petele de calciu (pete galbene) cu ajutorul unei cantități mici de substanță pentru îndepărtarea depunerilor de calcar, cum e oțetul sau suc de lămâie. Puteți folosi în acest scop și produse din comerț.

Dacă suprafața este foarte murdară, aplicați substanța de curățare cu un burete și așteptați să se îmbibe bine. Apoi curățați suprafața plitei cu o cârpă umedă.



Curățați imediat alimentele pe bază de zahăr, cum sunt cremele sau siropul, fără a aștepta răcirea suprafeței. În caz contrar, suprafața ceramică poate fi deteriorată definitiv.

În timp este posibil să se producă decolorarea ușoară a suprafețelor plitei. Acest lucru nu va afecta funcționarea produsului.

Decolorarea și petele de pe suprafața ceramică sunt normale și nu reprezintă defecțiuni.

7 Remedierea problemelor

Produsul emite zgomote metalice în timpul încălzirii și răcirii.

- Când piesele de metal se încălzesc, se dilată și pot emite zgomote. >>> *Acest lucru nu reprezintă o defecțiune.*

Produsul nu funcționează.

- Siguranța rețelei electrice este defectă sau decuplată. >>> *Verificați tabloul de siguranțe. Dacă este cazul, înlocuiți-le sau cuplați-le.*
- Produsul nu este conectat la o priză (împământată). >>> *Verificați conexiunea ștecherului.*
- Dacă afișajul nu se aprinde când porniți din nou plita. >>> *Deconectați aparatul de la priză. Așteptați 20 de secunde, apoi reconectați-l.*
- Protecția împotriva supraîncălzirii este activă. >>> *Lăsați plita să se răcească.*
- Recipientul de gătit nu este adecvat. >>> *Verificați recipientul de gătit.*

Simbolul "i" apare pe afișajul zonei de gătit.

- Nu ați așezat recipientul pe zona de gătit activă. >>> Verificați dacă pe zona de gătit este amplasat un recipient.
- Recipientul nu este compatibil cu plita cu inducție. >>> Verificați dacă pe recipientul de gătit este compatibil cu plita cu inducție.
- Recipientul de gătit nu este amplasat central, sau suprafața inferioară a recipientului nu este suficient de lată pentru zona de gătit. >>> Alegeți un recipient suficient de lat și amplasați-l central pe zona de gătit.
- Recipientul de gătit sau zona de gătit s-a supraîncălzit. >>> Lăsați-le să se răcească.

Zona de gătit selectată se oprește pe neașteptate în timpul funcționării.

- Durata de gătire a zonei selectate s-a terminat. >>> Selectați o nouă durată de gătire sau încheiați gătitul.
- Protecția împotriva supraîncălzirii este activă. >>> Lăsați plita să se răcească.
- Obiect așezat pe panoul de control tactil. >>> Îndepărtați obiectul de pe panou.

Recipientul nu se încălzește, deși zona de gătit este activă.

- Recipientul nu este compatibil cu plita cu inducție. >>> Verificați dacă pe recipientul de gătit este compatibil cu plita cu inducție.
- Recipientul de gătit nu este amplasat central, sau suprafața inferioară a recipientului nu este suficient de lată pentru zona de gătit. >>> Alegeți un recipient suficient de lat și amplasați-l central pe zona de gătit.



Dacă instrucțiunile din această secțiune nu v-au ajutat să remediați problema, contactați agentul de service autorizat sau dealerul de la care ați cumpărat produsul. Nu încercați să reparați pe cont propriu produsul defect.

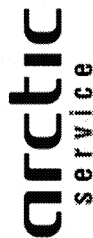

Rețeaua de service ARCTIC

Sediul Central Service Căești
Str. 13 Decembrie nr. 210, Căești, Jud. Dâmbovița

Centrul de apeluri

0245 - 605 111, număr apelabil în rețeaua Romtelecom
0372 - 015 111, număr apelabil în rețeaua Vodafone

Programul de funcționare al Centrului de Apeluri

Luni - Vineri: 08:00 - 20:00

Sâmbătă: 09:00 - 17:00

E-mail: service@arctic.ro

Nr. Crt.	JUDET	REPREZENTANȚĂ	ADRESA
1.	ALBA	ALBA IULIA	Bd. Transilvaniei, bl. 3FG parter
2.	ARAD	ARAD	Piața Arenei, bloc E, Sc. C, parter
3.	ARGEȘ	PITEȘTI	Str. Frații Golești, bloc S-9C, parter
4.	BACĂU	BACĂU	Str. Energiei nr. 39, Bl.39, parter
5.	BIHOR	ORADEA	Bd. Dacia nr. 54, bl. U4, parter
6.	BISTRIȚA NĂSAUD	BISTRIȚA	Str. Constantin Roman Vivu, bl.1, Sc.A, parter
7.	BRAILA	BRAILA	Str. Școlilor nr. 37, bloc C, parter
8.	BRAȘOV	BRAȘOV	Str. Jepilor nr. 2, cartier Răcădău
9.	BUCUREȘTI	DECEBAL	Bd. Decebal, nr. 18 - 20, bloc S4, parter
10.	BUZĂU	BUZĂU	Str. Ion Băieșu, bloc C2, parter

Nr. Crt.	JUDEȚ	REPREZENTANȚĂ	ADRESA
11.	CARAS SEVERIN	REȘIȚA	Str. B.A. Petculescu, bloc 1A, parter
12.	CLUJ	CLUJ	Str. C. Brâncuși nr. 2, bloc 3B, parter
13.	CONSTANȚA	CONSTANȚA	Șos. Mangaliei nr. 93, bloc S, parter
14.	COVASNA	SFANTU GHEORGHE	Bd. Nicolae Iorga nr. 10A, Bl.10, parter
15.	DĂMBОВИȚA	GĂEȘTI	Str. 1 Decembrie, bloc 64
16.	DĂMBОВИȚA	TĂRGOVIȘTE	Str. I. C. Bratianu, bl. D1, sc. C, parter
17.	DOLJ	CRAIOVA	Bd. Decebal, nr.79-81, bl.38, parter
18.	GALAȚI	GALAȚI	Str. Constructorilor nr. 7
19.	GORJ	TĂRGU JIU	Str. 1 Decembrie 1918, bl. D6, parter
20.	HARGHITA	MIERCUREA CIUC	Str. Pietei, nr.7, sc. D, parter
21.	HUNEDOARA	DEVA	Bd. 22 Decembrie, bloc 10, sc.1, parter
22.	IALOMIȚA	SLOBOZIA	Str. Dobrogeanu Gherea, bl. D1, sc.C, parter
23.	IAȘI	IAȘI	Str. Sf. Lazăr nr. 6, parter
24.	MARAMUREȘ	BAIA MARE	Str. Traian, nr. 12, bl. 12, parter
25.	MEHEDINȚI	TURNU SEVERIN	Str. Independentei, nr. 39, bl. KA 2, parter
26.	MUREȘ	TĂRGU MUREȘ	Str. Libertății nr. 97
27.	NEAMȚ	PIATRA NEAMȚ	Str. I. Antonescu, nr. 6, bl. T6, sc. B, parter
28.	OLT	SLATINA	Str. Nicolae Titulescu, bl.21A, parter
29.	PRAHOVA	PLOIEȘTI	Str. Gheorghe Doja bl.35, sc. C, parter
30.	SALAJ	ZALAU	Str. Gheorghe Doja, nr.91, bl. D113, sc A, parter
31.	SATU MARE	SATU MARE	Bd. Lucian Blaga, bloc U18, parter
32.	SIBIU	SIBIU	Str. Parcul Tineretului, bl.9, parter
33.	SUCEAVA	SUCEAVA	Str. Mărășești nr. 39a
34.	TELEORMAN	ALEXANDRIA	Str. Dunării, bloc BM2, sc. F, parter
35.	TIMIȘ	TIMIȘOARA	Bd. Stefan cel Mare, bl. U15, parter
36.	TULCEA	TULCEA	Str. Babadag, bl. 3, sc. A, parter
37.	VĂLCEA	RĂMNICU VĂLCEA	Str. Tudor Vladimirescu, nr. 5, sc C, parter
38.	VASLUI	VASLUI	Bd. Republicii nr. 12, bloc G45

