



Mehr Atmosphäre mit der SILVERLINE  
Umluft-Deckenlifthaube

# LIGHTLINE



**SILVERLINE**



LIGHTLINE

# KOMFORTABLES ZUSAMMENSCHALTEN VON KOCHFELD UND HAUBE:

Das SilverConnect-Modul wird zwischen Starkstromkabel des Kochfeldes und der Herdanschlussdose angeschlossen und kommuniziert mit dem Dunstabzug via Bluetooth.

Dank der innovativen SilverConnect-Technologie können für den automatischen Haubenbetrieb herstellerunabhängig alle Kochfelder verwendet werden, die starkstrombetrieben und autark sind (SilverConnect ist optional als Sonderzubehör erhältlich; Mehrpreis).



- Durch Einschalten des Kochfeldes übernimmt die Auto-Mode-Funktion völlig automatisch die Leistungssteuerung der Dunstabzugshaube.
- Werden die einzelnen Stufen des Kochfeldes verändert, passt sich die Leistung des Abzugs völlig selbstständig an.
- Es kann jederzeit durch Eingreifen des Anwenders die Stufe des Abzugs manuell verändert werden.
- Silver-Connect ist zukunfts-fähig und kann auch bei bereits installierten Elektrokochfeldern nachgerüstet werden.

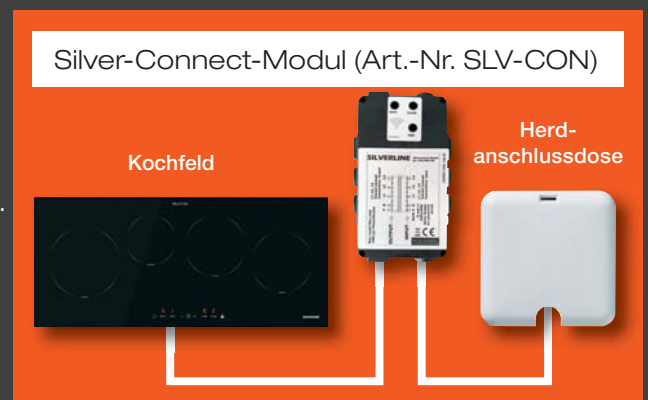

Welche Haubenmodelle zukünftig mit dieser Technologie steuerbar sind, erfahren Sie auf unserer Internet-Seite [www.silverline24.de](http://www.silverline24.de) oder direkt durch Ihren zuständigen Außendienstmitarbeiter.



# LIGHTLINE

## Umlufthaube - Randabsaugung

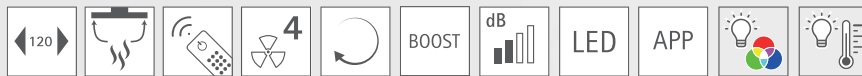

120x50cm	Art.-Nr. <b>LLUD 120 W</b>	(Weiß / Weißglas)
120x50cm	Art.-Nr. <b>LLUD 120 S</b>	(Schwarz / Schwarzglas)
<b>Lüfterleistung</b>	Max 600 m <sup>3</sup> /h freiblasend, Min./Max. Normalbetrieb 250/400 m <sup>3</sup> /h*, BOOST 600 m <sup>3</sup> /h*, V12 AC 600 Motor	
<b>Regelung</b>	3 Normalstufen / 1 Boost-Stufe / Elektronik mit 15-Minuten-Nachlauf-automatik (auch individuell einstellbar) und Fettfilter-Reinigungsanzeige, inkl. Fernbedienung (FB 2) und Einbau-Kit, mit Smart-Control SILVERLINE+ App-Steuerung, automatische Sicherheitsabschaltung nach 4 Stunden Betriebszeit. Nur über Fernbedienung und APP steuerbar	
<b>Geräuschwerte</b>	Min./Max. Normalbetrieb 53/58 dB(A)*, BOOST 68 dB(A)*	
<b>Beleuchtung</b>	1 x 35 W LED-Lichtband, Warmweiß bis Kaltweiß (2.700-6.500 Kelvin), einstellbare Farbtemperatur 2 x separate indirekte Raumambiente-Beleuchtung; LED-Lichtband im RGB-Farbspektrum, insgesamt 87 W	
<b>Anschlusswert</b>	Max. 247 W	
<b>Fettfilter</b>	3 x spülmaschinengeeigneter Edelstahl-Metallfettfilter (12-lagig)	
<b>Betriebsart</b>	Nur Umluftbetrieb möglich	
<b>Besonderheiten</b>	Montagehöhe vom Fußboden zur Unterkante Decke max. 2,90 m; Adaptives Höhenverstellungssystem per APP bis zu 1,10 m. Im Lieferumfang der Lightline ist das Umluft-Starterset bestehend aus 1 x Aktivkohlefilter-Box und 1 x Sorbexx CS-Keramik-Umluftfilter bereits enthalten. SilverConnect: komfortable Zusammenschaltung von Kochfeld und Haube mit „Auto-Mode-Funktion“ für den automatischen Haubenbetrieb (optional gegen Aufpreis) SILVERLINE Hi+: Ausgestattet mit der modernen SILVERLINE Hi+ Technologie für die Verbindung und Steuerung der Lightline mit smarten Geräten. Eigengewicht 69 kg.	

### Sonderzubehör

Art.-Nr. <b>AF 915 W</b>	Sorbexx CS-Keramik-Umluftfilter, weiß für weiße Ausführung (bis zu 10 x regenerierbar)
Art.-Nr. <b>AF 915 S</b>	Sorbexx CS-Keramik-Umluftfilter, schwarz für schwarze Ausführung (bis zu 10 x regenerierbar)
Art.-Nr. <b>SLV-CON</b>	SilverConnect-Modul für die Verbindung von Lightline mit dem Kochfeld

\* Lüfterleistung nach DIN EN 61591 und Geräusch nach DIN EN 60704-2-13 gemessen. Im Umluftbetrieb ergeben sich höhere Geräuschwerte. Reine Umlufthauben sind nicht kennzeichnungspflichtig.

Weitere Details und Informationen zur Energieverbrauchskennzeichnung im Register „Hinweise/Technische Daten“

- **Internet-fähig via Smart-Control:** Bedienung per SILVERLINE+ App
- **SilverConnect-Modul:** Optionale Vernetzung von elektronisch gesteuerten Kochfeldern (herstellerunabhängig) mit SILVERLINE Lightline möglich (Sonderzubehör)
- **Einstellbare Farbtemperatur der Kochfeldbeleuchtung:** LED-Beleuchtung dimmbar und stufenlos per APP einstellbar (Kelvin) von kaltweiß bis warmweiß (2.700 bis 6.500 Kelvin)
- **Ambiente - und Effektbeleuchtung des Küchenraums:** stimmungsvolle Ambientebeleuchtung nach Wunsch: Lichtfarbe im RGB-Modus per APP anpassbar auf jede gewünschte Situation



Steuerbar auch per App!  
Weitere Informationen zur App auf [silverline24.de](http://silverline24.de)



Weiß / Weißglas, 120 cm



Einstellbare Höhe per Liftfunktion:  
Für Deckenhöhen bis zu 2,90 m geeignet. Adaptives Höhenverstellungssystem bis zu 1,10 m per APP einstellbar.

### Inkl. Fernbedienung (FB 2) und Einbau-Kit

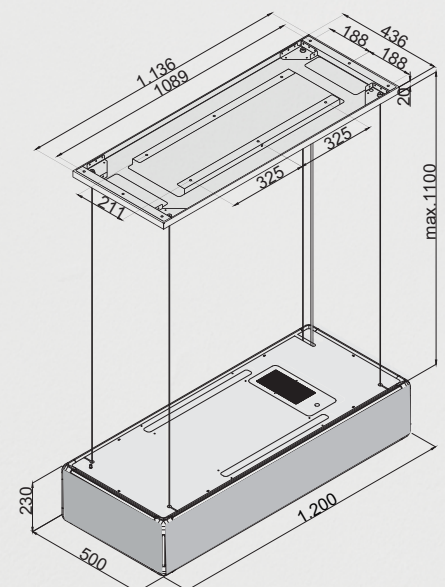

Planungshinweise und technische Details finden Sie im Register „Hinweise/Technische Daten“

# LASSEN SIE MIT DER AMBIENTE UND EFFEKTBELEUCHUNG DIE KÜCHE IN VOLLEM GLANZ ERSTRAHLEN

- Lichtstimmung nach individuellen Bedürfnissen
- Farbtemperatur von 2.700 bis 6.500 Kelvin individuell einstellbar
- LED-Beleuchtung der großflächigen Kochfeldbeleuchtung und der stilvollen, geometrischen EDGE-LED-Lichtstreifen synchron einstellbar
- Attraktive LED-Ambiente- bzw. Effektbeleuchtung im gesamten RGB-Farbspektrum
- Küchendecke und Küchenraum werden stimmungsvoll illuminiert.
- LED-Kochfeldbeleuchtung und Ambientebeleuchtung zusätzlich dimmbar

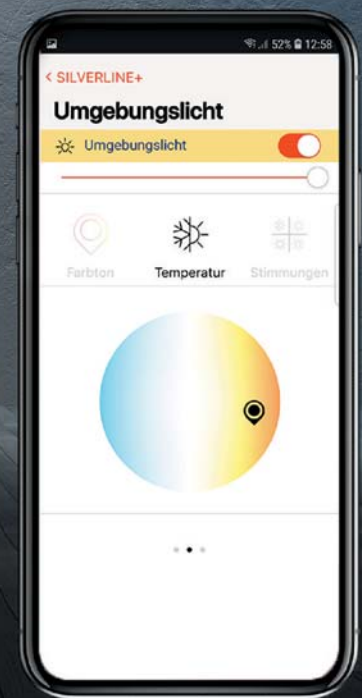

## Das Multitalent:

Lightline ist viel mehr als nur ein Umluft-Dunstabzug, da sie mit der serienmäßigen Liftfunktion per App oder Fernbedienung direkt unter die Decke gefahren werden kann und von dort zu einem stilvollen und ansprechenden Lichtobjekt avanciert.

Sobald der Kochvorgang beginnt, wird der Abzug per App oder Fernbedienung auf die Position für die optimale Abzugswirkung heruntergefahren und erzeugt mit der Ambiente- und Effektbeleuchtung eine einzigartige Lichtstimmung.

# Ein echter Blickfang in der Küche

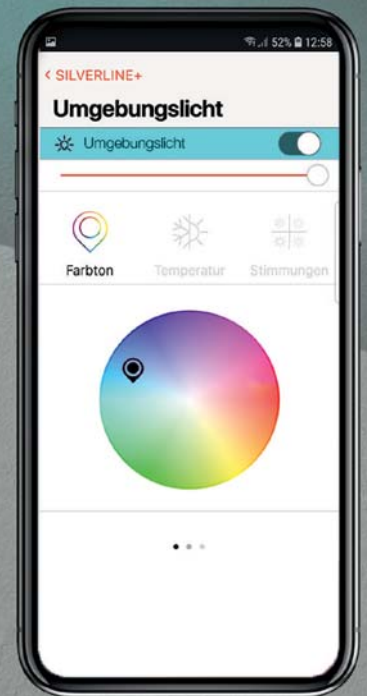

Ändern Sie per Tastendruck das Ambiente in Ihrer Küche

- Ambiente- und Effektbeleuchtung des Küchenraums
- Stimmungsvolle Ambientebeleuchtung nach Wunsch mit der Silverline Hi+ App
- Lichtfarbe im RGB-Modus per APP anpassbar auf jede gewünschte Situation

Das ist APP-solute Farbvielfalt!

## IoT by SILVERLINE mit der zukunftsweisenden Silverline Hi+ Technologie

SILVERLINE HI+ verbindet ein brillantes Kocherlebnis und angenehmes Raumklima durch einfache Bedienung und Kontrolle vieler Funktionen mit der komfortablen SILVERLINE APP.

### Funktionen:

- Höhenverstellung der Abzugseinheit
- Leistungsregulierung und Nachlaufautomatik
- Einstellung Ambiente- u. Kochfeldbeleuchtung
- Status Fettfilter- und Aktivkohlefiltersättigung
- Showroom Modus mit wechselnder Farbtemperatur und RGB-Beleuchtung
- Air-Refresh-Funktion: Automatischer Luftaustausch für Ihr Wohlbefinden
- u. v. m.



### Ganz schön smart!

SILVERLINE Lightline ist bereits jetzt schon für die Zukunft gerüstet und bietet die digitale Schnittstelle für die Vernetzung mit smarten Geräten, die Komfort bringen und das Leben einfacher machen.



## DAS MULTITALENT – die Vorteile im Überblick:



### Mehr Atmosphäre:

Auf einer Fläche von 120 x 50 cm verrichtet die Lightline dezent ihre Dienste, lässt sich aber im Handumdrehen von einer klassischen Deckenhaube in ein revolutionäres Lichtobjekt verwandeln.



### Blickfang in der Küche:

Die eleganten EDGE-LED-Lichtstreifen verleihen der Haube ihre schlanke Silhouette und sind ein absoluter Hingucker.



### Einstellbare Farbtemperatur:

Lichtstimmung nach individuellen Bedürfnissen anpassbar, Farbtemperatur von 2.700 bis 6.500 Kelvin einstellbar.



### LED-Ambiente-/ Effektbeleuchtung:

Per Tastendruck das Ambiente in der Küche anpassen, indem die Lichtfarbe im RGB-Modus per APP eingestellt wird.



### Silverline Hi+

Lightline ist bereits jetzt schon für die Zukunft gerüstet und bietet die digitale Schnittstelle für die Vernetzung mit smarten Geräten, die Komfort bringen und das Leben einfacher machen.

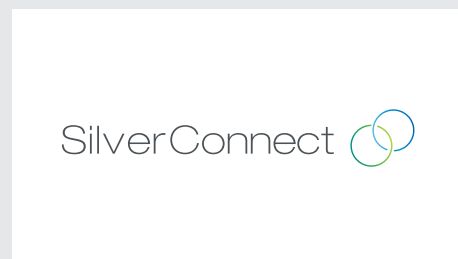

### SilverConnect:

Dank der Auto-Mode-Funktion können beliebige Kochfelder und Lightline komfortabel für ein brillantes Kocherlebnis miteinander vernetzt werden.



### APP-Steuerung:

SILVERLINE HI+ verbindet ein brillantes Kocherlebnis und angenehmes Raumklima durch einfache Bedienung und Kontrolle vieler Funktionen mit der komfortablen SILVERLINE APP.



### V12 AC 600 Motor:

Hocheffiziente und leistungsstarke Motortechnologie, besonders umweltfreundlich und energiesparend.



### Einstellbare Höhe:

Für Deckenhöhen bis zu 2,90 m geeignet. Adaptives Höhenverstellungssystem bis zu 1,10 m per APP einstellbar.



### Effektiv und einfach auszutauschen:

Helsa Sorbexx CS Keramik-Umluftfilter sind besonders effektiv, bis zu 10-mal thermisch regenerierbar und daher besonders umweltfreundlich.

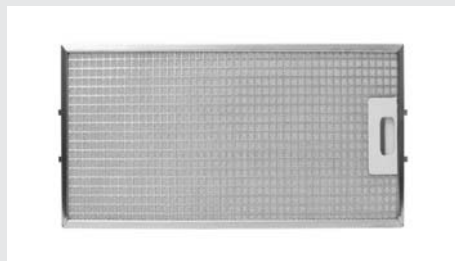

### Hochwertige Edelstahl- Metallfettfilter, 12-Lagen:

Sorgen für eine deutlich bessere Qualität und sind auch optisch ein echter Blickfang.



### Effektive Randabsaugung:

Durch die Randabsaugung wird eine effizientere und kräftigere Absaugung über den ringförmig laufenden, schmalen Spalt auch bei geringerer Motordrehzahl möglich. Die Geräuschkulisse wird dadurch verringert und die Lebensdauer des Dunstabzugs verlängert sich.

# EINFACH AUSGEZEICHNET



SILVERLINE 



Nach einer bundesweiten Befragung des Fachhandels durch das Deutsche Institut für Produkt- und Markenbewertung wurde SILVERLINE als Fachhandelsmarke des Jahres gewählt. Das positive Feedback bestätigt das Vertrauen der Küchenfachhändler in das Unternehmen und in die Marke SILVERLINE. Mit der Sonderauszeichnung "Fachhandelsmarke des Jahres 2020" belohnt der Plus X Award Marken, die den Fachhandel mit ihren Konzepten besonders partnerschaftlich unterstützen.



**SILVERLINE**



SILVERLINE GmbH | Lilienthalstr. 26 | 41515 Grevenbroich  
TEL.: +49 2181 75668-0 | Fax: +49 2181 75668-11 | info@silverline24.de | www.silverline24.de



LLB5000/012021