

# FLOW-IN HiLight

HiLight-Kochfeld mit Kochfeldabzug

## Maßzeichnungen

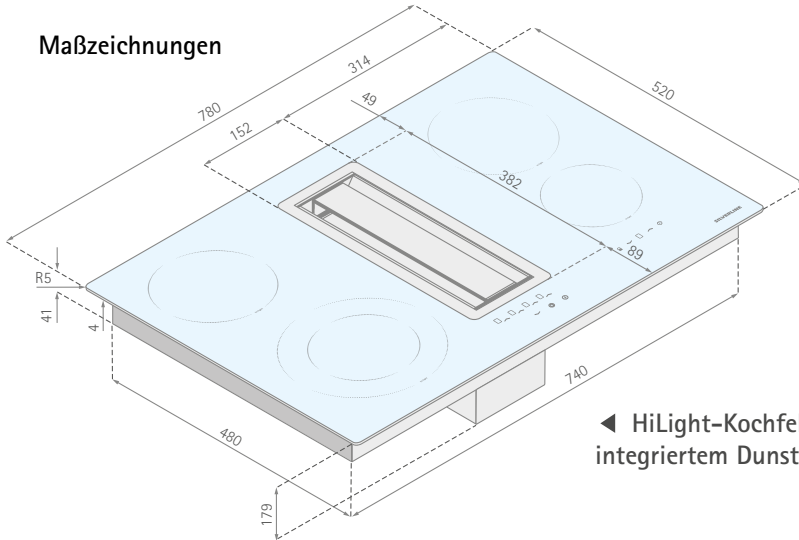

◀ HiLight-Kochfeld mit integriertem Dunstabzug

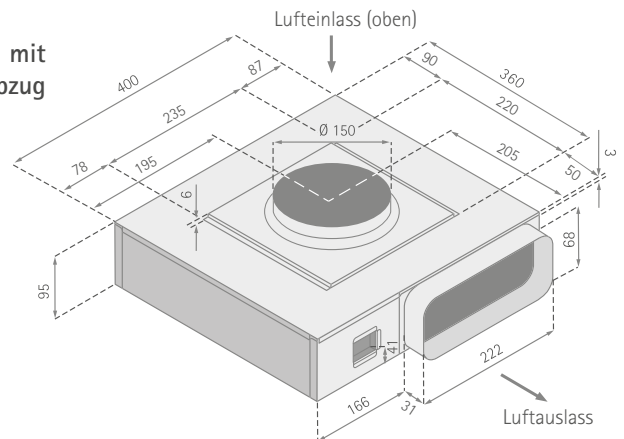

## Sockelmotor (für FLOW-IN HiLight): ▶

Anschluss vom Kochfeld (mit Flachkanalstutzen) zum Motor mit 150er-Rundrohr, Abgang aus dem Motor mit Flachkanal 222 x 89 mm. Abluftausgang durch das Drehen des Motors in alle Richtungen möglich.

## Elektronikbox ▼

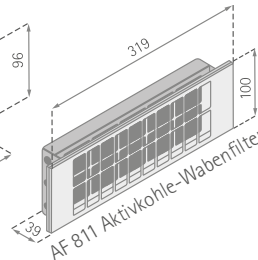
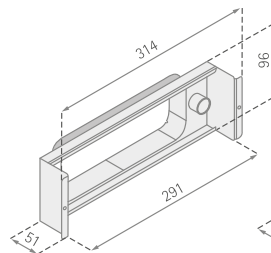
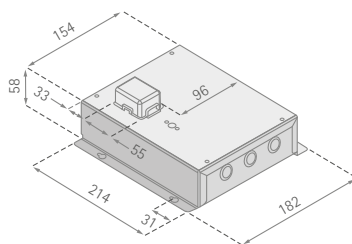

## ◀ Optionales Zubehör

(nur bei Umluftbetrieb):  
Umluft-Starter-Set für den Einbau in den Sockel (Mindesthöhe 10 cm), Anschluss für Flachkanal, Stutzenmaß = 222 x 89 mm

Die FLOW-IN HiLight kann sowohl flächenbündig in die Arbeitsplatte integriert als auch aufliegend montiert werden. Für den flächenbündigen Einbau mind. 2 mm umlaufend für die Silikonfuge einplanen. Arbeitsplattenausschnitte wie auf den folgenden Zeichnungen:

### Kochfeld – Aufsatzmontage

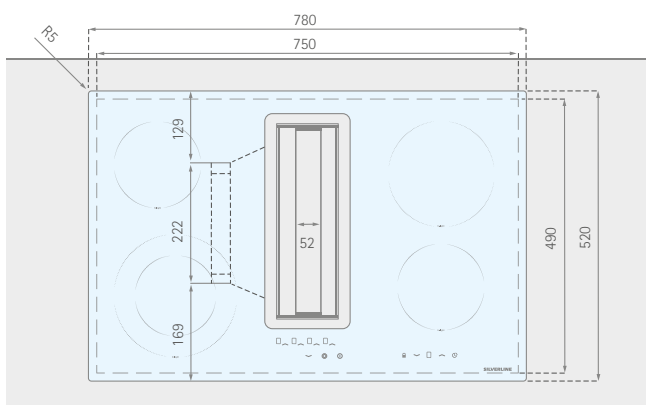

Abluftstutzen kann **rechts** oder **links** angebracht werden.

Arbeitsplattenausschnitt-Maß: 750 x 490 mm

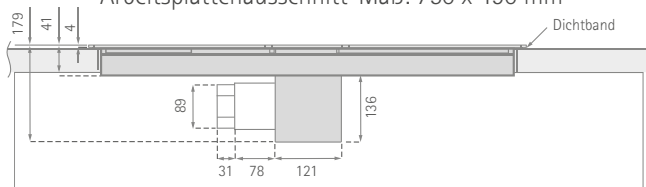

### Kochfeld – flächenbündige Montage

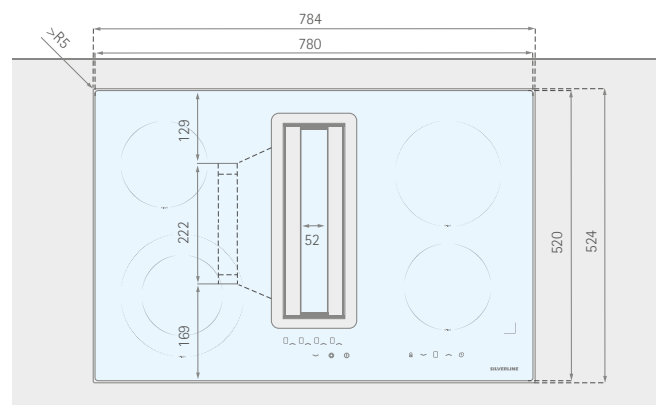

Abluftstutzen kann **rechts** oder **links** angebracht werden.

