



## **Eierkocher EK 6**

Gebrauchsanweisung	2
Instructions for use	7
Mode d'emploi	11
Manuale d'uso	15
Gebruiksaanwijzing	18
Brugsanvisning	23

## Allgemein

Dieses Gerät ist nur für den Gebrauch im Haushalt und Innenräumen, jedoch nicht im Gewerbe bestimmt. Bitte lesen Sie die Gebrauchsanweisung aufmerksam durch und bewahren Sie diese sorgfältig auf. Bei Weitergabe des Gerätes an andere Personen ist die Gebrauchsanweisung mit zu übergeben. Benutzen Sie das Gerät wie angegeben und beachten Sie die Sicherheitshinweise. Für Schäden oder Unfälle, die durch Nichtbeachtung entstehen, wird keine Haftung übernommen. Entfernen Sie jegliches Verpackungsmaterial und alle Aufkleber. Waschen Sie alle Teile gründlich (siehe Reinigung).

## Sicherheitshinweise

- Gerät nur gemäß Angaben auf dem Typenschild anschließen und betreiben.
- Nur benutzen, wenn Zuleitung und Gerät keine Beschädigungen aufweisen. Vor jedem Gebrauch überprüfen!
- Berühren Sie den Netzstecker nicht mit nassen Händen.
- Schließen Sie den Netzstecker nur an eine ordnungsgemäß installierte und gut zugängliche Steckdose an.
- Um den Netzstecker zu ziehen, immer am Stecker – nie am Kabel – ziehen.
- Stecker ziehen nach jedem Gebrauch oder im Fehlerfall
- Reißen Sie nicht an der Netzanschlussleitung. Scheuern Sie diese nicht an Kanten und klemmen Sie diese nicht ein.
- Zuleitung von heißen Teilen fernhalten.

-  Das Gerät kann von Kindern ab 8 Jahren sowie von Personen mit reduzierten physischen, sensorischen oder mentalen Fähigkeiten oder Mangel an Erfahrung und/oder Wissen benutzt werden, wenn sie beaufsichtigt oder bezüglich des sicheren Gebrauchs des Gerätes unterwiesen wurden und die daraus resultierenden Gefahren verstanden haben. Kinder dürfen nicht mit dem Gerät und der Verpackung spielen. Reinigung und Benutzer-Wartung dürfen nicht durch Kinder durchgeführt werden, es sei denn sie sind älter als 8 Jahre und beaufsichtigt.
- Kinder jünger als 8 Jahre sind vom Gerät und der Anschlussleitung fernzuhalten.
- Kinder sollten beaufsichtigt werden, um sicherzustellen, dass sie nicht mit dem Gerät oder dem Verpackungsmaterial spielen (z.B. Plastiktüten)
- Das Gerät darf nicht mit einer Zeitschaltuhr oder mit einem separaten Fernwirkssystem betrieben werden!
- Lassen Sie das Gerät während des Betriebes nie ohne Aufsicht.
- Bewahren Sie das Gerät nicht im Freien oder einem feuchten Raum auf.
- Tauchen Sie das Gerät nicht in Wasser oder andere Flüssigkeiten.
- Benutzen Sie das Gerät nie nach einer Fehlfunktion, z.B. wenn es heruntergefallen ist oder auf eine andere Weise beschädigt wurde.
- Der Hersteller übernimmt keine Verantwortung bei falschem Gebrauch, der durch Nichtbeachtung der Gebrauchsanleitung zustande kommt.
- Reparaturen am Gerät, wie z.B. eine beschädigte Netzanschlussleitung austauschen, dürfen nur durch einen Kundendienst ausgeführt werden, um Gefährdungen zu vermeiden.
- Vor dem ersten Gebrauch: Alle Teile gründlich reinigen und trocknen.
- Gerät auf eine ebene, nicht empfindliche Unterlage stellen.

- **Verletzungsgefahr:** Achtung an der Unterseite des Messbechers befindet sich ein Eierpick.
- Während des Betriebes kann die Temperatur der berührbaren Oberflächen warm sein.
-  **Vorsicht! Gerät wird heiß. Verbrennungsgefahr!** Bitte beachten Sie, dass die Oberfläche des Heizelementes nach der Benutzung noch heiß bleibt!
- Während des Gebrauchs tritt heißer Dampf aus den Dampfaustrittsöffnungen am Deckel aus.
- Bei Verwendung eines Verlängerungskabels darauf achten, dass Kinder nicht daran ziehen oder eine Stolperfalle entsteht.
- Das Gerät ist bei nicht vorhandener Aufsicht und vor dem Zusammenbau, dem Auseinandernehmen oder Reinigen stets vom Netz zu trennen.

## Reinigungsanweisungen:

Vor dem Reinigen das Gerät vom Netz trennen.

Das Gerät erst abkühlen lassen, bevor es gereinigt wird.



Reinigen Sie die Kochschale mit einem feuchten Tuch.

Im Fall von Kalkbildung geben Sie Essig in die Kochschale und kochen diesen bei Thermostateinstellung ● ca 10 Min auf. Nach dem Abkühlen die Kochschale auswischen.

Die Aussenseite des Gerätes nur mit einem feuchten Tuch reinigen. Deckel, Eierträger, Eierbecher sind spülmaschinengeeignet.

Achtung: Niemals das Gerät in Wasser oder andere Flüssigkeiten tauchen.

## Bedienung:

- Vor dem ersten Gebrauch die Kochschale mit einem feuchten Tuch abwischen.
- Das Kabel von der Unterseite des Geräts abwickeln.
- Stellen Sie das Gerät auf eine ebene Unterlage und schliessen sie es an eine Schutzkontaktsteckdose an.
- Füllen Sie den Messbecher mit Wasser bis zum Rand und schütten das Wasser in die Kochschale, danach den Eierträger mit den Eierbechern in das Gerät stellen.
- Bevor Sie die Eier in den Eierbecher stellen, sollten diese **an der flachen Seite** mit dem Eierpick angestochen werden, um ein platzen während des Kochens zu vermeiden. Der Eierpick befindet sich an der Unterseite des Messbechers.
- Immer darauf achten, dass die volle Menge Wasser in die Kochschale gegeben wurde, da sonst das Gerät trocken läuft und sich verfärbt. Sollte der Überhitzungsschutz angesprochen haben, das Gerät ausschalten, Wasser in die Schale geben und neu starten. Die Verfärbung der Kochschale ist kein Reklamationsgrund.
- Den Deckel mit dem Dampfloch zur Bedienseite aufsetzen.
- Mit dem Drehknopf stellt man den Weichheitsgrad der Eier ein. Diese Werte sind Mittelwerte.
- Der Weichheitsgrad hängt sehr vom persönlichen Geschmack ab. Persönliche Erfahrung mit dem Gerät führt schnell zu den gewünschten Ergebnissen.
- Um eine bessere Gleichmäßigkeit des Kochergebnisses zu erzielen, bitte den Eierträger nach ca der Hälfte der Kochzeit gemäß Abbildung verdrehen.
-  **Achtung!** Bei jedem Startprogramm muss der Regler von Off aus neu gestartet werden. Einstellung: Wenn Sie den Regler von Off auf On drehen blinkt die blaue Lampe, jetzt haben Sie 5 Sekunden Zeit um den Weichheitsgrad    zu wählen. Nach ca. 5 Sekunden ertönt ein Piep-Ton und die blaue Lampe leuchtet. Das Gerät ist jetzt in Betrieb und das gewählte Programm läuft ab. Den Regler nicht mehr verändern! Die Eier sind fertig wenn die blaue Lampe aus geht und das Gerät 10 mal piept. Nach Beendigung des Programms schaltet sich das Gerät automatisch in den Stand-By-Modus.
- Die Eier unter kaltem Wasser abschrecken. Bitte halten sie den Eierträger am Griff.
-  **Achtung:** Heisser Dampf kann aus dem Gerät treten, wenn der Deckel angehoben wird.

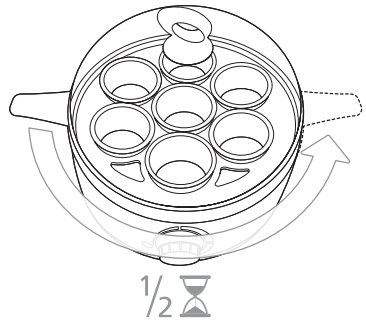
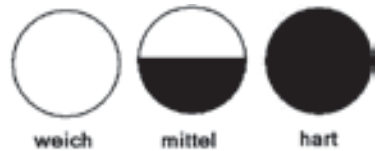

## Korrekte Entsorgung dieses Produkts:

Ausgediente Geräte sofort unbrauchbar machen.



Innerhalb der EU weist dieses Symbol darauf hin, dass dieses Produkt nicht über den Hausmüll entsorgt werden darf. Altgeräte enthalten wertvolle recyclingfähige Materialien, die einer Wiederverwertung zugeführt werden sollten und um der Umwelt bzw. der menschlichen Gesundheit nicht durch unkontrollierte Müllbeseitigung zu schaden. Bitte entsorgen Sie Altgeräte deshalb über geeignete Sammelsysteme oder senden Sie das Gerät zur Entsorgung an die Stelle, bei der Sie es gekauft haben. Diese wird dann das Gerät der stofflichen Verwertung zuführen.

### Verpackungs-Entsorgung

Verpackungsmaterial nicht einfach wegwerfen, sondern der Wiederverwertung zuführen. Papier-, Pappe- und Wellpappeverpackungen bei Altpapiersammelstellen abgeben. Kunststoffverpackungsteile und Folien sollten ebenfalls in die dafür vorgesehenen Sammelbehälter gegeben werden



In den Beispielen für die Kunststoffkennzeichnung steht: PE für Polyethylen, die Kennziffer 02 für PE-HD, 04 für PE-LD, PP für Polypropylen, PS für Polystyrol.

## Kundenservice:

Sollte Ihr Gerät wider Erwarten einmal den Kundendienst benötigen, wenden Sie sich bitte an nachfolgende Anschrift. Wir werden dann im Garantiefall die Abholung veranlassen. Das Gerät muss transportfähig verpackt sein.

### Unfreie Pakete können nicht angenommen werden!

STEBA Elektrogeräte GmbH & Co KG  
Pointstr. 2, 96129 Strullendorf / Germany  
Vertrieb-Tel.: 09543 / 449-17 / -18,  
Service-Tel.: 09543 / 449-44, Fax: 09543 / 449-19  
E-Mail: [elektro@steba.com](mailto:elektro@steba.com) Internet: <http://www.steba.com>

Achtung! Elektrogeräte dürfen nur durch Elektro-Fachkräfte repariert werden, da durch unsachgemäße Reparaturen erhebliche Folgeschäden entstehen können.

## Generally

This appliance is for private and indoor use only and must not be used commercially. Please read the instruction manual carefully and keep it at a safe place. When the appliance is given to another person the instruction manual should be passed to that person, too. Only use the appliance as described in the instruction manual and pay attention to the safety information. No liability for damages or accidents will be accepted, which are caused by not paying attention to the instruction manual.

## Safety information

- The appliance must be used and plugged in only according to the requirements shown on the rating label.
- Use the appliance only if the cord shows no damages. Check this before every use!
- Do not touch the power plug with wet hands.
- Connect the power plug to a properly installed and easily accessible socket only.
- To unplug the power plug, always pull the plug – not the cable.
- Plug off the appliance after each use or in case of failure.
- Do not pull at the cord. Don't pull it over edges and don't bend it too much.
- Keep the cord away from hot parts.
-  The appliance can be used by children aged 8 and above and persons with limited physical, sensory or mental capabilities or lack of experience/knowledge, provided that are supervised or have been provided with instruction in the safe use of the appliance and have understood the resulting dangers. Children must not use the packaging as a toy. Cleaning and user maintenance must not be carried out by children unless they are 8 years or older and are supervised.

- Children under the age of 8 must be kept away from the appliance and the connecting cable.
- Children should be supervised to ensure that they do not play with the appliance or packaging material (e.g. Plastic Bags).
- The appliance must not be operated using a timer or a separate remote system!
- After using the appliance or if the appliance malfunctions, always pull out the plug.
- Never pull at the cord set. Do not chafe it over edges or squeeze it.
- Keep the power supply cord away from hot parts.
- Never leave the appliance unattended when operating.
- Do not put anything on the appliance.
- Never immerse the appliance in water.
- Do not operate the appliance if it is damaged (for example if it felt down).
- The manufacturer is not liable for damage occurred by using the appliance in another way than described or if a mistake in operating has been made.
- The appliance becomes very hot. Do not move the appliance until it has cooled down!
- To prevent injury, repairs such as replacing a damaged cord, should only be carried out by customer service.
- **Danger of injury:** Attention, at the lower base of the water cup there is an egg needle



**Attention! Housing get hot. Danger of burns!** Please noted that the heating element surface is subject to residual heat after use.

- When using a powercord extension it is important that children are not pulling at it or a trip hazard occurs.
- The appliance must always be unplugged in case of no supervision, prior to assembly, the dismantling or cleaning.



## Cleaning instruction

Unplug the appliance from the electrical outlet before cleaning  
When the plug is removed from the electrical outlet, let the egg boiler cool down before cleaning

Clean the heating element with a wet cloth

In case of calcium deposits use diluted vinegar for approx. 10 minutes rinse the cooking plate carefully ● . Do not scratch with hard objects in the heating plate and do not use aggressive cleaning products.



Only clean the appliance from the outside with a wet cloth. Cover, egg tray & egg cups are dishwasher proof.

Important: Never immerse the appliance in water or any other liquid.

## Using the egg boiler:

- Before the first use clean the heating plate with a wet cloth
- Unwind the cable from the bottom of the appliance until desired length
- Place the appliance in horizontal position and connect it to a security plug
- Fill the measuring cup with water up to the brim and pour it into the heating plate, then put the egg tray with the egg cup on the appliance.
- Before placing the egg cups, pierce them at the truncated side with the egg pierce at the bottom of the measuring cup so as to prevent them from cracking
- Then put the cover on the appliance.

## Adjusting the boiling degree:

- There is a rotary knob for adjusting the boiling degree
- The boiling degree is adjusted to personal judgement. Personal experience with the appliance will lead very soon to the results desired by your personal taste.
-  Please note: The regulator must always be restarted from the Off position. Adjustment: When the regulator is turned from OFF to ON the blue lamp flashes, after which you have 5 seconds to select an icon  . After approx. 5 seconds a beep is heard and the selected program commences. Do not adjust the regulator again after this point. The eggs are done when the blue lamp goes off and the device beeps 10 times. The device switches itself to standby mode automatically after the program has completed.
-  Attention: hot steam will escape, when the lid is taken off
- Put the eggs under cold water by grasping the handle of the tray to avoid fermentation



## Correct Disposal of this product



This marking indicates that this product should not be disposed with other household wastes throughout the EU. To prevent possible harm to the environment or human health from uncontrolled waste disposal, recycle it responsibly to promote the sustainable reuse of material resources. To return your used device, please use the return and collection systems or contact the retailer where the product was purchased. They can take this product for environmental safe recycling.

**Packaging disposal:** Do not throw away the package materials. Please put it in the recycling bin.



Gift box: Paper, should be put to the old paper collection point.  
Plastic packaging material and foils should be collected in the special collection containers.

## Service and Repair:

If the appliance must be repaired, please get in touch with your trader or with the manufacturer:

STEBA Elektrogeräte GmbH & Co KG  
Pointstr. 2, 96129 Strullendorf / Germany  
Distribution-Tel.: 09543 / 449-17 / -18,  
Service-Tel.: 09543 / 449-44, Fax: 09543 / 449-19  
e-Mail: [elektro@steba.com](mailto:elektro@steba.com) Internet: <http://www.steba.com>

## Généralement

Cet appareil est conçu pour un usage privé et non commercial. Veuillez lire attentivement le mode d'emploi et gardez-le soigneusement. En cas de remise de l'appareil à une tierce personne, n'oubliez pas de joindre le mode d'emploi. N'utilisez l'appareil que selon les indications et respectez les consignes de sécurité. Nous déclinons toute responsabilité en cas de dommages ou d'accidents résultant du non-respect des indications du mode d'emploi.

## Consignes de sécurité

- L'appareil doit être branché et utilisé conformément aux indications de la plaque signalétique.
- Contrôler avant chaque utilisation, que l'appareil ou le câble d'alimentation en courant n'est pas endommagé.
- Ne touchez jamais la fiche d'alimentation avec des mains mouillées.
- Connectez la fiche d'alimentation seulement à une prise de courant correctement installée et facilement accessible.
- Pour débrancher la fiche d'alimentation, tirez toujours la fiche – pas le câble.
- Retirer la prise après chaque utilisation ou en cas de dysfonctionnement.
- N'arracher pas la prise et ne l'endommager pas. Ne coincer pas le câble d'alimentation.
- Tenir le câble d'alimentation éloigné des parties chaudes.
-  L'appareil peut être utilisé par des enfants à partir de 8 ans ainsi que par des personnes atteintes de déficiences physiques, sensorielles ou mentales, ou manquant d'expérience et/ou de connaissances, si elles sont surveillées ou ont été instruites de la manière d'utiliser l'appareil en toute sécurité et qu'elles en ont compris les dangers potentiels. Les enfants ne doivent pas jouer avec l'appareil ni avec l'emballage. Le nettoyage et l'entretien de l'appareil ne doivent pas être réalisés par des en-

fants, sauf s'ils sont âgés de plus de 8 ans et exécutent ces opérations sous surveillance.

- Tenir l'appareil et le cordon d'alimentation hors de portée des enfants de moins de 8 ans.
- Veillez à ce que des enfants ne jouent pas avec l'emballage (par exemple sac en plastique).
- L'appareil ne doit pas fonctionner avec une minuterie ou avec un système séparé de télécommande!
- Retirer la fiche de la prise de courant après chaque usage ou en cas de dysfonctionnement.
- Ne tirez pas sur le cordon d'alimentation. Ne le frottez pas sur des arêtes vives et ne le coincez pas.
- Tenir le cordon à l'écart de pièces chaudes.
- Ne faites jamais fonctionner l'appareil sans le surveiller.
- Ne rangez pas l'appareil en plein air ou dans une pièce humide.
- Ne plongez pas l'appareil dans l'eau.
- N'utilisez jamais l'appareil après un dysfonctionnement, par exemple s'il est tombé par terre ou a été endommagé d'une autre manière.
- Le fabricant n'assume pas de responsabilité pour un faux usage provenant de la non-observation du mode d'emploi.
-  **Risque de blessures:** Attention: un pique-œuf se trouve en dessous du verre mesureur.
- Pendant le fonctionnement, la température des surfaces de préhension peut être élevée.
-  **Attention! L'extérieur de l'appareil devient chaud.**  
**Risque de brûlures.** Attention, noter que la surface d'élément chauffant reste chaud après usage!
- Si vous utilisez une rallonge, faire attention que les enfants ne le tirent pas ou trébucher sur le câble.
- Tirez la fiche d'alimentations toujours si l'appareil est sans surveillance, avant le montage, le démontage, ou le nettoyage.

## Directives de nettoyage:

- Ne jamais plonger l'appareil dans l'eau.
- Débrancher l'appareil avant nettoyage.
- Laisser d'abord refroidir l'appareil avant de le nettoyer.
- Nettoyer le bol de cuisson avec un chiffon humide.
- Si du calque s'est formé, verser du vinaigre dans le bol de cuisson et le faire chauffer à température pendant environ ● 10 min, essuyer le bol de cuisson une fois celui-ci refroidi.
- Nettoyer l'extérieur de l'appareil uniquement à l'aide d'un chiffon humide. Le couvercle, le porte-œufs et les coquetiers peuvent être lavés en machine.

## Utilisation:

- Essuyer le bol de cuisson avec un chiffon humide avant la première utilisation.
- Dérouler le câble en dessous de l'appareil.
- Poser l'appareil sur un support et le brancher à une prise de courant équipée d'une prise à la terre.
- Remplir le verre mesureur avec de l'eau jusqu'au bord et la verser dans le bol de cuisson, installer ensuite le porte-œufs dans l'appareil.
- Avant de mettre les œufs dans le porte-œufs, les piquer avec l'ustensile approprié sur le côté plat des œufs pour empêcher qu'ils n'éclatent pendant la cuisson. L'ustensile permettant de faire un trou dans la coquille se trouve en dessous du verre mesureur.
- Toujours vérifier que le bol de cuisson a bien été rempli avec la quantité entière d'eau nécessaire car autrement l'appareil fonctionnerait à sec et se colorerait. Si la protection contre la surchauffe réagit, éteindre aussitôt l'appareil, mettre de l'eau dans le bol et démarrer à nouveau. La décoloration du bol de cuisson n'est pas un motif de réclamation.
- Placer le couvercle avec l'ouverture permettant de laisser s'échapper la vapeur vers le haut, dans la position de fonctionnement.
- Le bouton tournant règle le degré de mollesse des œufs.
- Ces valeurs sont des valeurs moyennes.
- Le degré de mollesse dépend beaucoup du goût de chacun. L'expérience personnelle faite avec l'appareil conduit très vite aux résultats désirés.
-  Attention: consignes à respecter !!! A chaque démarrage, le régulateur doit être relancé en partant de la position Off. Réglage: Lorsque vous tournez le régulateur de OFF sur ON, le voyant bleu clignote, vous avez alors 5 secondes pour: sélectionner un symbole ○●●. Après environ 5 secondes, un signal sonore retentit et le voyant bleu clignote. A présent, l'appareil fonctionne et le programme choisi démarre. Ne plus modifier le régulateur. Les œufs sont prêts une fois que le

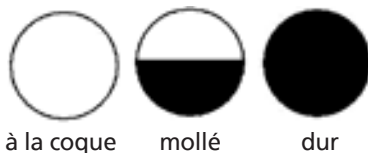

voyant bleu s'éteint et que l'appareil émet 10 petits bips. L'appareil se met automatiquement en mode stand-by lorsque le programme est terminé.

- Attention : de la vapeur brûlante peut s'échapper de l'appareil lorsque le couvercle est ouvert.
- Refroidir les œufs sous l'eau froide. Veillez à tenir le porte-œufs par la poignée.

## Evacuation correcte de ce produit:



Mettre les appareils usagés immédiatement au rebut.

Au sein de l'UE, ce symbole indique que le produit ne doit pas être jeté avec les déchets ménagers. Les anciens appareils contiennent des matériaux de valeur recyclables qui doivent être valorisés afin d'éviter toute atteinte à l'environnement ou à la santé humaine due à une élimination incorrecte des déchets. Les anciens appareils doivent par conséquent être mis au rebut via des systèmes de collecte appropriés ou ramenés à cet effet au point de vente où ils ont été achetés. Les appareils seront alors confiés à un centre de recyclage des matériaux.

### Élimination de l'emballage

Ne pas jeter l'emballage avec les déchets ménagers, mais avec les déchets recyclables.

### Emballage de l'appareil

- Jeter les emballages en papier, carton et carton ondulé aux points de collecte de vieux papiers.
- Les composants d'emballage en plastique et les films doivent également être jetés dans les conteneurs prévus à cet effet.



### Exemples d'identification des plastiques :

PE pour le polyéthylène, code 02 pour le PEHD, 04 pour le PEBD, PP pour le polypropylène, PS pour le polystyrène.

## Service après-vente

Si, contre toute attente, l'appareil doit être confié au service après-vente, nous contacter aux coordonnées suivantes. En cas de garantie applicable, nous nous chargeons de l'enlèvement de l'appareil. L'appareil doit être correctement emballé pour le transport.

Les paquets non affranchis ne pourront pas être pris en charge !

STEBA Elektrogeräte GmbH & Co KG

Pointstr. 2, 96129 Strullendorf / Allemagne

tél. service commercial : 09543 / 449-17 / -18, tél. S.A.V. : 09543 / 449-44, fax : 09543 / 449-19 e-mail : [elektro@steba.com](mailto:elektro@steba.com) Internet : <http://www.steba.com>

Attention ! Les appareils électriques doivent être réparés exclusivement par des électriciens qualifiés, les réparations non conformes pouvant entraîner des conséquences graves.

## AVVISI GENERALI

L'apparecchio è adatto per l'uso domestico, non per scopi industriali o in ristorazione. Leggere attentamente le istruzioni per l'uso e conservare con accuratezza. In caso l'apparecchio venisse trasferito ad un ulteriore utente, consegnarlo con le istruzioni d'uso. Usare l'apparecchio come indicato e far attenzione agli avvisi di sicurezza. Nel caso di utilizzo non corrispondente alle istruzioni d'uso il produttore non assume responsabilità per eventuali danni causati o incidenti.

### Avvisi di sicurezza:

- Collegare e usare l'apparecchio secondo le indicazioni riportate sulla targhetta-tipo dell'apparecchio.
- Usare solo, se cavo e apparecchio non presentano danni. Controllare sempre prima dell'uso.
- Tenere lontano dalla portata di bambini! Pericolo di scottature a causa del vapore uscente.
-  L'apparecchio può essere utilizzato dai bambini a partire dagli 8 anni e da persone con ridotte capacità fisiche, sensoriali o psichiche o mancata esperienza e/o mancate nozioni, a patto che vengano sorvegliate oppure che abbiano ricevuto istruzioni sull'utilizzo sicuro dell'apparecchio e ne abbiano compreso i pericoli correlati. I bambini non possono giocare con l'apparecchio e l'imballaggio. La pulizia e la manutenzione non possono essere effettuate da bambini, salvo che questi abbiano almeno 8 anni e siano sorvegliati.
- Tenere l'apparecchio e il cavo di allacciamento elettrico lontano dalla portata dei bambini al di sotto degli 8 anni.
- Fare attenzione che i bambini non giochino vicino all'apparecchio con imballi (p. es. sacchetti di plastica).
- L'apparecchio non può essere fatto funzionare con un timer o un sistema a distanza separato!
- Dopo l'utilizzo o in caso d'inconvenienti durante l'utilizzo sfilare la spina dalla presa.
- Non toccare il cavo con mani bagnate.



- Non tirare il cavo, ne piegarlo o incastrarlo.
- Tenere il cavo lontano da oggetti caldi.
- Non lasciare l'apparecchio senza sorveglianza durante l'utilizzo.
- Non depositare l'apparecchio all'aperto o in uno spazio umido.
- Non immergere l'apparecchio in acqua o altri liquidi.
- Non usare l'apparecchio dopo un guasto, p. es. se l'apparecchio è caduto o è stato danneggiato in un altro modo.
- Nel caso di utilizzo improprio o non corrispondente all'istruzione d'uso il produttore non assume responsabilità per eventuali danni causati.
- Per evitare pericoli, le riparazioni all'apparecchio così come il ricambio del cavo danneggiato vanno eseguiti solo dalla ditta produttrice o da un suo servizio di assistenza.
- Prima del primo uso: Pulire e asciugare tutte le parti.
- Disporre l'apparecchio su una superficie piana, solida e resistente.
- Non mettere in uso l'apparecchio con un timer o altro sistema a distanza.
-  Durante l'utilizzo l'apparecchio diventa molto caldo, pericolo di scottature!

## **Pulizia e cura:**

- **ATTENZIONE.** Mai immergere l'apparecchio in acqua o altri liquidi.
- Staccare la spina dalla presa.
- Lasciare raffreddare l'apparecchio prima di pulirlo.
- Pulire la vaschetta di cottura solo con un panno umido.
- In caso di deposito calcareo versare un po' d'aceto nella vaschetta di cottura e far bollire ca. 10 minuti su temperatura bassa ●. Dopo il riscaldamento pulire la vaschetta.
- Pulire il lato esterno dell'apparecchio solo con un panno umido. Coperchio e portauova sono adatti per lavastoviglie.



## Modo d'uso:

- Prima del primo uso pulire con un panno umido la vaschetta di cottura.
- Svolgere il cavo elettrico dal lato inferiore dell'apparecchio.
- Disporre l'apparecchio su una superficie piana e infilare la spina nella presa.
- Riempire il misurino con l'acqua fino all'orlo e versarlo nella vaschetta di cottura, appoggiare i portauova sull'apparecchio.
- Prima di mettere le uova sul portauova, forare la parte arrotondata con il pungiuova per evitare che le uova scoppino. Il pungiuova si trova alla base del misurino.
- Fare attenzione che nella vaschetta di cottura venga versato sempre un misurino riempito fino all'orlo, per evitare che la vaschetta si asciughi. Se si accende la protezione di surriscaldamento, spegnere l'apparecchio. Versare l'acqua nella vaschetta di cottura e accendere di nuovo.
- Appoggiare il coperchio sul cuociuova.
- Con la manopola si sistema il grado di cottura desiderato (solo valori medi)
- Con un po' d'esperienza personale si può raggiungere in breve tempo i risultati desiderati.
-  **Attenzione!!!** In ogni programma di avvio il regolatore deve essere riavviato dalla posizione OFF. Impostazione: Quando si gira il regolatore da OFF a ON, la spia blu lampeggia; a questo punto avete 5 secondi di tempo per selezionare un simbolo . Dopo circa 5 secondi viene emesso un bip e si accende la spia blu. Ora l'apparecchio è in funzione e il programma selezionato è attivo. A questo punto non bisogna più modificare il regolatore. Le uova sono pronte quando la spia blu si spegne e l'apparecchio emette 10 bip. L'apparecchio passa automaticamente alla modalità standby dopo la conclusione del programma.
- **ATTENZIONE** al vapore surriscaldato, quando il coperchio verrà tolto.
- Raffreddare le uova nell'acqua.

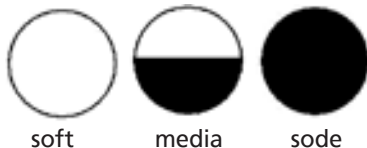

## Coretto smaltimento



Gli apparecchi elettrici smessi non devono essere smaltiti insieme all'immondizia domestica, bensì dovranno essere riconsegnati al negoziante o ad altri enti preposti per il riciclo in Conformità alle vigenti Disposizioni nazionali o locali.

## Servizio clienti

La preghiamo di rivolgersi al punto di vendita dove è stato acquistato il prodotto. Qualora queste non fosse possibile rivolgersi a: Schönhuber S.p.A - 39031 Brunico (Tel.: 0474 571000).

## Algemeen

Dit toestel is alleen voor huishoudelijk gebruik bestemd en niet voor handelsgebruik. Gelieve de gebruiksaanwijzing aandachtig te lezen en deze zorgvuldig te bewaren. De gebruiksaanwijzing dient samen met het toestel aan andere personen te worden doorgegeven. Gebruik het toestel zoals in de gebruiksaanwijzing wordt beschreven en neem de veiligheidsinstructies in acht. Wij staan niet in voor schade en ongevallen, die ontstaan door het niet opvolgen van de aanwijzingen in de handleiding.

## Veiligheidsinstructies

- Het apparaat moet worden aangesloten en gebruikt volgens de eisen vermeld op het typeplaatje.
- Alleen gebruiken als het snoer of het apparaat is beschadigd zijn. Controleer vóór elk gebruik!
- De stekker niet met natte handen aanraken.
- Plaats de stekker alleen in een goed geïnstalleerd en makkelijk bereikbaar stopcontact.
- Verwijder de stekker uit het stopcontact door aan de stekker te trekken, niet aan de kabel.
- Verwijder na elk gebruik, of in geval van een fout de stekker
- Trek niet aan het snoer, trek deze niet over de randen en buig deze niet te veel.
- Houd het snoer uit de buurt van hete delen.
-  Het apparaat kan door kinderen vanaf 8 jaar en tevens door personen met verminderde fysieke, zintuiglijke of mentale capaciteiten of met een gebrek aan ervaring en/of kennis gebruikt worden wanneer ze onder toezicht staan of met betrekking tot een veilig gebruik van het apparaat onderdicht werden en de daaruit voortvloeiende gevaren begrepen hebben. Kinderen mogen niet met het apparaat spelen. Reiniging en gebruikersonderhoud mogen niet door kinderen doorgevoerd worden, tenzij ze ouder dan 8 jaar zijn en onder toezicht staan.

- Kinderen jonger dan 8 jaar dienen op een veilige afstand tot apparaat, aansluitleiding en verpakking gehouden te worden.
- Erop letten dat kinderen niet met de verpakking spelen (bijvoorbeeld plastic zak)
- Het apparaat mag niet met een tijdschakelklok of met een apart, op afstand bediend systeem bediend worden! Telkens na gebruik of in geval van een fout stekker uittrekken
- Netsnoer niet met natte handen vastnemen.
- Ruk niet aan het aansluitsnoer. Laat het niet tegen kanten schuren en let erop dat het niet gekneld geraakt.
- Snoer op een veilige afstand van hete onderdelen houden.
- Laat het apparaat tijdens de werking nooit zonder toezicht.
- Bewaar het apparaat niet in de open lucht of in een vochtige kamer.
- Dompel het apparaat niet in water of in andere vloeistoffen.
- Gebruik het apparaat nooit na een functiestoring, bijvoorbeeld als het op de grond gevallen is of op een andere manier beschadigd werd.
- De fabrikant kan niet aansprakelijk gesteld worden in geval van een verkeerd gebruik, dat door veronachtzaming van de gebruiksaanwijzing tot stand komt.
- Reparaties aan het apparaat, zoals bijvoorbeeld een uitwisseling van een beschadigde voeding, mogen uitsluitend door een klantenserviceafdeling uitgevoerd worden om gevaren te vermijden.
- Vóór het eerste gebruik: alle onderdelen grondig reinigen en drogen.
- Apparaat op een effen, ongevoelige onderlaag zetten.
- Het apparaat mag niet met een tijdschakelklok of met een apart afstandsbesturingssysteem bediend worden! Tijdens de werking kan de temperatuur van de aanraakbare oppervlakken zeer hoog zijn.



- **Waarschuwing! De buhuizing worden heet: Verbrandingsgevaar!** Let op, het oppervlak van het verwarmingselement blijft na gebruik warm!
- Wees voorzichtig bij het gebruik van een verleng snoer, dat kinderen niet aan trekken of struikelen ontstaat.
- De stekker van het apparaat moet te alle tijden uit het stopcontact verwijderd worden in het geval van schoonmaken, montage, demontage of als er geen toezicht is.

## Reinigingsinstructies:

- Vóór de reiniging het apparaat van het stroomnet verbreken.
- Het apparaat eerst laten afkoelen voordat het gereinigd wordt.
- Reinig de kookschaal met een vochtig doekje.
- In geval van kalkvorming doet u een mengsel van water met azijn in de kookschaal en brengt u dit aan de kook ●. Na het afkoelen de kookschaal uitvegen.
- Verkleuring van de kookschaal is geen reden voor een klacht.
- De buitenzijde van het apparaat uitsluitend met een vochtig doekje reinigen.
- Deksel en eierdrager zijn vaatwasmachinebestendig.
- **Opgelet:** nooit het apparaat in water of in andere vloeistoffen dompelen.

## Bediening:

- Vóór het eerste gebruik de kookschaal met een vochtig doekje schoonvegen.

- De kabel langs de onderzijde van het apparaat afwikkelen.
- Zet het apparaat op een effen onderlaag en sluit het op een beveiligd stopcontact aan.
- Vul de maatbeker met water tot aan de rand en giet het water in de kookschaal, daarna de eiertray in het apparaat zetten.
- Voordat de eieren in de eierdrager geplaatst worden, dienen deze aan de vlakke zijde met een eierprikkert doorprikt worden om het barsten tijdens het koken te vermijden. De eierprikkert bevindt zich aan de onderzijde van de maatbeker. Gevaar voor verwondingen!
- Zorg er altijd voor dat er zoveel water in de eierkoker zit dat de bodemplaat is bedekt met water, anders dan zal deze droogkoken en zal de kleur van de plaat veranderen. Wanneer tijdens het koken het water is verdampt, zet dan het apparaat uit, giet meer water in de eierkoker en start deze opnieuw. Een kleurverandering aan de kookplaat van de eierkoker valt niet onder de garantie.
- Het deksel aanbrengen.
- De instelling van de hardheid gebeurt door het draaien van de knop. De aangegeven instellingen zijn slecht gemiddelde waarden
- De zachtheidsgraad hangt in ruime mate van de persoonlijke smaak af. Persoonlijke ervaring met het apparaat leidt snel tot de gewenste resultaten.
-  **Opgelet** – gelieve in acht te nemen!!! Bij elk startprogramma moet de regelaar vanuit de stand "Off" herstart worden. Instelling: Wanneer u de regelaar van OFF naar ON draait, knippert het blauwe lampje. Nu hebt u 5 seconden tijd om een symbool    te kiezen. Na ca. 5 seconden weerklinkt een pieptoon en is het blauwe lampje verlicht. Het apparaat is nu in werking en het gekozen programma wordt doorlopen. Nu de regelaar niet meer wijzigen. De eieren zijn klaar wanneer het blauwe lampje uitgaat en het apparaat 10 keer piept. Na beëindiging van het programma schakelt het apparaat zichzelf automatisch in de modus "Stand-by".
- **Opgelet:** Er kan hete damp uit het apparaat vrijkomen wanneer het deksel opgetild wordt.
- De eieren onder koud water schrikken. Gelieve de eierdrager met de handgreep vast te houden.

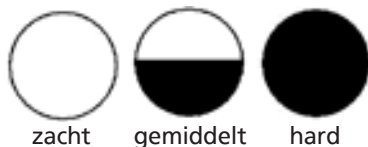

## Correcte afvalverwijdering van dit product

Versleten apparaten onmiddellijk onbruikbaar maken.



Binnen de Europese Unie duidt dit symbool erop dat dit product niet samen

met huishoudelijk afval verwijderd mag worden. Oude apparaten bevatten waardevolle, recycleerbare materialen, die aan recycling onderworpen moeten worden om het milieu c.q. de menselijke gezondheid niet door een ongecontroleerde afvalverwijdering te schaden. Gelieve oude apparaten daarom via geschikte inzamelsystemen te verwijderen of het apparaat met het oog op de afvalverwijdering terug naar de afzender (waar u het product gekocht hebt) te zenden. De afzender zal dan het apparaat aan een stoffelijke recycling onderwerpen.

### **Evacuatie van de verpakking**

Verpakkingsmateriaal niet gewoon wegwerpen, maar aan recycling onderwerpen. Verpakkingen van papier, karton en gegolfd karton in verzamelcentra voor oud papier afgeven. Onderdelen van kunststofverpakkingen en folie dienen eveneens in de daarvoor bestemde verzamelbakken gedeponerd te worden.



In de voorbeelden voor de kunststofbenaming staat: PE voor polyethyleen, het kencijfer 02 voor PE-HD, 04 voor PE-LD, PP voor polypropyleen, PS voor polystyreen.

## **Klantenserviceafdeling:**

Indien uw apparaat tegen de verwachting in dan toch al eens de klantenserviceafdeling nodig heeft, gelieve u dan tot onderstaand adres te richten. Wij zullen dan in geval van garantie voor de afhaling zorgen. Het apparaat moet transporteerbaar verpakt zijn.

### **Ongefrankeerde pakjes kunnen niet aanvaard worden!**

STEBA Elektrogeräte GmbH & Co KG  
Pointstr. 2, 96129 Strullendorf / Germany  
Verkopen-Tel.: 09543 / 449-17 / -18,  
Service-Tel.: 09543 / 449-44, Fax: 09543 / 449-19  
e-Mail: [elektro@steba.com](mailto:elektro@steba.com) Internet: <http://www.steba.com>

Opgelet! Elektrische apparaten mogen uitsluitend door vakkundig geschoolde elektriciens gerepareerd worden, omdat er door ondeskundige reparaties aanzienlijke gevolgschade kan ontstaan.

## Generelt

Apparatet er kun beregnet til anvendelse i private husholdninger og ikke til erhvervsmæssige formål. Læs brugsanvisningen grundigt og gem den omhyggeligt. Hvis apparatet gives videre til andre personer, skal brugsanvisningen følge med. Benyt apparatet som beskrevet og overhold sikkerhedsinstruktionerne. Producenten påtager sig intet ansvar for skader og ulykker, som skyldes manglende overholdelse af sikkerhedsinstruktionerne.

## Sikkerhedsinstruktioner

- Apparatet må kun kobles til elnettet og anvendes ifølge oplysningerne på typeskiltet.
- Apparatet må kun benyttes, hvis tilslutningskablet og apparatet er uden beskadigelser. Det skal kontrolleres hver gang grillen skal benyttes.
- Rør ikke ved strømstikket med våde hænder
- Tilslut kun strømstikket til en korrekt installeret og lettilgængelig stikkontakt
- Når stikket tages ud, træk da altid i stikket, ikke i ledningen
- Træk stikket ud af stikkontakten, hver gang grillen har været brugt, og i tilfælde af at der indtræder en fejl.
- Træk aldrig stikket ud ved at trække i ledningen. Undgå at gnide ledningen langs med kanter og sørg for, at den ikke kommer i klemme.
- Hold ledningen på afstand fra varme dele.
-  Apparatet må ikke bruges af børn fra 8 år og opefter samt personer med nedsat følsomhed, fysiske eller mentale handicap, eller personer, som ikke er i stand til at betjene apparatet, medmindre de overvåges eller instrueres i brugen af apparatet og forstår de farer som er forbundet dermed. Lad aldrig børn lege med apparatet eller emballagen. Rengøring og vedligeholdelse af apparatet må ikke foretages af børn, med-

mindre de er fyldt 8 år og overvåges af en voksen.

- Apparatet og ledningen skal opbevares utilgængeligt for børn under 8 år.
- Børn skal overvåges, så der er sikkerhed for, at de ikke leger med grillen eller med emballagen (plasticposer kan være livsfarlige for børn).
- Apparatet må ikke betjenes med en timer eller et separat fjernstyringssystem!
- Træk stikket ud af stikkontakten, hver gang grillen har været brugt, og i tilfælde af at der indtræder en fejl.
- Træk aldrig stikket ud ved at trække i ledningen. Undgå at gnide ledningen langs med kanter og sørg for, at den ikke kommer i klemme.
- Hold ledningen på afstand fra varme dele.
- Grillen må aldrig benyttes uden opsyn.
- Opbevar ikke grillen i det fri eller i et fugtigt rum.
- Dyp aldrig grillen i vand.
- Benyt aldrig grillen efter en fejlfunktion, fx hvis den er faldet ned eller på anden måde blevet beskadiget.
- Producenten påtager sig intet ansvar for skader på grund af forkert anvendelse af grillen som følge af manglende overholdelse af instruktionerne i brugsanvisningen.
- For at undgå farlige situationer må eventuelle reparationer af grillen kun udføres af et serviceværksted.



**Pas på! Kabinettet bliver meget varme. Risiko for forbrændiger.** Bemærk at varmeelementets overflade stadig er varmt efter brug.



- Vær forsigtig, når du bruger en forlængerledning, at børn ikke trækker på det eller falde over det opstår.
- Når enheden ikke er under opsyn, ikke er samlet sammen, bygget fra hinanden eller rengøres, skal stikket trækkes ud af stikkontakten.



## Rengøringsanvisninger:

- Afbryd apparatets strøm inden rengøring.
- Lad apparatet først afkøle, inden det rengøres.
- Rengør kogeskålen med en fugtig klud.
- I tilfælde af kalkdannelse hæld eddike i kogeskålen og kog den ved lav temperatur i ca. 10 minutter ●. Tør kogeskålen efter afkøling.
- Apparatets ydersider rengøres kun med en fugtig klud. Låg, æggeholder, æggebæger er egnet til opvaskemaskine.
-  Fare: Dyk apparatet aldrig i vand eller andre væsker.

## Betjening:

- Inden den første ibrugtagning af kogeskålen, tør kogeskålen af med en fugtig klud. · Rul kablet af fra apparatets underside.
- Stil apparatet på et jævnt underlag og tilslut dette en beskyttelsesstikkontaktsdåse.
- Fyld målebægeret med vand op til kanten og hæld vandet i kogeskålen; stil derefter æggeholderen ind i apparatet.
- Inden æggene stilles i æggebægerne, bør disse prikkes på den flade side med en æggeprikker, så en revning under kogningen undgås. Æggeprikkeren befinder sig på målebægerets underside.
- Vær altid opmærksom på at kogeskålen altid har været fyldt med vand, da apparatet ellers vil løbe tør og vil misfarves. Såfremt overophedningssikringen skulle reagere, sluk for apparatet, hæld vand i skålen og genstart. Kogeskålens misfarvning er ikke nogen reklamationsgrund.
- Sæt låget på.
- Drejeknappen indstiller æggenes blødhedsgrad. Disse værdier er middelværdier.
- Blødhedsgraden afhænger meget af den personlige smag. Personlig erfaring med apparatet fører hurtigt til de ønskede resultater.
-  Bemærk venligst!!! Ved hver programstart, så skal indstillingen i position Off genstartes. Indstilling: Når De drejer indstillingen fra position OFF til ON, så blinker den blå lampe. Nu har De 5 sek. til at vælge et symbol ☉☱☲. Efter ca. 5 sek. lyder der et pip og den blå lampe lyser. Apparatet er nu i drift og det valgte program er i gang. Nu må regulatoren ikke ændres mere. Æggene er færdige når den blå lampe går ud og apparatet piper 10 gange. Apparatet skifter automatisk til standbymodus efter at programmet er afsluttet.
-  Fare: Varm damp kan sive ud af apparatet, når låget løftes.
- Afkøl æggene under koldt vand. Hold venligst fast ved æggebærerens greb.

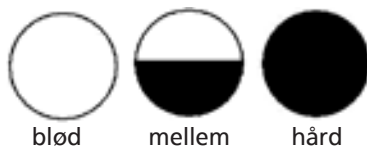

## Korrekt bortskaffelse af dette produkt:

Nedslidte maskiner skal straks tages ud af brug.



Inden for den Europæiske Union, indikerer dette symbol, at produktet ikke må bortskaffes sammen med andet husholdningsaffald. Elektronisk affald indeholder værdifulde og genanvendelige materialer, som burde blive genbrugt for ikke at skade naturen eller menneskers sundhed igennem ukontrolleret affaldshåndtering. Sørg derfor altid for at aflevere elektronisk affald på en genbrugsstation eller sende det til bortskaffelse hos forhandleren. Denne sørger herefter for at maskinens komponenter genbruges.

**Bortskaffelse af emballage:** Smid aldrig blot emballagen ud, men bortskaf det på korrekt og ansvarlig vis til genanvendelse.

### Emballage:

- Aflever papir-, pap- og bølgepapemballage på genbrugsstationen.
- Forpakningsdele af plastik og folie skal ligeledes afleveres i den dertil indrettede opsamlingsbeholder



I eksemplerne på mærkning af plastmaterialer står: PE for polyethylen, kodenummer 02 for PE-HD, 04 for PE-LD, PP for polypropylen, PS for polystyrol.

## Kundeservice:

Hvis din maskine mod forventning får brug for service, bedes du kontakte os på følgende adresse. Vi afhenter apparatet hvis den stadig er dækket af garantien. Apparatet skal pakkes ind til transport.

Ufrankererede pakker modtages ikke!

STEBA Elektriske Apparater ApS & Co K/S  
Pointstr. 2, 96129 Strullendorf / Germany

Salgstelefon: 09543 / 449-17 / -18, servicetelefon: 09543 / 449-44, fax: 09543 / 449-19  
e-Mail: elektro@steba.com Internet: <http://www.steba.com>

Advarsel! For at undgå væsentlige skader, der kan opstå som følge af ukyndig reparation, må elektroniske apparater kun repareres af autoriserede el-reparatører.



# Garantie-Bedingungen

Dieses Gerät ist nur für den Gebrauch im Haushalt bestimmt. Schäden am Gerät, die bei bestimmungsgemäßem Gebrauch auf Werksfehler zurückzuführen sind und uns unverzüglich nach Feststellung und innerhalb der Garantiezeit nach Lieferung an den Endabnehmer mitgeteilt wurden, beheben wir nach Maßgabe der folgenden Bedingungen. Um Ihren Anspruch geltend zu machen, ist der original Verkaufsbeleg mit Verkaufsdatum beizulegen.

Eine Garantiepflicht wird nicht ausgelöst durch geringfügige Abweichungen von der Soll-Beschaffenheit, die für Wert- und Gebrauchstauglichkeit des Gerätes unerheblich sind sowie für Schäden aus nicht normalen Umweltbedingungen. Die Garantie erstreckt sich ausschließlich auf Mängel, welche auf Material- oder Herstellungsfehler zurückzuführen sind. Die Behebung von uns als garantiepflichtig anerkannter Mängel erfolgt dadurch, dass die mangelhaften Teile durch einwandfreie Teile ersetzt werden.

Von der Garantie ausgeschlossen sind:

- Normaler Verschleiß
- Gebrauchsschäden an der Beschichtung
- Glasbruch
- Unsachgemäße Anwendung, wie Überlastung oder nicht zugelassene Zubehörteile
- Beschädigung durch Fremdeinwirkung, Gewaltanwendung oder Fremdkörper
- Schaden durch Nichtbeachtung der Gebrauchsanleitung z. B. falsche Netzspannung

Geräte, für die unter Bezugnahme auf diese Garantie eine Mangelbeseitigung beansprucht wird, sind an uns sachgemäß verpackt, gereinigt, mit Fehlerangabe und einschließlich Kaufbeleg einzusenden. Ersetzte Teile gehen in unser Eigentum über. Der Garantieanspruch ist nicht übertragbar und erlischt bei unsachgemäßem Gebrauch oder Zweckentfremdung, wenn Reparaturen oder Eingriffe von dritter Seite vorgenommen wurden; und zwar unabhängig davon, ob die Beanstandung hierauf beruht. Garantieleistungen bewirken weder eine Verlängerung der Garantiefrist noch setzen sie eine neue Garantiefrist in Lauf. Die Garantiefrist für eingebaute Ersatzteile endet zum gleichen Zeitpunkt wie die Garantiefrist für das ganze Gerät.

Kann der Mangel nicht beseitigt werden oder wird die Nachbesserung von uns abgelehnt oder unzumutbar verzögert, wird auf Wunsch des Endabnehmers innerhalb der gesetzlichen Garantiezeit ab Kauf- bzw. Lieferdatum entweder kostenfreier Ersatz geliefert oder der Minderwert vergütet oder das Gerät gegen Erstattung des Kaufpreises zurückgenommen.

Weitergehende Ansprüche, insbesondere solche auf Ersatz außerhalb des Gerätes entstandener Schäden sind ausgeschlossen.

## Steba Elektrogeräte GmbH & Co. KG

Pointstraße 2, D-96129 Strullendorf  
Elektro@steba.com

**www.steba.com**

Zentrale: Tel.: 09543-449-0

Fax: 09543-449-19

Vertrieb: Tel.: 09543-449-17

Tel.: 09543-449-18